

## CR 18DBL

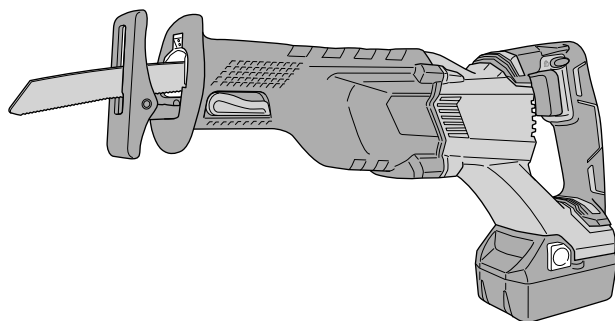

- en Handling instructions
- de Bedienungsanleitung
- fr Mode d'emploi
- it Istruzioni per l'uso
- nl Gebruiksaanwijzing
- es Instrucciones de manejo
- pt Instruções de uso
- sv Bruksanvisning
- da Brugsanvisning
- no Bruksanvisning
- fi Käyttöohjeet

- el Οδηγίες χειρισμού
- pl Instrukcja obsługi
- hu Kezelési utasítás
- cs Návod k obsluze
- tr Kullanım talimatları
- ro Instrucțiuni de utilizare
- sl Navodila za rokovanje
- sk Pokyny na manipuláciu
- bg Инструкции за експлоатация
- sr Uputstvo za rukovanje
- hr Upute za rukovanje

en

de

fr

it

nl

es

pt

sv

da

no

fi

el

pl

hu

cs

tr

ro

sl

sk

bg

sr

hr

## GENERAL POWER TOOL SAFETY WARNINGS

### WARNING

Read all safety warnings, instructions, illustrations and specifications provided with this power tool.

Failure to follow all instructions listed below may result in electric shock, fire and/or serious injury.

Save all warnings and instructions for future reference.

The term "power tool" in the warnings refers to your mains-operated (corded) power tool or battery-operated (cordless) power tool.

#### 1) Work area safety

- a) **Keep work area clean and well lit.**  
*Cluttered or dark areas invite accidents.*
- b) **Do not operate power tools in explosive atmospheres, such as in the presence of flammable liquids, gases or dust.**  
*Power tools create sparks which may ignite the dust or fumes.*
- c) **Keep children and bystanders away while operating a power tool.**  
*Distractions can cause you to lose control.*

#### 2) Electrical safety

- a) **Power tool plugs must match the outlet. Never modify the plug in any way. Do not use any adapter plugs with earthed (grounded) power tools.**  
*Unmodified plugs and matching outlets will reduce risk of electric shock.*
- b) **Avoid body contact with earthed or grounded surfaces, such as pipes, radiators, ranges and refrigerators.**  
*There is an increased risk of electric shock if your body is earthed or grounded.*
- c) **Do not expose power tools to rain or wet conditions.**  
*Water entering a power tool will increase the risk of electric shock.*
- d) **Do not abuse the cord. Never use the cord for carrying, pulling or unplugging the power tool. Keep cord away from heat, oil, sharp edges or moving parts.**  
*Damaged or entangled cords increase the risk of electric shock.*
- e) **When operating a power tool outdoors, use an extension cord suitable for outdoor use.**  
*Use of a cord suitable for outdoor use reduces the risk of electric shock.*
- f) **If operating a power tool in a damp location is unavoidable, use a residual current device (RCD) protected supply.**  
*Use of an RCD reduces the risk of electric shock.*

#### 3) Personal safety

- a) **Stay alert, watch what you are doing and use common sense when operating a power tool. Do not use a power tool while you are tired or under the influence of drugs, alcohol or medication.**  
*A moment of inattention while operating power tools may result in serious personal injury.*
- b) **Use personal protective equipment. Always wear eye protection.**  
*Protective equipment such as a dust mask, non-skid safety shoes, hard hat or hearing protection used for appropriate conditions will reduce personal injuries.*

- c) **Prevent unintentional starting. Ensure the switch is in the off-position before connecting to power source and/or battery pack, picking up or carrying the tool.**

*Carrying power tools with your finger on the switch or energising power tools that have the switch on invites accidents.*

- d) **Remove any adjusting key or wrench before turning the power tool on.**

*A wrench or a key left attached to a rotating part of the power tool may result in personal injury.*

- e) **Do not overreach. Keep proper footing and balance at all times.**

*This enables better control of the power tool in unexpected situations.*

- f) **Dress properly. Do not wear loose clothing or jewellery. Keep your hair and clothing away from moving parts.**

*Loose clothes, jewellery or long hair can be caught in moving parts.*

- g) **If devices are provided for the connection of dust extraction and collection facilities, ensure these are connected and properly used.**

*Use of dust collection can reduce dust-related hazards.*

- h) **Do not let familiarity gained from frequent use of tools allow you to become complacent and ignore tool safety principles.**

*A careless action can cause severe injury within a fraction of a second.*

#### 4) Power tool use and care

- a) **Do not force the power tool. Use the correct power tool for your application.**

*The correct power tool will do the job better and safer at the rate for which it was designed.*

- b) **Do not use the power tool if the switch does not turn it on and off.**

*Any power tool that cannot be controlled with the switch is dangerous and must be repaired.*

- c) **Disconnect the plug from the power source and/or remove the battery pack, if detachable, from the power tool before making any adjustments, changing accessories, or storing power tools.**

*Such preventive safety measures reduce the risk of starting the power tool accidentally.*

- d) **Store idle power tools out of the reach of children and do not allow persons unfamiliar with the power tool or these instructions to operate the power tool.**

*Power tools are dangerous in the hands of untrained users.*

- e) **Maintain power tools and accessories. Check for misalignment or binding of moving parts, breakage of parts and any other condition that may affect the power tool's operation. If damaged, have the power tool repaired before use.**

*Many accidents are caused by poorly maintained power tools.*

- f) **Keep cutting tools sharp and clean.**

*Properly maintained cutting tools with sharp cutting edges are less likely to bind and are easier to control.*

- g) **Use the power tool, accessories and tool bits etc. in accordance with these instructions, taking into account the working conditions and the work to be performed.**

*Use of the power tool for operations different from those intended could result in a hazardous situation.*

## ADDITIONAL SAFETY WARNINGS

- h) **Keep handles and grasping surfaces dry, clean and free from oil and grease.**  
*Slippery handles and grasping surfaces do not allow for safe handling and control of the tool in unexpected situations.*
- 5) **Battery tool use and care**
- a) **Recharge only with the charger specified by the manufacturer.**  
*A charger that is suitable for one type of battery pack may create a risk of fire when used with another battery pack.*
- b) **Use power tools only with specifically designated battery packs.**  
*Use of any other battery packs may create a risk of injury and fire.*
- c) **When battery pack is not in use, keep it away from other metal objects, like paper clips, coins, keys, nails, screws or other small metal objects, that can make a connection from one terminal to another.**  
*Shorting the battery terminals together may cause burns or a fire.*
- d) **Under abusive conditions, liquid may be ejected from the battery; avoid contact. If contact accidentally occurs, flush with water. If liquid contacts eyes, additionally seek medical help.**  
*Liquid ejected from the battery may cause irritation or burns.*
- e) **Do not use a battery pack or tool that is damaged or modified.**  
*Damaged or modified batteries may exhibit unpredictable behaviour resulting in fire, explosion or risk of injury.*
- f) **Do not expose a battery pack or tool to fire or excessive temperature.**  
*Exposure to fire or temperature above 130 °C may cause explosion.*
- g) **Follow all charging instructions and do not charge the battery pack or tool outside the temperature range specified in the instructions.**  
*Charging improperly or at temperatures outside the specified range may damage the battery and increase the risk of fire.*
- 6) **Service**
- a) **Have your power tool serviced by a qualified repair person using only identical replacement parts.**  
*This will ensure that the safety of the power tool is maintained.*
- b) **Never service damaged battery packs.**  
*Service of battery packs should only be performed by the manufacturer or authorized service providers.*

### PRECAUTION

**Keep children and infirm persons away.**

**When not in use, tools should be stored out of reach of children and infirm persons.**

## CORDLESS RECIPROCATING SAW SAFETY WARNINGS

- Hold the power tool by insulated gripping surfaces, when performing an operation where the cutting accessory may contact hidden wiring.**  
*Cutting accessory contacting a "live" wire may make exposed metal parts of the power tool "live" and could give the operator an electric shock.*
- Use clamps or another practical way to secure and support the workpiece to a stable platform.**  
*Holding the workpiece by hand or against your body leaves it unstable and may lead to loss of control.*
- Preparing and checking the work environment. Make sure that the work site meets all the conditions laid forth in the precautions.
- Do not allow foreign matter to enter the hole for connecting the rechargeable battery.
- Never disassemble the rechargeable battery and charger.
- Never short-circuit the rechargeable battery. Shortcircuiting the battery will cause a great electric current and overheat. It results in burn or damage to the battery.
- Do not dispose of the battery in fire. If the battery is burnt, it may explode.
- Bring the battery to the shop from which it was purchased as soon as the post-charging battery life becomes too short for practical use. Do not dispose of the exhausted battery.
- Do not insert object into the air ventilation slots of the charger. Inserting metal objects or inflammables into the charger air ventilation slots will result in electrical shock hazard or damaged charger.
- When using this unit continuously, the unit may overheat, leading to damage in the motor and switch. Therefore, whenever the housing becomes hot, give the saw a break for a while.
- If the machine is used continuously at low speed, an extra load is applied to the motor which can result in motor seizure. Always operate the power tool so that the blade is not caught by the material during operation. Always adjust the blade speed to enable smooth cutting.
- Always hold the body handle and front cover of the power tool firmly as shown in **Fig. 14**. Otherwise the counterforce produced may result in inaccurate and even dangerous operation.
- Mounting and dismantling the blade
  - Pull the back of the saw blade two or three times by hand and check that the blade is securely mounted. When pulling the blade, you will know it is properly mounted if it clicks and the lever moves slightly. (**Fig. 7**)
  - When pulling the saw blade, be absolutely sure to pull it from the back. Pulling other parts of the blade will result in an injury.
  - Never touch the saw blade immediately after use. The metal is hot and can easily burn your skin.
  - If the broken saw blade is hidden inside the small slit, hook the broken blade using a tip of another saw blade and take it out. (**Fig. 8**)
  - After use, blow away sawdust, earth, sand, moisture, etc., with air or brush them away with a brush, etc., to ensure that the blade mount can function smoothly.
  - Do not use any saw blade with a worn-out blade hole. Otherwise, the saw blade can come off, resulting in personal injury.
- Make sure that the battery is installed firmly. If it is at all loose it could come off and cause an accident.
- Do not fix and secure the switch lock. Besides, keep your finger off the switch trigger when the tool is being carried around. Otherwise, the main body switch can be inadvertently turned ON, resulting in unexpected accidents.
- Be careful not to let sawdust, earth, moisture, etc., enter the inside of the machine through the plunger section during operation. If sawdust and the like accumulate in the plunger section, always clean it before use.
- Do not remove the front cover which will cause in an injury.  
 Be sure to hold the body from the top of the front cover.
- During use, press the base firmly against the workpiece.

# English

17. Select a saw blade of the most appropriate length. Ideally, the length protruding from the base of the saw blade after subtracting the stroke quantity should be larger than the material.  
If you cut a large pipe, large block of wood, etc., that exceeds the cutting capacity of a blade; there is a risk that the blade may contact with the inner wall of the pipe, wood, etc., resulting in damage. (Fig. 10)
18. Never apply any unreasonable force to the saw blade when cutting. Doing so can easily break the blade.
19. The motor can be locked sometimes, depending on the combination of the material to be cut and the blade. Whenever the motor gets locked, switch it off immediately.
20. Use clamps or another practical way to secure and support the workpiece to a stable platform. (Fig. 11)  
Holding the work by hand or against your body leaves it unstable and may lead to loss of control.
21. When cutting metallic materials, use an appropriate cutting fluid (spindle oil, soapy water, etc.) to prolong the blade's service life.
22. Delay the feed speed when cutting the material into small circular arcs. An unreasonably fast feed may break the blade.
23. Plunge cutting
  - Avoid plunge cutting for metallic materials. This can easily damage the blade.
  - Never pull the switch trigger while the tip of the saw blade tip is pressed against the material. If you do so, the blade can easily be damaged when it collides with the material.
  - Make absolutely sure that you cut slowly while holding the body firmly. If you apply any unreasonable force to the saw blade during the cutting operation, the blade can easily be damaged.
24. Keep the light ON during cutting operation only. If it is lit ON in other cases, the main body switch can be inadvertently turned ON, resulting in unexpected accidents.
25. Do not expose directly your eye to the light by looking into the light.  
If your eye is continuously exposed to the light, your eye will be hurt.
26. Never touch moving parts.  
Never place your hands, fingers or other body parts near the tool's moving parts.
27. Never operate without all guards in place.  
Never operate this tool without all guards or safety features in place and in proper working order. If maintenance or servicing requires the removal of a guard or safety feature, be sure to replace the guard or safety feature before resuming operation of the tool.
28. NEVER leave tool running unattended. Turn power off. Don't leave tool until it comes to a complete stop.
29. The power tool is equipped with a temperature protection circuit to protect the motor. Continuous work may cause the temperature of the unit to rise, activating the temperature protection circuit and automatically stopping operation. If this happens, allow the power tool to cool before resuming use.
30. Do not give a strong shock to the switch panel or break it. It may lead to a trouble.
31. Do not use the product if the tool or the battery terminals (battery mount) are deformed.  
Installing the battery could cause a short circuit that could result in smoke emission or ignition.
32. Keep the tool's terminals (battery mount) free of swarf and dust.
  - Prior to use, make sure that swarf and dust have not collected in the area of the terminals.
  - During use, try to avoid swarf or dust on the tool from falling on the battery.

- When suspending operation or after use, do not leave the tool in an area where it may be exposed to falling swarf or dust.  
Doing so could cause a short circuit that could result in smoke emission or ignition.

## CAUTION ON LITHIUM-ION BATTERY

To extend the lifetime, the lithium-ion battery equips with the protection function to stop the output.

In the cases of 1 to 3 described below, when using this product, even if you are pulling the switch, the motor may stop. This is not the trouble but the result of protection function.

1. When the battery power remaining runs out, the motor stops.  
In such a case, charge it up immediately.
2. If the tool is overloaded, the motor may stop. In this case, release the switch of tool and eliminate causes of overloading. After that, you can use it again.
3. If the battery is overheated under overload work, the battery power may stop.  
In this case, stop using the battery and let the battery cool. After that, you can use it again.

Furthermore, please heed the following warning and caution.

### WARNING

In order to prevent any battery leakage, heat generation, smoke emission, explosion and ignition beforehand, please be sure to heed the following precautions.

1. Make sure that swarf and dust do not collect on the battery.
- During work make sure that swarf and dust do not fall on the battery.
- Make sure that any swarf and dust falling on the power tool during work do not collect on the battery.
- Do not store an unused battery in a location exposed to swarf and dust.
- Before storing a battery, remove any swarf and dust that may adhere to it and do not store it together with metal parts (screws, nails, etc.).
2. Do not pierce battery with a sharp object such as a nail, strike with a hammer, step on, throw or subject the battery to severe physical shock.
3. Do not use an apparently damaged or deformed battery.
4. Do not use the battery in reverse polarity.
5. Do not connect directly to an electrical outlets or car cigarette lighter sockets.
6. Do not use the battery for a purpose other than those specified.
7. If the battery charging fails to complete even when a specified recharging time has elapsed, immediately stop further recharging.
8. Do not put or subject the battery to high temperatures or high pressure such as into a microwave oven, dryer, or high pressure container.
9. Keep away from fire immediately when leakage or foul odor are detected.
10. Do not use in a location where strong static electricity generates.
11. If there is battery leakage, foul odor, heat generated, discolored or deformed, or in any way appears abnormal during use, recharging or storage, immediately remove it from the equipment or battery charger, and stop use.
12. Do not immerse the battery or allow any fluids to flow inside. Conductive liquid ingress, such as water, can cause damage resulting in fire or explosion. Store your battery in a cool, dry place, away from combustible and flammable items. Corrosive gas atmospheres must be avoided.

**CAUTION**

1. If liquid leaking from the battery gets into your eyes, do not rub your eyes and wash them well with fresh clean water such as tap water and contact a doctor immediately.  
If left untreated, the liquid may cause eye-problems.
2. If liquid leaks onto your skin or clothes, wash well with clean water such as tap water immediately.  
There is a possibility that this can cause skin irritation.
3. If you find rust, foul odor, overheating, discolor, deformation, and/or other irregularities when using the battery for the first time, do not use and return it to your supplier or vendor.

**WARNING**

If a conductive foreign matter enters in the terminal of lithium ion battery, the battery may be shorted, causing fire. When storing the lithium ion battery, obey surely the rules of following contents.

- Do not place conductive debris, nail and wires such as iron wire and copper wire in the storage case.
- To prevent shorting from occurring, load the battery in the tool or insert securely the battery cover for storing until the ventilator is not seen.

**REGARDING LITHIUM-ION BATTERY TRANSPORTATION**

When transporting a lithium-ion battery, please observe the following precautions.

**WARNING**

Notify the transporting company that a package contains a lithium-ion battery, inform the company of its power output and follow the instructions of the transportation company when arranging transport.

- Lithium-ion batteries that exceed a power output of 100Wh are considered to be in the freight classification of Dangerous Goods and will require special application procedures.
- For transportation abroad, you must comply with international law and the rules and regulations of the destination country.

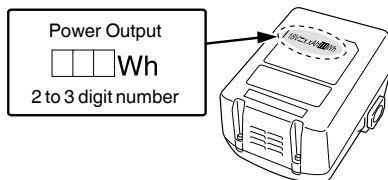
**NAMES OF PARTS (Fig. 1 – Fig. 15)**

①	Handle
②	Trigger switch
③	Lock-off button
④	Housing
⑤	Front cover
⑥	Lever
⑦	Blade
⑧	Base
⑨	LED light
⑩	Base lever
⑪	Battery
⑫	Blade hole
⑬	Slit of plunger
⑭	Another blade
⑮	Stroke
⑯	Hook

**SYMBOLS****WARNING**

The following show symbols used for the machine.  
Be sure that you understand their meaning before use.

	CR18DBL: Cordless Reciprocating Saw
	To reduce the risk of injury, user must read instruction manual.
	Only for EU countries Do not dispose of electric tools together with household waste material! In observance of European Directive 2012/19/ EU on waste electrical and electronic equipment and its implementation in accordance with national law, electric tools that have reached the end of their life must be collected separately and returned to an environmentally compatible recycling facility.
	Direct current
	Weight (According to EPTA-Procedure 01/2014)
	Switching ON
	Switching OFF
	Disconnect the battery
	Lock
	Unlock
	Remaining battery indicator switch
	The battery remaining power is nearly empty. Recharge the battery soonest possible

# English

	The battery remaining power is a half.
	The battery remaining power is enough.
	Mode selector switch
	Mode indicator lamp
	Low mode
	Medium mode
	High mode
	Auto mode
	Warning
	Prohibited action

## CHARGING

Before using the power tool, charge the battery as follows.

### 1. Connect to the power source. (Fig. 3)

When charging the battery from an AC power source

- Connect the charger's power cord to the receptacle. When connecting the plug of the charger to a receptacle, the pilot lamp will blink in red (At 1-second intervals).

#### CAUTION

Do not use the electrical cord if damaged. Have it repaired immediately.

When charging the battery from a DC 12V in-car power source (UC18YML2)

- Secure the battery charger in place in the car. Use the strap supplied with the battery charger to fasten the battery charger in place and prevent it from moving inadvertently. (See Fig. 15)

#### CAUTION

Do not place the battery charger or battery under the driver's seat. Secure the battery charger in place to prevent it from moving inadvertently as this may lead to an accident.



Fig. 15

- Insert the cigarette lighter connecting plug into the cigarette lighter socket.

If the plug is loose and falls out of the cigarette lighter socket, repair the socket. As the socket may be faulty, you are recommended to contact your local car dealer. Continued use of the socket may result in an accident due to overheating.

### 2. Insert the battery into the charger. (Fig. 3)

Firmly insert the battery into the charger.

### 3. Charging

When inserting a battery in the charger, charging will commence and the pilot lamp will light continuously in red.

When the battery becomes fully recharged, the pilot lamp will blink in red. (At 1-second intervals) (See Table 1)

#### ● Pilot lamp indication

The indications of the pilot lamp will be as shown in Table 1, according to the condition of the charger or the rechargeable battery.

## STANDARD ACCESSORIES

In addition to the main unit (1 unit), the package contains the accessories listed on page 212.

Standard accessories are subject to change without notice.

## APPLICATIONS

- Cutting metal and stainless steel pipe.
- Cutting various lumber.
- Cutting mild steel, aluminum and copper plate.
- Cutting synthetic resins, such as phenol resin and vinyl chloride.

## SPECIFICATIONS

Model	CR18DBL	
Voltage	18 V	
No-Load Speed	0 – 2500 min <sup>-1</sup>	
Stroke	32 mm	
Capacity	Mild Steel Pipe	O.D. 130 mm
	Vinyl Chloride Pipe	O.D. 130 mm
	Wood	120 mm
	Mild Steel Plate	19 mm
Weight*	3.1 – 3.7 kg	

\* According to EPTA-Procedure 01/2014  
Depending on attached battery. The heaviest weight is measured with BSL36B18 (sold separately).

### NOTE

Due to HiKOKI's continuing program of research and development, the specifications herein are subject to change without prior notice.

Table 1

Indications of the pilot lamp				
The pilot lamp lights or blinks.	Before charging	Blinks (red)	Lights for 0.5 seconds. Does not light for 0.5 seconds. (off for 0.5 seconds)	
	While charging	Lights (red)	Lights continuously	
	Charging complete	Blinks (red)	Lights for 0.5 seconds. Does not light for 0.5 seconds. (off for 0.5 seconds)	
	Charging impossible	Flickers (red)	Lights for 0.1 seconds. Does not light for 0.1 seconds. (off for 0.1 seconds)	Malfunction in the battery or the charger
	Overheat standby	Lights (green) (UC18YML2)	Lights continuously	Battery overheated. Unable to charge. (Charging will commence when battery cools)
		Blinks (red) (UC18YFSL)	Lights for 1 second. Does not light for 0.5 seconds. (off for 0.5 seconds)	
Charging with in-car power source impossible (UC18YML2)	Blinks (green)	Lights for 0.5 seconds. Does not light for 0.5 seconds. (off for 0.5 seconds)	Malfunction in the battery or the charger	

**NOTE:** When standby for cooling battery, UC18YML2 / UC18YFSL cools the overheated battery by cooling fan. (However, the cooling fan does not function when charging the battery with a DC 12 V in-car power source.)

- Regarding the temperatures and charging time of the battery. The temperatures and charging time will become as shown in **Table 2**.

Table 2

Battery		Charger	UC18YFSL	UC18YML2 (AC/DC)*1
Charging voltage		V	14.4 – 18	
Weight		kg	0.5	0.7
Temperatures at which the battery can be recharged			0°C – 50°C	
Charging time for battery capacity, approx. (At 20°C)				
1.3 Ah		min.	20	20 / 50
1.5 Ah		min.	22	22 / 60
2.0 Ah		min.	30	30 / 80
2.5 Ah		min.	35	35 / 100
3.0 Ah		min.	45	45 / 120
4.0 Ah		min.	60	60 / 160
5.0 Ah		min.	75	75 / 200
Number of battery cells			4 – 10	

\*1 AC power supply / DC 12 V (in-car) power supply

**NOTE**

The recharging time may vary according to the ambient temperature and power source voltage.

<UC18YML2>

Especially, using a DC 12 V in-car power source may require longer recharging time at high temperatures.

**CAUTION**

When the battery charger has been continuously used, the battery charger will be heated, thus constituting the cause of the failures. Once the charging has been completed, give 15 minutes rest until the next charging.

4. Disconnect the charger's power cord from the receptacle or cigarette lighter socket.
5. Hold the charger firmly and pull out the battery.

**NOTE**

Be sure to pull out the battery from the charger after use, and then keep it.

**CAUTION**

- If the battery is charged while it is heated because it has been left for a long time in a location subject to direct sunlight or because the battery has just been used, the pilot lamp of the charger lights up green or lights for 1 second, does not light for 0.5 seconds (off for 0.5 seconds). In such a case, first let the battery cool, then start charging.

# English

- When the pilot lamp flickers in red (at 0.2-seconds intervals), check for and take out any foreign objects in the charger's battery connector. If there are no foreign objects, it is probable that the battery or charger is malfunctioning. Take it to your authorized Service Center.
- Since the built-in micro computer takes about 3 seconds to confirm that the battery being charged with charger is taken out, wait for a minimum of 3 seconds before reinserting it to continue charging. If the battery is reinserted within 3 seconds, the battery may not be properly charged.
- Check the voltage of the in-car power source when the pilot lamp flickers in green (every 0.2 seconds) continuously. (UC18YML2)  
If the voltage is 12 V or lower, it indicates that the car battery has weakened and cannot be charged.
- If the pilot lamp does not blink in red (every second) even though the charger cord or cigarette lighter connecting plug is connected to the power, it indicates that the protection circuit of the charger may be activated. Remove the cord or plug from the power and then connect it again after 30 seconds or so. If this does not cause the pilot lamp to blink in red (every second), please take the charger to the HIKOKI Authorized Service Center.

## Operating speed

Mode	Status	Operating speed
Transmission Mode	Low	0 – 1600 min <sup>-1</sup>
	Medium	0 – 2300 min <sup>-1</sup>
	High	0 – 2500 min <sup>-1</sup>
Auto Mode	A	0 – 1600 min <sup>-1</sup> 2500 min <sup>-1</sup> (When the load becomes heavier)

### CAUTION

Do not cut stainless steel in Auto Mode.

\*2 Dismounting the blade

### CAUTION

Never touch the saw blade immediately after use. The metal is hot and can easily burn your skin.

- (1) After pivoting the lever, point the blade downward. The blade should fall out on its own. If the blade fails to fall out, pull it out by hand.

### WHEN THE BLADE IS BROKEN

Even when the saw blade is broken and remains inside the small slit of the blade holder, it should fall out when the lever is pivoted and the blade is pointed downward. If the blade fails to fall out on its own, take it out by using the procedures described below.

- (1) If a part of the broken saw blade is sticking out of the small slit of the blade holder, pull out the protruding part and take the blade out.
- (2) If the broken saw blade is hidden inside the small slit, hook the broken blade using a tip of another saw blade and take it out. (Fig. 8)

\*3 How to use the Hook

The hook can be used to hang up the unit temporarily during operations (Fig. 9).

### CAUTION

The hook should never be used to hang the unit on your person.

When using the hook, check to make sure that the main unit will not slip and fall, or become unstable by the wind, etc.

Never hang the unit from your belt or trousers as this could cause accidents.

## MOUNTING AND OPERATION

Action	Figure	Page
Removing and inserting the battery	2	213
Charging	3	213
Switch Operation	4	214
Remaining battery indicator	5	214
Adjusting operating speed*1	6	214
Mounting the blade	7	214
Dismounting the blade*2	8	214
How to use the hook*3	9	215
Select a saw blade of the appropriate length	10	215
Fasten a workpiece firmly	11	215
Adjusting the base	12	215
Plunge cutting (for wood)	13	215
Selecting accessories	—	217

\*1 Adjusting operating speed

### CAUTION

Select mode while the trigger switch is released. Failure to do so could result in malfunction.

Once you install the battery and switch on the power, you can change modes with each press of the mode selector switch.

- Speed change mode allows the number of maximum strokes to be switched between 3 levels: low speed, medium speed and high speed.  
With speed change mode, the set number of maximum strokes will be maintained even if there is a change in load.
- With auto mode, electricity consumption and noise can be suppressed by lowering the number of maximum strokes during no-load motor operation.  
Auto mode automatically increases the number of revolutions when the load becomes heavier during operation. When the load becomes lighter, the number of revolutions is automatically reduced.

## LED LIGHT WARNING SIGNALS (Fig. 16)

This product features functions that are designed to protect the tool itself as well as the battery. While the switch is pulled, if any of the safeguard functions are triggered during operation, the LED light will blink as described in Table 3. When any of the safeguard functions are triggered, immediately remove your finger from the switch and follow the instructions described under corrective action.

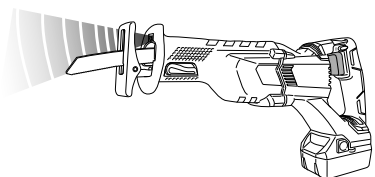
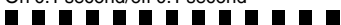
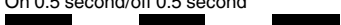

Fig. 16



Table 3

Safeguard Function	LED Light Display	Corrective Action
Overburden Protection	On 0.1 second/off 0.1 second 	Remove the cause of the overburdening.
Temperature Protection	On 0.5 second/off 0.5 second 	Allow the tool and battery to thoroughly cool.

## SELECTION OF BLADES

To ensure maximum operating efficiency and results, it is very important to select the appropriate blade best suited to the type and thickness of the material to be cut.

The blade number is engraved in the vicinity of the mounting portion of each blade. Select appropriate blades by referring to **Table 4-5**.

Table 4: HCS blades

Blade No.	Uses	Thickness (mm)
No. 4	For cutting and roughing lumber	50 – 70
No. 5	For cutting and roughing lumber	Below 30
No. 95	For cutting stainless pipe less than 100 mm in diameter	Below 2.5
No. 96	For cutting stainless pipe less than 30 mm in diameter	Below 2.5

Table 5: BI-METAL blades

Blade No.	Uses	Thickness (mm)
No. 101 No. 103 No. 109 No. 141(S)	For cutting steel and stainless pipes less than 60 mm in outer diameter	2.5 – 6
No. 102 No. 104 No. 110 No. 142(S) No. 143(S)	For cutting steel and stainless pipes less than 100 mm in outer diameter	2.5 – 6
No. 107	For cutting steel and stainless pipes less than 60 mm in outer diameter	Below 3.5
No. 108	For cutting steel and stainless pipes less than 100 mm in outer diameter	Below 3.5
No. 121	For cutting and roughing lumber	100
No. 131	All purpose	100
No. 132	All purpose	100

Table 6: Selection of blades for other materials

Material to be cut	Material quality	Thickness (mm)	Blade No.
Iron plate	Mild steel plate	2.5 – 10	No. 101, 102, 103, 104, 109, 110, 131, 141(S), 142(S), 143(S)
		Below 3.5	No. 107, 108
Nonferrous metal	Aluminium, Copper and Brass	5 – 20	No. 101, 102, 103, 104, 109, 110, 131, 132, 141(S), 142(S), 143(S)
		Below 5	No. 107, 108
Synthetic resin	Phenol resin, Melamine resin, etc.	10 – 50	No. 101, 102, 103, 104, 131, 132, 141(S), 142(S), 143(S)
		5 – 30	No. 107, 108, 109, 110
	Vinyl chloride, Acrylic resin, etc.	10 – 60	No. 101, 102, 103, 104, 131, 132, 141(S), 142(S), 143(S)
		5 – 30	No. 107, 108, 109, 110

## MAINTENANCE AND INSPECTION

### CAUTION

Be sure to turned off the switch and remove the battery before maintenance and inspection.

- Inspecting the blade**  
Continued use of a dull or damaged blade will result in reduced cutting efficiency and may cause overloading of the motor. Replace the blade with a new one as soon as excessive abrasion is noted.
- Inspecting the mounting screws**  
Regularly inspect all mounting screws and ensure that they are properly tightened. Should any of the screws be loose, retighten them immediately. Failure to do so could result in serious hazard.
- Maintenance of the motor**  
The motor unit winding is the very "heart" of the power tool. Exercise due care to ensure the winding does not become damaged and/or wet with oil or water.
- Cleaning on the outside**  
When the power tool is stained, wipe with a soft dry cloth or a cloth moistened with soapy water. Do not use chloric solvents, gasoline or paint thinner, for they melt plastics.
- Storage**  
Store the power tool in a place in which the temperature is less than 40°C and out of reach of children.

# English

## NOTE

Storing lithium-ion batteries.

Make sure the lithium-ion batteries have been fully charged before storing them.

Prolonged storage (3 months or more) of batteries with a low charge may result in performance deterioration, significantly reducing battery usage time or rendering the batteries incapable of holding a charge.

However, significantly reduced battery usage time may be recovered by repeatedly charging and using the batteries two to five times.

If the battery usage time is extremely short despite repeated charging and use, consider the batteries dead and purchase new batteries.

The declared vibration total value has been measured in accordance with a standard test method and may be used for comparing one tool with another.

It may also be used in a preliminary assessment of exposure.

## WARNING

○ The vibration emission during actual use of the power tool can differ from the declared total value depending in the ways in which the tool is used.

○ Identify safety measures to protect the operator that are based on an estimation of exposure in the actual conditions of use (taking account of all parts of the operating cycle such as the times when the tool is switched off and when it is running idle in addition to the trigger time).

## CAUTION

In the operation and maintenance of power tools, the safety regulations and standards prescribed in each country must be observed.

## NOTE

Due to HiKOKI's continuing program of research and development, the specifications herein are subject to change without prior notice.

### Important notice on the batteries for the HiKOKI cordless power tools

Please always use one of our designated genuine batteries. We cannot guarantee the safety and performance of our cordless power tool when used with batteries other than these designated by us, or when the battery is disassembled and modified (such as disassembly and replacement of cells or other internal parts).

## GUARANTEE

We guarantee HiKOKI Power Tools in accordance with statutory/country specific regulation. This guarantee does not cover defects or damage due to misuse, abuse, or normal wear and tear. In case of complaint, please send the Power Tool, undismantled, with the GUARANTEE CERTIFICATE found at the end of this Handling instruction, to a HiKOKI Authorized Service Center.

### Information concerning airborne noise and vibration

The measured values were determined according to EN62841 and declared in accordance with ISO 4871.

Measured A-weighted sound power level: 93 dB (A)

Measured A-weighted sound pressure level: 82 dB (A)

Uncertainty K: 5 dB (A).

Wear hearing protection.

Vibration total values (triax vector sum) determined according to EN62841.

Cutting boards:

Vibration emission value  $a_{h, B} = 24.0 \text{ m/s}^2$

Uncertainty K = 7.4  $\text{m/s}^2$

Cutting wooden beams:

Vibration emission value  $a_{h, WB} = 31.5 \text{ m/s}^2$

Uncertainty K = 1.7  $\text{m/s}^2$

## ALLGEMEINE SICHERHEITSHINWEISE FÜR ELEKTROWERKZEUGE

### ⚠️ WARNUNG

Bitte beachten Sie sämtliche mit diesem Elektrogerät gelieferten Sicherheitshinweise, Anweisungen, Illustrationen und technischen Angaben.

Wenn die nachfolgenden Anweisungen nicht befolgt werden, kann es zu Stromschlag, Brand und/oder ernsthaften Verletzungen kommen.

Bitte bewahren Sie alle Warnhinweise und Anweisungen zum späteren Nachschlagen auf.

Der Begriff „Elektrowerkzeug“ bezieht sich in den Warnhinweisen auf Elektrowerkzeuge mit Netz- (schnurgebunden) oder Akkubetrieb (schnurlos).

#### 1) Sicherheit im Arbeitsbereich

- a) Sorgen Sie für einen sauberen und gut ausgeleuchteten Arbeitsbereich.

*Zugestellte oder dunkle Bereiche ziehen Unfälle förmlich an.*

- b) Verwenden Sie Elektrowerkzeuge niemals an Orten, an denen Explosionsgefahr besteht, wie zum Beispiel in der Nähe von leicht entflammaren Flüssigkeiten, Gasen oder Stäuben.

*Bei der Arbeit mit Elektrowerkzeugen kann es zu Funkenbildung kommen, wodurch sich Stäube oder Dämpfe entzünden können.*

- c) Sorgen Sie bei der Arbeit mit Elektrowerkzeugen dafür, dass sich keine Zuschauer (insbesondere Kinder) in der Nähe befinden.

*Wenn Sie abgelenkt werden, können Sie die Kontrolle über das Werkzeug verlieren.*

#### 2) Elektrische Sicherheit

- a) Elektrowerkzeuge müssen mit passender Stromversorgung betrieben werden. Nehmen Sie niemals irgendwelche Änderungen am Anschlussstecker vor. Verwenden Sie bei Elektrowerkzeugen mit Schutzkontakt (geerdet) niemals Adapterstecker.

*Stecker im Originalzustand und passende Steckdosen reduzieren das Stromschlagrisiko.*

- b) Vermeiden Sie Körperkontakt mit geerdeten Gegenständen wie Rohrleitungen, Heizungen, Herden oder Kühlschränken.

*Bei Körperkontakt mit geerdeten Gegenständen besteht ein erhöhtes Stromschlagrisiko.*

- c) Setzen Sie Elektrowerkzeuge niemals Regen oder sonstiger Feuchtigkeit aus.

*Wenn Flüssigkeiten in ein Elektrowerkzeug eindringen, erhöht sich das Stromschlagrisiko.*

- d) Verwenden Sie das Anschlusskabel nicht missbräuchlich. Tragen Sie das Elektrowerkzeug niemals am Stromkabel, ziehen Sie es nicht damit heran und ziehen Sie den Stecker nicht am Anschlusskabel aus der Steckdose. Halten Sie das Anschlusskabel von Hitzequellen, Öl, scharfen Kanten und beweglichen Teilen fern.

*Beschädigte oder verdrehte Anschlusskabel erhöhen das Stromschlagrisiko.*

- e) Verwenden Sie, wenn Sie ein Elektrowerkzeug im Freien benutzen, ein für den Außeneinsatz geeignetes Verlängerungskabel.

*Ein für den Außeneinsatz geeignetes Kabel vermindert das Stromschlagrisiko.*

- f) Falls sich der Betrieb des Elektrowerkzeugs in feuchter Umgebung nicht vermeiden lässt, verwenden Sie eine Stromversorgung mit Fehlerstromschutzeinrichtung (Residual Current Device, RCD).

*Durch den Einsatz einer Fehlerstromschutzeinrichtung wird das Risiko eines elektrischen Schlages reduziert.*

#### 3) Persönliche Sicherheit

- a) Bleiben Sie wachsam, achten Sie auf das, was Sie tun, und setzen Sie Ihren Verstand ein, wenn Sie mit Elektrowerkzeugen arbeiten. Benutzen Sie keine Elektrowerkzeuge, wenn Sie müde sind oder unter Einfluss von Drogen, Alkohol oder Medikamenten stehen.

*Bei der Arbeit mit Elektrowerkzeugen können bereits kurze Phasen der Unaufmerksamkeit zu schweren Verletzungen führen.*

- b) Benutzen Sie eine persönliche Schutzausrüstung. Tragen Sie immer einen Augenschutz.

*Schutzausrüstung wie Staubmaske, rutschfeste Sicherheitsschuhe, Schutzhelm und Gehörschutz senken bei angemessenem Einsatz das Verletzungsrisiko.*

- c) Vermeiden Sie unbeabsichtigtes Einschalten. Achten Sie darauf, dass sich der Schalter in der Aus- (Off-) Position befindet, ehe Sie das Gerät mit der Stromversorgung und/oder Batteriestromversorgung verbinden, es aufheben oder herumtragen.

*Das Herumtragen von Elektrowerkzeugen mit dem Finger am Schalter oder das Herstellen der Stromversorgung bei betätigtem Schalter zieht Unfälle regelrecht an.*

- d) Entfernen Sie sämtliche Einstellwerkzeuge (Einstellschlüssel), ehe Sie das Elektrowerkzeug einschalten.

*Ein an einem beweglichen Teil des Elektrowerkzeugs angebrachter Schlüssel kann zu Verletzungen führen.*

- e) Überstrecken Sie sich nicht. Achten Sie jederzeit darauf, sicher zu stehen und das Gleichgewicht zu bewahren.

*Dadurch haben Sie das Elektrowerkzeug in unerwarteten Situationen besser im Griff.*

- f) Tragen Sie geeignete Kleidung. Tragen Sie keine lose Kleidung oder Schmuck. Halten Sie Ihr Haar und Ihre Kleidung von beweglichen Teilen fern.

*Lose Kleidung, Schmuck oder langes Haar kann von beweglichen Teilen erfasst werden.*

- g) Wenn Anschlüsse für Staubabsaug- und -sammelvorrichtungen vorhanden sind, sorgen Sie dafür, dass diese richtig angeschlossen und eingesetzt werden.

*Durch Entfernen des Staubes können staubbezogene Gefahren vermindert werden.*

- h) Lassen Sie es nicht zu, dass die durch häufigen Gebrauch von Werkzeugen erworbene Vertrautheit Sie nachlässig macht und Sie die Sicherheitsrichtlinien für das Werkzeug ignorieren.

*Eine unvorsichtige Handlung kann in Sekundenbruchteilen zu schweren Verletzungen führen.*

# Deutsch

## 4) Einsatz und Pflege von Elektrowerkzeugen

- a) **Überbeanspruchen Sie Elektrowerkzeuge nicht. Benutzen Sie das richtige Elektrowerkzeug für Ihren Einsatzzweck.**

*Das richtige Elektrowerkzeug erledigt seine Arbeit bei bestimmungsgemäßem Einsatz besser und sicherer.*

- b) **Benutzen Sie das Elektrowerkzeug nicht, wenn es sich nicht am Schalter ein- und ausschalten lässt.**

*Jedes Elektrowerkzeug, das nicht mit dem Schalter betätigt werden kann, stellt eine Gefahr dar und muss repariert werden.*

- c) **Ziehen Sie den Stecker der Stromversorgung ab und/oder entfernen Sie den Akkupack vom Elektrowerkzeug, falls abnehmbar, ehe Sie Einstellarbeiten vornehmen, Zubehörteile tauschen oder das Elektrowerkzeug verstauen. Solche präventiven Sicherheitsmaßnahmen verhindern den unbeabsichtigten Anlauf des Elektrowerkzeugs und die damit verbundenen Gefahren.**

- d) **Lagern Sie nicht benutzte Elektrowerkzeuge außerhalb der Reichweite von Kindern, lassen Sie nicht zu, dass Personen das Elektrowerkzeug bedienen, die nicht mit dem Werkzeug selbst und/oder diesen Anweisungen vertraut sind.**

*Elektrowerkzeuge in ungeschulten Händen sind gefährlich.*

- e) **Wartung von Elektrowerkzeugen und Zubehör. Prüfen Sie sie auf Fehlausrichtungen, Leichtgängigkeit beweglicher Teile, Beschädigungen von Teilen und auf alle anderen Umstände, die sich auf den Betrieb des Elektrowerkzeugs auswirken können. Lassen Sie das Elektrowerkzeug bei Beschädigungen reparieren, ehe Sie es benutzen.**

*Viele Unfälle mit Elektrowerkzeugen sind auf schlechte Wartung zurückzuführen.*

- f) **Halten Sie Schneidwerkzeuge scharf und sauber.**

*Richtig gewartete Schneidwerkzeuge mit scharfen Schneiden bleiben weniger häufig hängen und sind einfacher zu beherrschen.*

- g) **Benutzen Sie Elektrowerkzeuge, Zubehör, Werkzeugspitzen und Ähnliches in Übereinstimmung mit diesen Anweisungen – beachten Sie dabei die jeweiligen Arbeitsbedingungen und die Art der auszuführenden Arbeiten.**

*Der Gebrauch des Elektrowerkzeugs für andere als die vorgesehenen Anwendungen kann zu gefährlichen Situationen führen.*

- h) **Halten Sie Handgriffe und Greifflächen trocken, sauber und frei von Öl und Fett.**

*Rutschige Handgriffe und Greifflächen lassen keine sichere Handhabung und Kontrolle des Werkzeugs in unerwarteten Situationen zu.*

## 5) Verwendung und Pflege der Batterie

- a) **Laden Sie das Gerät nur mit dem vom Hersteller empfohlenen Ladegerät auf.**

*Ein Ladegerät für einen speziellen Batterietyp kann bei Verwendung mit anderen Batterien zu Brandgefahr führen.*

- b) **Verwenden Sie nur die für das Elektrowerkzeug speziell empfohlenen Akkus.**

*Eine Verwendung von anderen Batterien kann zu Verletzungen und Bränden führen.*

- c) **Ist der Akku nicht in Gebrauch, achten Sie darauf, dass er nicht mit Metallgegenständen, beispielsweise Büroklammern, Münzen, Schlüsseln, Nägeln, Schrauben oder anderen kleinen Metallgegenständen in Kontakt kommt, da diese Gegenstände einen Kurzschluss der Anschlüsse verursachen können.**

*Ein Kurzschluss der Batterieanschlüsse kann zu Verbrennungen oder Bränden führen.*

- d) **Im Falle von missbräuchlichen Bedingungen kann Flüssigkeit aus dem Akku austreten. Vermeiden Sie in diesem Fall jeglichen Kontakt. Sollten Sie dennoch mit der Batterieflüssigkeit in Berührung kommen, waschen Sie die betroffene Stelle gründlich mit Wasser ab. Ist die Flüssigkeit ins Auge geraten, suchen Sie einen Arzt auf.**

*Ausgetretene Batterieflüssigkeiten können zu Reizungen oder Verbrennungen führen.*

- e) **Verwenden Sie keinen Akku oder kein Werkzeug, der oder das beschädigt oder verändert ist.**

*Beschädigte oder veränderte Akkus können ein unvorhersehbares Verhalten aufweisen, das zu einem Feuer, einer Explosion oder Verletzung führen kann.*

- f) **Setzen Sie den Akku oder das Werkzeug keinem Feuer oder keiner zu hohen Temperatur aus.**

*Die Einwirkung von Feuer oder einer Temperatur über 130 °C kann zu einer Explosion führen.*

- g) **Befolgen Sie alle Anweisungen zum Aufladen und laden Sie den Akku oder das Werkzeug nicht außerhalb des Temperaturbereichs auf, der in der Anleitung angegeben ist.**

*Wenn Sie den Akku falsch oder bei Temperaturen außerhalb des angegebenen Bereichs aufladen, kann der Akku beschädigt werden und die Gefahr eines Brandes steigen.*

## 6) Service

- a) **Lassen Sie Ihr Elektrowerkzeug durch qualifizierte Fachkräfte und nur unter Einsatz der passenden Originalersatzteile warten.**

*Dies sorgt dafür, dass die Sicherheit des Elektrowerkzeugs nicht beeinträchtigt wird.*

- b) **Warten Sie niemals beschädigte Akkus.**

*Die Wartung von Akkus ist stets vom Hersteller oder autorisierten Dienstleistern durchzuführen.*

## VORSICHT

Von Kindern und gebrechlichen Personen fernhalten. Werkzeuge sollten bei Nichtgebrauch außerhalb der Reichweite von Kindern und gebrechlichen Personen aufbewahrt werden.

## SICHERHEITSWARNUNGEN FÜR AKKU-TIGERSÄGE

1. **Halten Sie das Elektrowerkzeug an den isolierten Griffflächen, wenn Sie Arbeiten ausführen, bei denen das Schneidwerkzeug mit verborgenen Kabeln in Kontakt geraten könnte.**

*Wenn Schneidwerkzeuge auf einen "stromführenden" Draht treffen, können die freigelegten Metallteile das Elektrowerkzeug "gunter Strom setzen" und dem Bediener einen elektrischen Schlag versetzen.*

2. **Sichern und stützen Sie das Werkstück mit Schraubzwingen oder anderen geeigneten Mitteln auf einer stabilen Unterlage.**

*Wenn Sie das Werkstück mit der Hand oder an Ihren Körper gepresst halten, wird es instabil und Sie können die Kontrolle verlieren.*

## ZUSÄTZLICHE SICHERHEITSHINWEISE

1. Vorbereitung und Überprüfung der Arbeitsumgebung. Stellen Sie sicher, dass der Arbeitsbereich alle in den Vorsichtsmaßnahmen aufgeführten Bedingungen erfüllt.
2. Lassen Sie keine Fremdkörper in das Anschlussloch des Akkus eindringen.
3. Zerlegen Sie niemals den Akku und das Ladegerät.
4. Schließen Sie niemals den Akku kurz. Ein Kurzschließen der Batterie verursacht hohe Stromstärken und Überhitzung. Das kann zu Verbrennungen und zu Schäden an der Batterie führen.
5. Werfen Sie den Akku nicht ins Feuer. Sie könnte dabei explodieren.
6. Bringen Sie den Akku zu dem Geschäft, wo Sie ihn gekauft haben, sobald die Lebensdauer des Akkus zur Neige geht. Die leere Batterie nicht wegwerfen.
7. Schieben Sie keine Gegenstände durch die Belüftungsschlitze des Ladegeräts. Wenn Metallobjekte oder entzündliche Gegenstände durch die Belüftungsschlitze des Ladegeräts eindringen, kann dies zu elektrischen Schlägen führen oder das Ladegerät beschädigen.
8. Bei kontinuierlicher Verwendung dieses Gerätes kann sich das Gerät überhitzen und des Motor und der Schalter können beschädigt werden. Lassen Sie die Säge deshalb eine Zeit lang abkühlen, wenn das Gehäuse heiß wird.
9. Wird die Maschine dauerhaft bei niedriger Geschwindigkeit verwendet, wird eine Extralast auf den Motor angewandt, was zum Festfressen des Motors führen kann. Bedienen Sie das Elektrowerkzeug immer so, dass sich die Klinge nicht während des Betriebs im Material verfängt. Stellen Sie die Klingengeschwindigkeit immer so ein, dass ein glatter Schnitt möglich ist.
10. Halten Sie den Gehäusegriff und die vordere Abdeckung des Elektrowerkzeugs, wie in der **Abb. 14** gezeigt, stets sicher fest. Andernfalls kann die erzeugte Gegenkraft zu einem ungenauen und sogar gefährlichen Betrieb führen.
11. Anbringen und Entfernen der Klinge
  - Ziehen Sie das Sägeblatt zwei- bis dreimal von Hand zurück und überprüfen Sie, daß das Sägeblatt sicher angebracht ist. Wenn das Sägeblatt sicher angebracht ist, kann beim Zurückziehen ein Klicken gehört werden und der Hebel bewegt sich etwas. (**Abb. 7**)
  - Beim Ziehen am Sägeblatt unbedingt darauf achten, nur an der Rückseite zu ziehen. Ziehen an anderen Teilen des Sägeblatts führt zu Verletzungen.
  - Berühren Sie das Sägeblatt niemals direkt nach dem Gebrauch. Das Metall ist heiß und kann leicht Ihre Haut verbrennen.
  - Wenn das abgebrochene Sägeblatt im schmalen Schlitz versteckt ist, so haken Sie die Spitze eines anderen Sägeblatts in das abgebrochene Sägeblatt ein und entfernen Sie es. (**Abb. 8**)
  - Entfernen Sie nach der Verwendung Sägemehl, Erde, Sand, Feuchtigkeit usw. mit Druckluft oder einer Bürste usw., um sicherzustellen, daß die Sägeblatthalterung glatt funktionieren kann.
  - Verwenden Sie kein Sägeblatt mit einem abgenutzten Sägeblattloch. Das Sägeblatt kann sich sonst lösen und zu Körperverletzung führen.
12. Nachsehen, ob die Batterie sicher und fest sitzt. Eine locker eingesetzte Batterie kann herausfallen und stellt somit eine Gefahr dar.
13. Die Schalterverriegelung nicht fixieren und blockieren. Halten Sie außerdem Ihre Finger fern vom Auslöseschalter, wenn das Werkzeug herumgetragen wird. Da sonst der Hauptschalter ungewollt eingeschaltet werden kann, wodurch es zu unerwarteten Unfällen kommen kann.
14. Lassen Sie Sägemehl, Erde, Feuchtigkeit usw. nicht während des Betriebs durch den Tauchkolbenabschnitt in die Maschine eindringen. Wenn sich Sägemehl usw. im Tauchkolbenabschnitt ansammelt, so entfernen Sie es immer vor der Verwendung.
15. Entfernen Sie die vordere Abdeckung nicht, da dies zu Verletzungen führen kann. Achten Sie darauf, den Körper vom Oberteil der vorderen Abdeckung her zu halten.
16. Drücken Sie während der Verwendung das Basisteil fest gegen das Werkstück.
17. Wählen Sie ein Sägeblatt mit möglichst passender Länge. Idealerweise sollte die aus der Basis hervorstehende Länge nach Abzug des Hubs größer als die Materialdicke sein. Wenn Sie ein großes Rohr oder einen großen Holzblock usw. durchsägen, deren Dicke die Sägekapaazität des Sägeblatts überschreitet, so besteht die Gefahr, daß das Sägeblatt gegen die Innenwand des Rohrs, gegen das Innere des Holzblocks usw. stoßen und beschädigt werden kann. (**Abb. 10**)
18. Lassen Sie beim Sägen niemals eine unangemessene Kraft auf das Sägeblatt einwirken. Hierdurch kann es leicht zu Bruch des Sägeblatts kommen.
19. Abhängig von der Kombination des zu sägenden Materials und des Sägeblatts kann der Motor manchmal blockiert werden. Schalten Sie das Werkzeug sofort aus, wenn der Motor blockiert wird.
20. Sichern und stützen Sie das Werkstück mit Schraubzwingen oder anderen geeigneten Mitteln auf einer stabilen Unterlage. (**Abb. 11**) Wenn Sie das Werkstück mit der Hand oder an den Körper gepresst halten, wird es instabil und Sie können die Kontrolle verlieren.
21. Verwenden Sie beim Fräsen von metallischen Materialien eine geeignete Fräsflüssigkeit (Spindelöl, Seifenwasser usw.), um die Lebensdauer der Klinge zu verlängern.
22. Verringern Sie die Vorschubgeschwindigkeit wenn Sie Material in kleinen Kreisbögen schneiden. Übermäßig schneller Vorschub kann Buch des Sägeblatts verursachen.
23. Tauch-Schneiden
  - Vermeiden Sie Einstechsägen bei Metallmaterial. Dies kann leicht zu Beschädigung des Sägeblatts führen.
  - Ziehen Sie niemals am Auslöseschalter, während die Spitze des Sägeblatts gegen das Material gedrückt ist. Hierdurch kann es leicht zu Beschädigung des Sägeblatts kommen, wenn die Spitze gegen das Material stößt.
  - Achten Sie unbedingt darauf, langsam zu sägen, während Sie den Körper sicher halten. Durch eine unangemessene Kraft auf das Sägeblatt während des Sägens kann es leicht zu Beschädigung des Sägeblatts kommen.
24. Lassen Sie die Lampe nur beim Sägen eingeschaltet. Wenn es zu einer anderen Zeit eingeschaltet wird, kann der Hauptschalter ungewollt eingeschaltet werden, wodurch es zu unerwarteten Unfällen kommen kann.
25. Niemals direkt in die LED blicken! Wird das Auge kontinuierlich den LED-Strahlen ausgesetzt, kann es zu Augenverletzungen kommen.
26. Berühren Sie niemals die beweglichen Teile. Halten Sie niemals Ihre Hände, Finger oder andere Körperteile in die Nähe der beweglichen Teile des Werkzeugs.

# Deutsch

27. Bedienen Sie das Gerät niemals ohne alle Schutzvorrichtungen an der richtigen Stelle. Bedienen Sie dieses Werkzeug niemals, ohne dass sich alle Schutzvorrichtungen bzw. Sicherheitsmerkmale an Ort und Stelle und in einem einwandfreien Betriebszustand befinden. Wenn eine Schutz- oder Sicherheitsvorrichtung für Wartungs- oder Service-Arbeiten entfernt werden muss, denken Sie daran, die Schutz- oder Sicherheitsvorrichtung wieder anzubringen, bevor Sie das Werkzeug wieder in Betrieb nehmen.
28. Lassen Sie das Werkzeug NIEMALS unbeaufsichtigt laufen. Schalten Sie die Stromzufuhr ab. Lassen Sie das Werkzeug nicht unbeaufsichtigt liegen, bevor es vollständig zum Stillstand gekommen ist.
29. Das Werkzeug ist mit einer Temperatur-Schutzschalung ausgestattet, um den Motor zu schützen. Kontinuierliche Arbeit kann zu einem Temperaturanstieg des Werkzeugs führen, was die Temperatur-Schutzschalung aktiviert und den Betrieb automatisch stoppt. Sollte dies der Fall sein, lassen Sie das Werkzeug abkühlen, bevor Sie es wieder benutzen.
30. Setzen Sie die Schalttafel nicht starken Erschütterungen aus oder beschädigen sie. Dies kann zu einer Fehlfunktion führen.
31. Verwenden Sie das Produkt nicht, wenn das Werkzeug oder die Akkuanschlüsse (Akkualterung) verformt sind. Wenn der Akku eingesetzt wird, kann es zu einem Kurzschluss kommen, der zu Rauchentwicklung oder Entzündung führen kann.
32. Halten Sie die Anschlüsse am Werkzeug (Akkualterung) frei von Spänen und Staub.
  - Stellen Sie vor der Verwendung sicher, dass sich keine Späne und kein Staub im Bereich der Anschlüsse angesammelt haben.
  - Versuchen Sie während des Einsatzes zu vermeiden, dass Späne oder Staub vom Werkzeug auf den Akku fallen.
  - Lassen Sie das Werkzeug in einer Arbeitspause oder nach dem Einsatz nicht in einem Bereich liegen, in dem es herabfallenden Spänen oder Staub ausgesetzt sein kann. Das könnte einen Kurzschluss verursachen, der zu Rauchentwicklung oder Entzündung führen kann.

## WARNUNG ZUM LITHIUM-IONEN- AKKU

Um die Lebensdauer des Lithium-Ionen-Akkus zu verlängern, ist dieser mit einer Schutzfunktion zum Stoppen der Leistungsabgabe ausgestattet. In den unten beschriebenen Fällen 1 bis 3 kann bei der Benutzung dieses Produkts der Motor abschalten, selbst wenn Sie den Schalter drücken. Dies ist kein Defekt sondern das Resultat der Schutzfunktion.

1. Wenn die verbleibende Akkuleistung nicht mehr ausreicht, schaltet der Motor ab. Laden Sie in einem solchen Fall den Akku umgehend auf.
2. Wenn das Werkzeug überlastet ist, kann es zum Abschalten des Motors kommen. Lassen Sie in diesem Fall den Schalter des Werkzeugs los und beseitigen Sie die Ursache der Überlastung. Danach können Sie das Werkzeug wieder verwenden.
3. Kommt es durch Arbeitsüberlastung zu einer Überhitzung des Akkus, wird die Stromzufuhr vom Akku unter Umständen unterbrochen. Unterbrechen Sie in diesem Fall Ihre Arbeit und lassen Sie die Batterie abkühlen. Danach können Sie das Werkzeug wieder verwenden.

Bitte beachten Sie die folgenden Warnhinweise.

## WARNUNG

Um im Voraus das Auslaufen des Akkus, Erwärmung, Rauchentwicklung, Explosion und Entzündung zu vermeiden, beachten Sie bitte stets die folgenden Vorsichtsmaßnahmen.

1. Stellen Sie sicher, dass sich keine Späne und Staub auf dem Akku ansammeln.
    - Stellen Sie während der Arbeit sicher, dass keine Späne und Staub auf die Batterie fallen.
    - Stellen Sie sicher, dass sich Staub und Späne, die während der Bearbeitung auf das Elektrowerkzeug fallen, nicht auf der Batterie ansammeln.
    - Lagern Sie ungebrauchte Batterien nicht an Plätzen, an denen Staub oder Späne anfallen.
    - Vor dem Einlagern einer Batterie sind sämtlicher Staub und Späne zu entfernen. Weiterhin ist zu berücksichtigen, dass die Batterie nicht zusammen mit Metallteilen (Schrauben, Nägel, usw.) gelagert werden darf.
  2. Achten Sie darauf, dass der Akku nicht durch einen spitzen Gegenstand, beispielsweise einen Nagel, beschädigt wird. Vermeiden Sie Schläge mit dem Hammer. Treten Sie nicht gegen den Akku, werfen Sie diesen nicht und vermeiden Sie schwere Stöße.
  3. Beschädigte oder verformte Akkus dürfen nicht weiterverwendet werden.
  4. Achten Sie auf den richtigen Anschluss der Pole.
  5. Schließen Sie den Akku nicht direkt an Stromsteckdosen oder Zigarettenanzündern im Auto an.
  6. Verwenden Sie den Akku nur für den angegebenen Zweck.
  7. Falls der Akku nach dem Ablauf der angegebenen Ladezeit nicht vollständig aufgeladen ist, brechen Sie den weiteren Ladevorgang unverzüglich ab.
  8. Vermeiden Sie hohe Temperaturen und hohen Druck, wie er beispielsweise in der Mikrowelle, einem Trockner, oder einem Hochdruckbehälter auftritt.
  9. Halten Sie den Akku sofort von offenen Flammen fern, wenn Sie ein Leck oder üblen Geruch feststellen.
  10. Vermeiden Sie eine Verwendung an Orten, an denen starke statische Elektrizität erzeugt wird.
  11. Werden ein Leck, übler Geruch, Erwärmung, Verformungen, Verformungen oder sonstige ungewöhnliche Eigenschaften während der Verwendung, des Aufladens oder der Lagerung festgestellt, entfernen Sie den Akku unverzüglich vom Werkzeug oder vom Ladegerät und beenden Sie die Verwendung.
  12. Tauchen Sie den Akku nicht ins Wasser und lassen Sie keine Flüssigkeiten ins Innere gelangen. Leitfähige Flüssigkeiten, wie z. B. Wasser, können Schäden verursachen, die zu einem Brand oder einer Explosion führen. Lagern Sie Ihren Akku an einem kühlen, trockenen Ort, fern von brennbaren und entzündlichen Gegenständen. Korrosive Gase in der Atmosphäre müssen gemieden werden.
- ### VORSICHT
1. Tritt die auslaufende Flüssigkeit in Kontakt mit Ihren Augen, reiben Sie diese nicht, sondern waschen Sie sie mit sauberem Leitungswasser gut aus und suchen Sie unverzüglich einen Arzt auf. Ohne sachgemäße Behandlung kann die Flüssigkeit Augenverletzungen verursachen.
  2. Wenn die ausgelaufene Flüssigkeit auf Haut oder Kleidung trifft, waschen Sie diese unverzüglich mit sauberem Wasser ab. Es besteht die Gefahr von Hautreizungen.
  3. Beim Auftreten von Rost, üblem Geruch, Überhitzung, Verfärbungen, Verformungen und/oder sonstigen Abweichungen während der ersten Verwendung des Akkus ist dieser nicht weiterzuverwenden. Bringen Sie den Akku zum Händler oder Verkäufer zurück.

**WARNUNG**

Wenn ein leitfähiger Fremdkörper in das Gehäuse eines Lithium-Ionen-Akkus eindringt, kann er kurzgeschlossen und ein Brand verursacht werden. Befolgen Sie beim Lagern einer Lithium-Ionen-Batterie unbedingt folgende Regeln:

- Legen Sie in das Aufbewahrungsetui keine leitfähigen Trümmer, Nägel und Drähte wie etwa Eisen- und Kupferdrähte.
- Laden Sie, damit kein Kurzschluss auftreten kann, die Batterie in das Werkzeug oder schieben Sie sie sicher in die Batteriehülle zum Lagern so weit ein, dass der Ventilator nicht sichtbar ist.

**BEZÜGLICH DES TRANSPORTS VON LITHIUM-IONEN-BATTERIEN**

Beim Transport von Lithium-Ionen-Batterien beachten Sie bitte die folgenden Vorsichtsmaßnahmen.

**WARNUNG**

Weisen Sie die Transportfirma darauf hin, dass ein Paket eine Lithium-Ionen-Batterie enthält, informieren Sie das Unternehmen über ihre Leistungsabgabe und befolgen Sie die Anweisungen der Transportfirma, wenn Sie den Transport in die Wege leiten.

- Lithium-Ionen-Batterien, die eine Leistungsabgabe von 100 Wh überschreiten, werden in der Einstufung des Frachtguts als Gefahrgüter angesehen und erfordern spezielle Anwendungsverfahren.
- Für den Transport über Straßen müssen die internationalen Gesetze und die Regeln und Vorschriften des Bestimmungslands eingehalten werden.

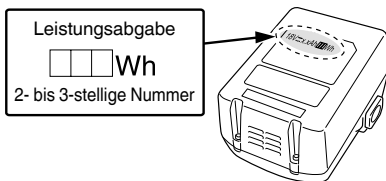

**BEZEICHNUNG DER TEILE (Abb. 1 – Abb. 15)**

①	Griff
②	Auslöseschalter
③	Entriegelungstaste
④	Gehäuse
⑤	Vordere Abdeckung
⑥	Hebel
⑦	Sägeblatt
⑧	Grundplatte
⑨	LED-Leuchte
⑩	Basishebel
⑪	Akku
⑫	Klingenloch
⑬	Kolbenschlitz
⑭	Weitere Klinge
⑮	Hub
⑯	Haken

**SYMBOLE**

**WARNUNG**

Die folgenden Symbole werden für diese Maschine verwendet. Achten Sie darauf, diese vor der Verwendung zu verstehen.

	CR18DBL: Akku-Tigersäge
	Der Anwender muss die Bedienungsanleitung lesen, um das Risiko einer Verletzung zu verringern.
	Nur für EU-Länder Werfen Sie Elektrowerkzeuge nicht in den Hausmüll! Gemäß der Europäischen Richtlinie 2012/19/EU über Elektro- und Elektronikaltgeräte und deren Umsetzung in nationales Recht müssen die verbrauchten Elektrowerkzeuge getrennt gesammelt und einer umweltgerechten Wiederverwertung zugeführt werden.
	Gleichstrom
	Gewicht (Gemäß EPTA-Verfahren 01/2014)
	Einschalten ON
	Ausschalten OFF
	Trennen Sie die Batterie ab
	Verriegeln
	Entriegeln
	Schalter der Ladestandskontrollleuchte
	Der Akku ist fast leer. Den Akku schnellstmöglich wieder aufladen.
	Es verbleibt die Hälfte der Akkuladung.
	Die verbleibende Akkuladung ist ausreichend.
	Moduswahlschalter
	Modus-Anzeigelampe
	Niedriger Modus
	Mittlerer Modus
	Hoher Modus
	Auto-Modus
	Warnung
	Unzulässige Handlung

## STANDARDZUBEHÖR

Zusätzlich zum Hauptgerät (1 Gerät) enthält die Packung die auf der Seite 212 aufgelisteten Zubehörteile.

Das Standardzubehör kann ohne vorherige Bekanntmachung jederzeit geändert werden.

## VERWENDUNG

- Schneiden von Metall und Edelstahl-Rohren.
- Schneiden verschiedener Hölzer.
- Schneiden von weichem Stahl, Aluminium und Kupferblech.
- Schneiden synthetischer Harze, wie Phenolharz und Vinylchlorid.

## TECHNISCHE DATEN

Modell		CR18DBL
Spannung		18 V
Leerlaufgeschwindigkeit		0 – 2500 min <sup>-1</sup>
Hub		32 mm
Leistungsvermögen	Weiches Stahlrohr	Außendurchmesser 130 mm
	Vinylchlorid-Rohr	Außendurchmesser 130 mm
	Holz	120 mm
	Weiches Stahlblech	19 mm
Gewicht*		3,1 – 3,7 kg

\* Gemäß EPTA-Verfahren 01/2014  
Ist von der angeschlossenen Batterie abhängig. Das höchste Gewicht wurde mit der BSL36B18 gemessen (separat erhältlich).

### HINWEIS

Aufgrund des ständigen Forschungs- und Entwicklungsprogramms von HiKOKI sind Änderungen der hier gemachten technischen Angaben vorbehalten.

## LADEN

Vor Gebrauch des Elektrowerkzeugs den Akkumulator wie folgt laden.

### 1. Anschließen an die Stromquelle. (Abb. 3)

#### Laden der Batterie von einer Wechselstromquelle

- Den Netzstecker des Ladegeräts in eine Steckdose einstecken.

Wenn der Stecker des Ladegeräts in eine Steckdose eingesteckt wird, blinkt die Anzeigelampe rot (in Intervallen zu 1 Sekunde).

#### VORSICHT

Benutzen Sie das Stromkabel nicht, wenn es beschädigt ist. Lassen Sie es sofort reparieren.

#### Laden der Batterie von einer Gleichstromquelle zu 12 V im Auto (UC18YML2)

- Befestigen Sie das Batterieladegerät an seinem Ort im Auto.

Benutzen Sie den mit dem Batterieladegerät mitgelieferten Gurt, um es an seinem Ort zu befestigen, sodass es sich nicht unversehens bewegen kann. (Siehe **Abb. 15**)

#### VORSICHT

Legen Sie das Batterieladegerät oder den Akku nicht unter den Fahrersitz. Sichern Sie das Batterieladegerät an seinem Ort, sodass es sich nicht unversehens bewegen kann, da dies zu einem Unfall führen könnte.



**Abb. 15**

- Schieben Sie den Stecker für Zigarettenanzünder in den Steckplatz des Zigarettenanzünders ein.

Wenn der Stecker locker sein sollte und aus dem Steckplatz des Zigarettenanzünders herausfällt, reparieren Sie den Steckplatz. Da der Steckplatz defekt sein könnte, ist es empfehlenswert, dass Sie sich an Ihren örtlichen Autohändler wenden. Eine weitere Benutzung des Steckplatzes kann zu einem Unfall durch Überhitzung führen.

### 2. Legen Sie die Batterie in das Ladegerät ein. (Abb. 3)

Schieben Sie die Batterie fest in das Ladegerät ein.

### 3. Laden

Beim Einlegen einer Batterie in das Ladegerät wird der Ladevorgang begonnen und die Kontrolllampe leuchtet beständig rot.

Wenn die Batterie voll aufgeladen ist, blinkt die Kontrolllampe rot. (In Abständen von 1 Sekunde) (Siehe **Tabelle 1**)

#### ● Kontrolllampe

Die Anzeigen der Kontrolllampe entsprechend dem Zustand des Ladegerätes oder des Akkus sind in **Tabelle 1** angegeben.



Tabelle 1

Anzeigen der Kontrolllampe				
Die Kontrolllampe leuchtet oder blinkt.	Vor dem Laden	Blinkt (rot)	Leuchtet 0,5 Sekunden lang. Erlischt 0,5 Sekunden lang. (Aus für 0,5 Sekunden)	/
	Beim Laden	Leuchtet (rot)	Leuchtet beständig	
	Laden abgeschlossen	Blinkt (rot)	Leuchtet 0,5 Sekunden lang. Erlischt 0,5 Sekunden lang. (Aus für 0,5 Sekunden)	
	Laden nicht möglich	Flackert (rot)	Leuchtet 0,1 Sekunden lang. Erlischt 0,1 Sekunden lang. (Aus für 0,1 Sekunden)	Betriebsstörung im Akku oder im Ladegerät
	Wegen Überhitzung angehalten	Leuchtet (grün) (UC18YML2)	Leuchtet beständig	Akku überhitzt. Laden nicht möglich (Ladevorgang wird nach Abkühlen des Akkus gestartet).
		Blinkt (rot) (UC18YFSL)	Leuchtet 1 Sekunde lang. Erlischt 0,5 Sekunden lang. (Aus für 0,5 Sekunden)	
Laden mit Auto-Stromquelle nicht möglich (UC18YML2)	Blinkt (grün)	Leuchtet 0,5 Sekunden lang. Erlischt 0,5 Sekunden lang. (Aus für 0,5 Sekunden)	Betriebsstörung im Akku oder im Ladegerät	

**HINWEIS:** Bei Standby zum Abkühlen des Akkus kühlen UC18YML2 / UC18YFSL den überhitzten Akku mit einem Kühlgebläse.  
(Das Kühlgebläse funktioniert jedoch nicht beim Aufladen des Akkus mit einer 12 V DC Auto-Stromquelle.)

- Bezüglich der Temperaturen und der Ladezeit des Akkus. Die Temperaturen und die Ladezeit sind in **Tabelle 2** angegeben.

Tabelle 2

Akku		Ladegerät	UC18YFSL	UC18YML2 (AC/DC)*1
Ladespannung	V		14,4 - 18	
Gewicht	kg		0,5	0,7
Temperaturen, bei denen der Akku geladen werden kann			0°C – 50°C	
Ladezeit für Akkuleistung, ungefähr (bei 20°C)				
1,3 Ah	min.		20	20 / 50
1,5 Ah	min.		22	22 / 60
2,0 Ah	min.		30	30 / 80
2,5 Ah	min.		35	35 / 100
3,0 Ah	min.		45	45 / 120
4,0 Ah	min.		60	60 / 160
5,0 Ah	min.		75	75 / 200
Anzahl an Akkuzellen			4 – 10	

\*1 AC Stromquelle / DC 12 V (im Auto) Stromquelle

**HINWEIS**

Die Aufladezeit kann je nach Umgebungstemperatur und Spannung der Stromquelle unterschiedlich sein. <UC18YML2> Insbesondere das Aufladen mit einer 12 V DC Auto-Stromquelle kann bei hohen Temperaturen eine längere Ladezeit erfordern.

**VORSICHT**

Wenn das Ladegerät ständig in Betrieb war, wird es heiß, das stellt eine Ursache für Ausfälle dar. Sobald der Ladevorgang abgeschlossen ist, lassen Sie das Ladegerät vor dem nächsten Ladevorgang 15 Minuten ruhen.

4. Ziehen Sie den Stecker des Ladegerätes aus der Steckdose oder aus dem Zigarettenanzünder.
5. Halten Sie das Ladegerät fest und ziehen Sie die Batterie heraus.

**HINWEIS**

Ziehen Sie den Akku nach Benutzung des Ladegeräts unbedingt aus diesem heraus und bewahren Sie ihn dann auf.

# Deutsch

## VORSICHT

- Wenn der Akku geladen wird, während er heiß ist, weil er längere Zeit direkter Sonneneinstrahlung ausgesetzt gewesen ist, oder der Akku eben erst in Gebrauch gewesen ist, leuchtet die Kontrolllampe grün bzw. leuchtet 1 Sekunde lang auf, erlischt für 0,5 Sekunden (aus für 0,5 Sekunden) usw. Lassen Sie in einem solchen Fall den Akku erst abkühlen, bevor Sie mit dem Aufladen beginnen.
- Wenn die Ladungsstatuslampe rot flackert (in Intervallen von 0,2 Sekunden), den Batterieanschluss des Ladegerätes auf Fremdkörper kontrollieren und diese ggf. entfernen. Wenn keine Fremdkörper vorhanden sind, liegt wahrscheinlich eine Fehlfunktion bei der Batterie oder beim Ladegerät vor. Die Teile vom autorisierten Kundendienst prüfen lassen.
- Da der eingebaute Mikrocomputer etwa 3 Sekunden braucht, um zu bestätigen, dass die Batterie, die mit dem Ladegerät geladen wurde, herausgenommen wurde, mindestens 3 Sekunden warten, bevor Sie sie wieder einlegen, um den Ladevorgang fortzusetzen. Wird die Batterie innerhalb von 3 Sekunden wieder eingelegt, kann es sein, dass sie nicht richtig aufgeladen wird.
- Wenn die Kontrolllampe beständig grün flackert (alle 0,2 Sekunden), muss die Spannung der Auto-Stromquelle überprüft werden. (UC18YML2) Beträgt die Spannung 12 V oder weniger, bedeutet das, dass die Autobatterie schwach geworden ist und kein Ladevorgang möglich ist.
- Wenn die Kontrolllampe nicht rot blinkt (alle Sekunden), obwohl das Stromkabel oder der Stecker für den Zigarettenanzünder an der Stromquelle eingesteckt ist, bedeutet das, dass möglicherweise der Schutzstromkreis des Ladegerätes aktiviert wurde. Ziehen Sie den Stecker aus der Steckdose oder dem Steckplatz und stecken Sie ihn nach etwa 30 Sekunden wieder ein. Blinkt dann die Kontrolllampe immer noch nicht (alle Sekunden), bringen Sie das Ladegerät bitte zu einem autorisierten Servicezentrum von HiKOKI.

## MONTAGE UND BETRIEB

Aktion	Abbildung	Seite
Herausnehmen und Einlegen des Akkus	2	213
Laden	3	213
Betätigen des Schalters	4	214
Ladestand-Kontrollleuchte	5	214
Einstellung der Betriebsgeschwindigkeit*1	6	214
Montage der Klinge	7	214
Herausnehmen des Sägeblatts*2	8	214
Verwendung des Hakens*3	9	215
Wählen Sie ein Sägeblatt mit passender Länge	10	215
Befestigen Sie ein Werkstück sicher	11	215
Anpassen der Basis	12	215
Tauchfräsen (für Holz)	13	215
Auswahl von Zubehör	—	217

\*1 Einstellung der Betriebsgeschwindigkeit

## VORSICHT

Wählen Sie den Modus aus, während der Auslöseschalter freigegeben ist. Andernfalls können Fehlfunktionen auftreten.

Sobald Sie den Akku einsetzen und das Gerät einschalten, können Sie die Modi mit jedem Druck auf den Modus-Auswahlschalter ändern.

- Dank des Drehzahländerungsmodus kann die Anzahl der maximalen Hübe zwischen 3 Stufen umgeschaltet werden: niedrige Geschwindigkeit, mittlere Geschwindigkeit und hohe Geschwindigkeit. Mit dem Drehzahländerungsmodus wird die festgelegte Anzahl an maximalen Hüben beibehalten, auch wenn eine Laständerung vorliegt.
- Beim Auto-Modus können der Stromverbrauch und Lärm unterdrückt werden, indem die Anzahl der maximalen Hübe bei einem Leerlauf-Motorbetrieb gesenkt wird. Der Auto-Modus erhöht automatisch die Anzahl der Umdrehungen, wenn die Last während des Betriebs schwerer wird. Wenn die Last leichter wird, wird die Anzahl der Umdrehungen automatisch verringert.

Betriebsdrehzahl

Modus	Status	Betriebsdrehzahl
Übertragungsmodus	Niedrig	0 – 1600 min <sup>-1</sup>
	Mittel	0 – 2300 min <sup>-1</sup>
	Hoch	0 – 2500 min <sup>-1</sup>
Auto-Modus	A	0 – 1600 min <sup>-1</sup> 2500 min <sup>-1</sup> (Wenn die Last schwerer wird)

## VORSICHT

Kein Edelstahl im Auto-Modus schneiden.

\*2 Herausnehmen des Sägeblatts

## VORSICHT

Berühren Sie das Sägeblatt niemals direkt nach dem Gebrauch. Das Metall ist heiß und kann leicht Ihre Haut verbrennen.

- (1) Richten Sie das Sägeblatt nach dem Schwenken des Hebels nach unten. Das Sägeblatt sollte von selbst herausfallen. Falls das Sägeblatt nicht herausfällt, ziehen Sie es mit der Hand heraus.

## WENN DAS SÄGEBLATT GEBROCHEN IST

Selbst wenn das Sägeblatt gebrochen ist und im kleinen Schlitz des Sägeblattalters verbleibt, sollte es herausfallen, wenn der Hebel geschwenkt und das Sägeblatt nach unten gerichtet wird. Wenn das Sägeblatt nicht von selbst herausfällt, nehmen Sie es gemäß den nachfolgend beschriebenen Verfahren heraus.

- (1) Wenn ein Teil des gebrochenen Sägeblatts aus dem kleinen Schlitz des Sägeblattalters hervortritt, ziehen Sie den vorstehenden Teil heraus und nehmen Sie das Sägeblatt heraus.
- (2) Wenn das gebrochene Sägeblatt im kleinen Schlitz versteckt ist, haken Sie das gebrochene Sägeblatt mit der Spitze eines anderen Sägeblatts ein und nehmen Sie es heraus. (**Abb. 8**)

\*3 Verwendung des Hakens

Der Haken kann dazu verwendet werden, das Gerät beim Betrieb provisorisch aufzuhängen (**Abb. 9**).

## VORSICHT

Der Haken darf niemals dazu verwendet werden, das Gerät am Körper des Anwenders aufzuhängen.

Bei Verwendung des Hakens sicherstellen, dass das Gerät nicht rutscht und herunterfällt oder durch Wind usw. Unstabil wird.



## WARTUNG UND INSPEKTION

### VORSICHT

Stellen Sie sicher, dass vor Wartung und Prüfung der Schalter ausgeschaltet und die Batterie entfernt ist.

#### 1. Inspektion der Sägeblätter

Die Weiterbenutzung eines stumpfen oder beschädigten Sägeblattes führt zu verminderter Schnittleistung und kann eine Überbelastung des Motors hervorrufen. Das Sägeblatt wird durch ein neues ersetzt, sobald übermäßiger Verschleiß festgestellt wird.

#### 2. Inspektion der Befestigungsschrauben

Untersuchen Sie regelmäßig alle Befestigungsschrauben und stellen Sie sicher, dass sie richtig festgezogen sind. Sollte sich eine der Schrauben lockern, ziehen Sie sie sofort wieder fest an. Falls dies nicht getan wird, könnte das zu ernsthaften Gefahren führen.

#### 3. Wartung des Motors

Die Wicklung des Motors ist das „Herzstück“ des Elektrowerkzeugs. Wenden Sie die gebotene Sorgfalt auf, um sicherzustellen, dass die Wicklung nicht beschädigt und/oder mit Öl oder Wasser benetzt wird.

#### 4. Außenreinigung

Wenn das Werkzeug schmutzig ist, wischen Sie es mit einem weichen trockenen Tuch oder einem mit Seifenwasser befeuchteten Tuch ab. Kein Chlorlösungsmittel, Benzin oder Farbenverdünner verwenden, da diese Kunststoffe aufweichen.

#### 5. Lagerung

Das Werkzeug bei einer Temperatur von unter 40 °C und außerhalb der Reichweite von Kindern lagern.

### HINWEIS

Aufbewahren von Lithiumionenbatterien  
Vergewissern Sie sich, dass die Lithiumionenbatterien voll aufgeladen sind, bevor Sie sie lagern.

Das Lagern der Akkus über längere Zeit (3 Monate oder mehr) mit einem niedrigen Ladestand kann zu einer Leistungsminderung führen, welche die Nutzungszeit der Akkus deutlich verkürzt oder mit sich bringt, dass die Akkus keine Ladung mehr halten können.

Eine deutliche Verkürzung der Nutzungszeit kann jedoch durch wiederholtes Aufladen und zwei- bis fünfmaliges Benutzen der Akkus wieder behoben werden.

Sollte die Nutzungszeit trotz wiederholtem Aufladen und Benutzung extrem kurz sein, betrachten Sie die Akkus als tot und kaufen Sie neue Akkus.

### VORSICHT

Bei Betrieb und Wartung von Elektrowerkzeugen müssen die Sicherheitsvorschriften und Normen beachtet werden.

#### Wichtiger Hinweis zu den Akkus für Akku-Geräte von HiKOKI

Verwenden Sie immer unsere angegebenen Originalakkus. Wir können die Sicherheit und die Leistung unseres Akku-Gerätes nicht gewährleisten, wenn andere als die von uns angegebenen Akkus verwendet werden, oder wenn der Akku zerlegt und verändert wird (etwa durch Zerlegen und Ersetzen von Zellen oder anderen innen gelegenen Teilen).

### GARANTIE

Auf HiKOKI-Elektrowerkzeuge gewähren wir eine Garantie unter Zugrundelegung der jeweils geltenden gesetzlichen und landesspezifischen Bedingungen. Dieses Garantie erstreckt sich nicht auf Schäden, die auf Missbrauch, bestimmungswidrigen Einsatz oder normalen Verschleiß zurückzuführen sind. Im Schadensfall senden Sie das nicht zerlegte Elektrowerkzeug zusammen mit dem GARANTIESCHEIN, den Sie am Ende dieser Bedienungsanleitung finden, an ein von HiKOKI autorisiertes Servicezentrum.

### Information über Betriebslärm und Vibration

Die gemessenen Werte wurden entsprechend EN62841 bestimmt und in Übereinstimmung mit ISO 4871 ausgewiesen.

Gemessener A-gewichteter Schallpegel: 93 dB (A)

Gemessener A-gewichteter Schalldruck: 82 dB (A)

Messunsicherheit K: 5 dB (A).

Gehörschutz tragen.

Gesamtvibrationswerte (3-Achsen-Vektorsumme), bestimmt gemäß EN62841.

Bretter schneiden:

Vibrationsemissionswert  $a_{h, B} = 24,0 \text{ m/s}^2$

Messunsicherheit K = 7,4  $\text{m/s}^2$

Holzbalken schneiden:

Vibrationsemissionswert  $a_{h, WB} = 31,5 \text{ m/s}^2$

Messunsicherheit K = 1,7  $\text{m/s}^2$

Der angegebene Vibrationsgesamtwert wurde nach einer Standardtestmethode gemessen und kann zum Vergleich zwischen verschiedenen Werkzeugen dienen.

Er kann auch für eine Vorbeurteilung der Aussetzung verwendet werden.

### WARNUNG

○ Der Vibrationsemissionswert während der tatsächlichen Benutzung des Elektrowerkzeugs kann von dem deklarierten Gesamtwert abweichen, abhängig davon, wie das Werkzeug verwendet wird.

○ Legen Sie Sicherheitsmaßnahmen zum Schutz des Bedieners fest, die auf einer Expositionseinschätzung unter den tatsächlichen Benutzungsbedingungen beruhen (unter Berücksichtigung aller Bereiche des Betriebszyklus, darunter neben der Triggerzeit auch die Zeiten, in denen das Werkzeug ausgeschaltet ist oder im Leerlaufbetrieb läuft).

### HINWEIS

Aufgrund des ständigen Forschungs- und Entwicklungsprogramms von HiKOKI sind Änderungen der hier gemachten technischen Angaben vorbehalten.

## AVERTISSEMENTS DE SÉCURITÉ GÉNÉRAUX POUR L'OUTIL

### ⚠ AVERTISSEMENT

Lire tous les avertissements de sécurité, instructions, illustrations et spécifications donnés avec cet outil électrique.

Le non-respect de toutes les instructions indiquées ci-dessous peut entraîner une électrocution, un incendie et/ou de graves blessures.

Conserver tous les avertissements et toutes les instructions pour pouvoir s'y reporter ultérieurement.

Le terme « outil » dans les avertissements fait référence à l'outil électrique alimenté par le secteur (avec cordon d'alimentation) ou à l'outil fonctionnant sur batterie (sans cordon d'alimentation).

#### 1) Sécurité de la zone de travail

a) Conserver la zone de travail propre et bien éclairée.

*Les zones en désordre ou sombres sont propices aux accidents.*

b) Ne pas faire fonctionner les outils électriques en atmosphère explosive, par exemple en présence de liquides inflammables, de gaz ou de poussières.

*Les outils électriques produisent des étincelles qui peuvent enflammer les poussières ou les fumées.*

c) Maintenir les enfants et les badauds à l'écart pendant l'utilisation de l'outil.

*Les distractions peuvent faire perdre le contrôle de l'outil à l'utilisateur.*

#### 2) Sécurité électrique

a) Il faut que les fiches de l'outil électrique soient adaptées au socle. Ne jamais modifier la fiche de quelque façon que ce soit. Ne pas utiliser d'adaptateurs avec des outils à branchement de terre.

*Des fiches non modifiées et des socles adaptés réduiront le risque de décharge électrique.*

b) Éviter tout contact du corps avec des surfaces reliées à la terre telles que les tuyaux, les radiateurs, les cuisinières et les réfrigérateurs.

*Il existe un risque accru de décharge électrique si le corps de l'utilisateur est relié à la terre.*

c) Ne pas exposer les outils à la pluie ou à des conditions humides.

*La pénétration d'eau à l'intérieur d'un outil augmentera le risque de décharge électrique.*

d) Ne pas maltraiter le cordon. Ne jamais utiliser le cordon pour porter, tirer ou débrancher l'outil. Maintenir le cordon à l'écart de la chaleur, du lubrifiant, des arêtes ou des parties en mouvement. Des cordons endommagés ou emmêlés augmentent le risque de décharge électrique.

e) Lorsqu'on utilise un outil à l'extérieur, il faut utiliser un prolongateur adapté à l'utilisation extérieure.

*L'utilisation d'un cordon adapté à l'utilisation extérieure réduit le risque de décharge électrique.*

f) Si l'usage d'un outil dans un emplacement humide est inévitable, utiliser une alimentation protégée par un dispositif différentiel à courant résiduel (DDR).

*L'usage d'un DDR réduit le risque de décharge électrique.*

#### 3) Sécurité des personnes

a) Rester vigilant, regarder ce que l'on est en train de faire et faire preuve de bon sens dans son utilisation de l'outil.

*Ne pas utiliser un outil lorsqu'on est fatigué ou sous l'emprise de drogues, d'alcool ou de médicaments.*

*Un moment d'inattention en cours d'utilisation d'un outil peut entraîner des blessures graves.*

b) Utiliser un équipement de sécurité. Toujours porter des verres de protection.

*L'utilisation d'un équipement de protection comme un masque antipoussière, des chaussures de sécurité antidérapantes, un casque de sécurité ou des protections auditives dans des conditions appropriées réduira les risques de blessures corporelles.*

c) Éviter tout démarrage intempestif. S'assurer que l'interrupteur est en position d'arrêt avant de brancher l'outil au secteur et/ou à la batterie, de le ramasser ou de le porter.

*Porter un outil en ayant le doigt sur l'interrupteur ou brancher un outil dont l'interrupteur est en position de marche est source d'accidents.*

d) Retirer toute clé de réglage avant de mettre l'outil en marche.

*Une clé laissée fixée sur une partie tournante de l'outil peut donner lieu à des blessures.*

e) Ne pas se pencher trop loin. Garder une position et un équilibre adaptés à tout moment.

*Cela permet un meilleur contrôle de l'outil dans des situations inattendues.*

f) S'habiller de manière adaptée. Ne pas porter de vêtements amples ou de bijoux. Gardez vos cheveux et vos vêtements loin des pièces mobiles.

*Les pièces en mouvement peuvent happer les vêtements amples, les bijoux ou les cheveux longs.*

g) Si des dispositifs sont fournis pour le raccordement d'équipements pour l'extraction et la récupération des poussières, s'assurer qu'ils sont connectés et correctement utilisés.

*Utiliser des collecteurs de poussière peut réduire les risques dus aux poussières.*

h) La familiarité acquise par une utilisation fréquente des outils ne doit pas vous rendre complaisant et vous faire ignorer les principes de sécurité des outils.

*Un geste imprudent peut causer de graves blessures en une fraction de seconde.*

#### 4) Utilisation et entretien de l'outil

a) Ne pas forcer l'outil. Utiliser l'outil adapté à l'application souhaitée.

*Si l'on utilise l'outil électrique adéquat en respectant le régime pour lequel il a été conçu, il réalisera un travail de meilleure qualité et plus sûr.*

b) Ne pas utiliser l'outil si l'interrupteur ne permet pas de passer de l'état de marche à arrêt et vice versa.

*Un outil électrique ne pouvant être contrôlé par l'interrupteur représente un danger et doit être réparé.*

c) Débrancher la fiche de la source d'alimentation et/ou retirer la batterie de l'outil, si elle est détachable, avant tout réglage, changement d'accessoires ou avant de ranger l'outil.

*Ces mesures de sécurité préventives réduiront les risques de démarrage accidentel de l'outil électrique.*

d) Après utilisation, ranger l'outil électrique hors de portée des enfants et ne laisser aucune personne l'utiliser si elle n'est pas familiarisée avec les outils électriques ou ces instructions.

*Les outils électriques représentent un danger entre des mains inexpertes.*

# Français

- e) **Entretien des outils électriques et les accessoires.** Assurez-vous que les pièces en mouvement ne sont pas désalignées ou coincées, qu'aucune pièce n'est cassée ou que l'outil électrique n'a subi aucun dommage pouvant affecter son bon fonctionnement. Si l'outil électrique est endommagé, le faire réparer avant de le réutiliser.  
*De nombreux accidents sont dus à des outils mal entretenus.*
- f) **Garder affûtés et propres les outils permettant de couper.**  
*Un outil bien entretenu aux bords bien affûtés risquera moins de se coincer et sera plus facile à maîtriser.*
- g) **Utiliser l'outil, les accessoires et les lames, etc., conformément à ces instructions, en tenant compte des conditions de travail et du travail à réaliser.**  
*L'utilisation d'un outil électrique à des fins autres que celles prévues est potentiellement dangereuse.*
- h) **Garder les poignées et les surfaces de préhension propres, sèches et exemptes d'huile et de graisse.**  
*Les poignées et surfaces de préhension glissantes ne permettent pas de manipuler et de contrôler l'outil de manière sûre dans des situations inattendues.*
- 5) **Utilisation des outils fonctionnant sur batteries et précautions d'emploi**
- a) **Ne recharger qu'avec le chargeur spécifié par le fabricant.**  
*Un chargeur qui est adapté à un type de bloc de batteries peut créer un risque de feu lorsqu'il est utilisé avec un autre type de bloc de batteries.*
- b) **N'utiliser les outils qu'avec des blocs de batteries spécifiquement désignés.**  
*L'utilisation de tout autre bloc de batteries peut créer un risque de blessure et de feu.*
- c) **Lorsqu'un bloc de batteries n'est pas utilisé, le maintenir à l'écart de tout autre objet métallique, par exemple trombones, pièces de monnaie, clés, clous, vis ou autres objets de petite taille qui peuvent donner lieu à une connexion d'une borne à une autre.**  
*Le court-circuitage des bornes d'une batterie entre elles peut causer des brûlures ou un feu.*
- d) **Dans de mauvaises conditions, du liquide peut être éjecté de la batterie ; éviter tout contact. En cas de contact accidentel, nettoyer à l'eau. Si le liquide entre en contact avec les yeux, rechercher en plus une aide médicale.**  
*Le liquide éjecté des batteries peut causer des irritations ou des brûlures.*
- e) **Ne pas utiliser un bloc batterie ou un outil qui est endommagé ou modifié.**  
*Des batteries endommagées ou modifiées peuvent présenter un comportement imprévisible pouvant provoquer un incendie, une explosion ou un risque de blessures.*
- f) **Ne pas exposer un bloc batterie ou un outil à un feu ou à des températures excessives.**  
*L'exposition à un feu ou à des températures supérieures à 130 °C peut provoquer une explosion.*
- g) **Suivre toutes les instructions de charge et ne pas charger le pack batterie ou l'outil en dehors de la plage de température spécifiée dans les instructions.**  
*Une charge incorrecte ou à des températures en dehors de la plage spécifiée peut endommager la batterie et augmente le risque d'incendie.*
- 6) **Maintenance et entretien**
- a) **Faire entretenir l'outil par un réparateur qualifié utilisant uniquement des pièces de rechange identiques.**  
*Cela assurera le maintien de la sécurité de l'outil.*
- b) **Ne jamais réaliser la maintenance sur des packs batterie endommagés.**  
*La maintenance des blocs batterie ne doit être réalisée que par le fabricant ou des personnes autorisées.*

## PRECAUTIONS

**Maintenir les enfants et les personnes infirmes éloignés.**

**Lorsque les outils ne sont pas utilisés, ils doivent être rangés hors de portée des enfants et des personnes infirmes.**

## AVERTISSEMENTS DE SÉCURITÉ POUR LA SCIE SABRE À BATTERIE

1. **Tenir l'outil électrique par les surfaces isolées permettant de l'agripper pour effectuer une opération où l'accessoire de coupe peut entrer en contact avec des fils électriques masqués.**  
*Le contact de l'accessoire de coupe avec un fil sous tension peut transmettre du courant dans les pièces métalliques exposées de l'outil et communiquer une décharge électrique à l'opérateur.*
2. **Utilisez des dispositifs de serrage ou un autre moyen pratique pour immobiliser et maintenir la pièce sur une surface stable.**  
*Tenir la pièce à usiner avec la main ou contre votre corps la rend instable et peut conduire à une perte de contrôle.*

## AVERTISSEMENTS DE SÉCURITÉ SUPPLÉMENTAIRES

1. Préparer et vérifier l'environnement de travail. S'assurer que la zone de travail remplit toutes les conditions énumérées dans les précautions.
2. Ne pas laisser de corps étrangers pénétrer par le trou de raccord de la batterie rechargeable.
3. Ne jamais désassembler la batterie rechargeable et le chargeur.
4. Ne jamais court-circuiter la batterie rechargeable. Le court-circuitage de la batterie provoquera un courant électrique puissant et une surchauffe. Cela présente un risque de brûlure ou de dégâts à la batterie.
5. Ne pas jeter la batterie au feu. Elle pourrait exploser.
6. Apporter la batterie au magasin où elle a été achetée dès que la durée de vie de post-charge de la batterie devient trop courte pour une utilisation pratique. Ne pas jeter de batterie usagée.
7. Ne pas insérer d'objets dans les fentes d'aération du chargeur. L'insertion d'objets métalliques ou de produits inflammables dans les fentes d'aération du chargeur présente un risque d'électrocution ou de dégât du chargeur.
8. Lorsque l'appareil fonctionne longtemps sans interruption, il risque de surchauffer, entraînant des dommages du moteur et de l'interrupteur. En conséquence, chaque fois que le boîtier devient chaud, arrêter la scie pendant quelque temps.
9. Si la machine est utilisée en continu à basse vitesse, une charge supplémentaire est appliquée au moteur, ce qui peut entraîner le grippage du moteur. Toujours utiliser l'outil électrique de sorte que la lame ne reste pas coincée par le matériau pendant le fonctionnement. Toujours régler la vitesse de la lame pour permettre une coupe fluide.

10. Maintenez toujours la poignée du corps et le couvercle avant de l'outil électrique fermement comme indiqué sur la **Fig. 14**. Autrement, le choc en retour produit peut entraîner un fonctionnement imprécis, voire dangereux.
11. Démontage et montage de la lame
  - De la main, tirer deux ou trois fois de suite sur le dos de la lame pour vérifier qu'elle est solidement fixée. En tirant sur la lame, l'on saura qu'elle est montée correctement si l'on entend un dé clic et que le levier bouge légèrement. (**Fig. 7**)
  - Lorsqu'on tire sur la lame, bien veiller à ne tirer que sur le dos de la lame. L'on risque de se blesser si l'on tire sur d'autres sections.
  - Ne jamais toucher la lame immédiatement après utilisation. Le métal est chaud et peut vous brûler la peau.
  - Si la section cassée de la lame est dissimulée à l'intérieur de la petite fente du plongeur, accrocher la lame à l'aide de l'extrémité d'une autre lame et la sortir. (**Fig. 8**)
  - Après l'utilisation, souffler toute sciure, terre, sable, humidité, etc. à l'aide d'une brosse, etc., pour garantir le bon fonctionnement de la monture de lame.
  - Ne pas utiliser de lame de scie avec un orifice de lame usé. La lame pourrait se détacher, ce qui entraînerait des blessures corporelles.
12. S'assurer que la batterie est fermement maintenue en place. En effet, si cette batterie n'est pas bien placée dans le chargeur, elle peut tomber et provoquer un accident.
13. Ne pas immobiliser le verrou d'interrupteur avec un moyen mécanique. En outre, garder le doigt loin de la gâchette lors du transport de l'outil. Sinon, l'interrupteur du corps principal risque de s'enclencher (MARCHE) inopinément et de provoquer des accidents.
14. Veiller à ce que la sciure, la terre, l'humidité, etc. ne pénètrent pas à l'intérieur de l'outil par la section du plongeur pendant le fonctionnement. Si ce genre de matériaux se sont accumulés dans la section du plongeur, toujours nettoyer avant l'utilisation.
15. Ne pas retirer le couvercle avant qui peut vous blesser. Bien tenir le corps de l'outil par le haut du couvercle avant.
16. Pendant l'utilisation, appuyez fermement sur la base contre la pièce.
17. Sélectionner une lame de la longueur appropriée. Idéalement, la longueur qui ressort du socle de la lame après soustraction de la distance de course doit être plus grande que le matériau. Si l'on coupe un gros tuyau ou une pièce de bois volumineuse qui dépassent la capacité de coupe de la lame, la lame risque d'entrer en contact avec la paroi interne du tube ou avec le bois, etc., ce qui provoquera des dommages. (**Fig. 10**)
18. Ne jamais appuyer trop fort sur la lame pendant la coupe. Cela pourrait facilement casser la lame.
19. Il arrive que le moteur se grippe, selon la combinaison du matériau à couper et de la lame utilisée. Quand le moteur se grippe, arrêter immédiatement l'outil.
20. Utilisez des dispositifs de serrage ou un autre moyen pratique pour immobiliser et soutenir la pièce sur une surface stable. (**Fig. 11**) Tenir la pièce avec la main ou contre votre corps la rend instable et peut conduire à une perte de contrôle.
21. Lors de la coupe de matériaux métalliques, utiliser un liquide de coupe approprié (huile de broche, eau savonneuse, etc.) pour prolonger la durée de vie de la lame.
22. Ralentir la vitesse d'avance pour couper le matériau en petits arcs circulaires. Une vitesse excessive risque de casser la lame.
23. Coupe en plongée
  - Eviter les attaques en plein matériau avec les métaux. Cela endommagerait facilement la lame.
  - Ne jamais tirer sur la gâchette alors que l'extrémité de la lame est appuyée contre le matériau. La lame s'endommagera facilement si elle entre en contact avec le matériau.
  - Veiller impérativement à couper le matériau lentement et en tenant le corps de l'outil fermement. Si l'on appuie trop fort sur la lame pendant l'opération de coupe, la lame risque de s'endommager facilement.
24. Laisser l'éclairage allumé uniquement pendant les opérations de coupe. S'il est allumé dans tous les autres cas, l'interrupteur du corps principal risque de s'enclencher (MARCHE) inopinément et de provoquer des accidents.
25. N'exposez pas vos yeux directement à la lampe en la regardant. Une exposition continue de vos yeux à la lampe pourrait les blesser.
26. Ne touchez jamais les mains, les doigts ou d'autres parties du corps à proximité des pièces mobiles de l'outil.
27. Ne jamais faire fonctionner sans que tous les dispositifs de protection soient en place. Ne jamais utiliser cet outil sans que tous les dispositifs de protection ou de sécurité ne soient en place et en bon état de marche. Si un entretien ou des réparations nécessitent le retrait d'une protection ou d'une sécurité, s'assurer de remplacer la protection ou le dispositif de sécurité avant d'effectuer l'opération de l'outil.
28. Ne JAMAIS laisser de l'outil en marche sans surveillance. Mettez l'appareil hors tension. Ne pas laisser l'outil tant qu'il n'est pas complètement arrêté.
29. L'outil électrique est équipé d'un circuit de protection thermique pour protéger le moteur. Une utilisation en continu risque de provoquer une augmentation de la température de l'appareil et d'activer le circuit de protection thermique, ainsi que d'arrêter automatiquement le fonctionnement. Dans ce cas, laissez l'appareil électrique refroidir avant de reprendre l'utilisation.
30. Ne pas faire subir de choc violent au panneau de commande ni le casser. Cela risque d'entraîner un dysfonctionnement.
31. N'utilisez pas le produit si l'outil ou les bornes de la batterie (fixation de la batterie) sont déformés. Installer la batterie peut entraîner un court-circuit qui pourrait provoquer des émissions de fumée ou un début d'incendie.
32. Gardez les bornes de l'outil (support de la batterie) exempts de copeaux et à la poussière.
  - Avant toute utilisation, assurez-vous qu'aucun copeau ou poussière ne s'est accumulé sur la zone des bornes.
  - Pendant l'utilisation, essayez d'éviter que des copeaux ou de la poussière provenant de l'outil ne tombent sur la batterie.
  - Lors de la suspension de l'opération ou après l'utilisation, ne laissez pas l'outil dans un endroit où il pourrait être exposé à des copeaux ou de la poussière. Le non-respect de cette consigne peut entraîner un court-circuit qui pourrait provoquer des émissions de fumée ou un début d'incendie.

## PRÉCAUTIONS RELATIVES À LA BATTERIE AU LITHIUM-ION

Pour prolonger sa durée de vie, la batterie lithium-ion est équipée d'une fonction de protection qui coupe automatiquement l'alimentation.

Dans les cas 1 à 3 décrits ci-dessous, il est possible que le moteur s'arrête lors de l'utilisation de ce produit, même si le commutateur est actionné. Il ne s'agit pas d'un dysfonctionnement, mais du fonctionnement normal de la protection.

1. Lorsque la charge restante de la batterie diminue, le moteur s'arrête.  
Dans ce cas de figure, charger immédiatement la batterie.
2. En cas de surcharge de l'outil, le moteur peut s'arrêter. Dans ce cas, relâcher le commutateur de l'outil et éliminer les causes de la surcharge. Après cela, vous pouvez l'utiliser à nouveau.
3. En cas de surchauffe due à un travail trop intensif, l'alimentation de la batterie peut se couper.  
Dans ce cas, arrêter toute utilisation de la batterie et la laisser refroidir. Après cela, vous pouvez l'utiliser à nouveau.

En outre, respecter la précaution et l'avertissement suivants.

### AVERTISSEMENT

Afin d'éviter toute fuite de la batterie, génération de chaleur, émission de fumée, explosion et inflammation, respecter scrupuleusement les précautions suivantes :

1. S'assurer que les copeaux et la poussière ne s'accumulent pas sur la batterie.
  - Pendant la tâche, s'assurer que les copeaux et la poussière ne tombent pas sur la batterie.
  - S'assurer que les copeaux et la poussière qui tombent sur l'outil lors de la tâche ne s'accumulent pas sur la batterie.
  - Ne pas conserver une batterie inutilisée dans un endroit qui est exposé aux copeaux et à la poussière.
  - Avant de stocker une batterie, retirer tous les copeaux et la poussière qui ont pu y adhérer et ne pas la ranger avec des pièces métalliques (vis, clous, etc.).
2. Ne pas percer la batterie à l'aide d'un objet pointu tel qu'un clou. Ne pas la frapper à l'aide d'un marteau. Ne pas marcher dessus, ni la lancer ou la soumettre à un choc physique important.
3. Ne pas utiliser une batterie dont l'extérieur est déformé ou laisse penser qu'elle est défectueuse.
4. Ne pas insérer la batterie à l'envers (pôles inversés).
5. Ne pas raccorder directement la batterie à une prise électrique ou à un allume-cigare.
6. Ne pas utiliser la batterie à d'autres fins que celle spécifiée.
7. En cas d'échec du chargement d'une batterie, même après un certain délai, arrêter immédiatement le rechargement.
8. Ne pas exposer la batterie à des températures ou une pression élevées (four à micro-ondes, séchoir, conteneur sous haute pression).
9. Maintenir la batterie à l'écart de toute flamme en cas de détection d'une fuite ou d'une mauvaise odeur.
10. Ne pas utiliser à proximité d'une source puissante d'électricité statique.
11. En cas de fuite de la batterie, de mauvaise odeur, de génération de chaleur, de décoloration, de déformation ou d'anomalie en cours d'utilisation, de rechargement ou d'entreposage, ôter immédiatement la batterie de l'équipement ou du chargeur de batterie et cesser de l'utiliser.

12. N'immergez pas la batterie ou ne laissez aucun liquide couler à l'intérieur. La pénétration de liquide conducteur, tel que de l'eau, peut provoquer des dégâts et entraîner un incendie ou une explosion. Rangez la batterie dans un endroit frais et sec, et à distance de tout objet inflammable. Les atmosphères à gaz corrosifs doivent être évitées.

### ATTENTION

1. En cas de projection dans les yeux du liquide ayant fui de la batterie, ne pas se frotter les yeux, les rincer à l'eau claire et contacter immédiatement un médecin.  
En l'absence de traitement, le liquide peut provoquer des lésions oculaires.
2. En cas de projection du liquide ayant fui de la batterie sur la peau ou les vêtements, rincer immédiatement ces derniers à l'eau claire (au robinet).  
Le liquide peut provoquer une irritation de la peau.
3. En cas de détection de rouille, de mauvaise odeur, de surchauffe, de décoloration, de déformation et/ou autres anomalies lors de la première utilisation de la batterie, ne pas utiliser cette dernière et la renvoyer au fournisseur ou au fabricant.

### AVERTISSEMENT

Si des corps étrangers conducteurs s'introduisent dans la borne de la batterie lithium-ion, un court-circuit peut se produire dans la batterie et provoquer un incendie. Lors du stockage d'une batterie lithium-ion, veiller à suivre scrupuleusement les instructions suivantes.

- Ne pas placer de débris conducteurs, de clous ou de morceaux de fils électriques en fer ou en cuivre dans le boîtier de rangement.
- Pour éviter tout court-circuit, charger la batterie dans l'outil ou insérer le couvercle de la batterie à fond, de manière à ne plus voir le ventilateur.

## À PROPOS DU TRANSPORT DE LA BATTERIE LITHIUM-ION

Lors du transport d'une batterie lithium-ion, veuillez observer les précautions suivantes.

### AVERTISSEMENT

Informez la société de transport qu'un paquet contient une batterie lithium-ion, informez la société de sa puissance de sortie et suivez les instructions de la société de transport lors de l'organisation du transport.

- Les batteries lithium-ion qui dépassent une puissance de sortie de 100 Wh font partie de la classification de transport des produits dangereux et nécessitent l'application de procédures spéciales.
- Pour un transport vers l'étranger, vous devez vous conformer aux lois internationales et aux normes et réglementations en vigueur dans le pays de destination.

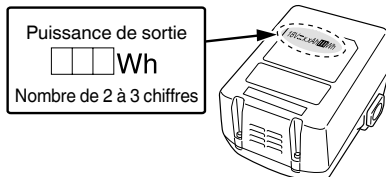













## NOMS DES PIÈCES (Fig. 1 – Fig. 15)











①	Poignée
②	Commutateur de déclenchement
③	Bouton de blocage
④	Logement
⑤	Couvercle avant
⑥	Levier
⑦	Lame
⑧	Base
⑨	Éclairage à DEL
⑩	Levier de base
⑪	Batterie
⑫	Orifice de lame
⑬	Fente du plongeur
⑭	Autre lame
⑮	Course
⑯	Crochet

## SYMBOLES

### AVERTISSEMENT

Les symboles suivants sont utilisés pour l'outil. Bien se familiariser avec leur signification avant d'utiliser l'outil.

	CR18DBL: Scie sabre à batterie
	Pour réduire les risques de blessures, l'utilisateur doit lire le manuel d'utilisation.
	Pour les pays européens uniquement Ne pas jeter les appareils électriques dans les ordures ménagères ! Conformément à la directive européenne 2012/19/UE relative aux déchets d'équipements électriques ou électroniques (DEEE), et à sa transposition dans la législation nationale, les appareils électriques doivent être collectés à part et être soumis à un recyclage respectueux de l'environnement.
	Courant direct
	Poids (Selon la procédure EPTA 01/2014)
	Bouton ON
	Bouton OFF
	Débrancher la batterie
	Verrouillage
	Déverrouillage
	Commutateur de puissance batterie résiduelle

	La puissance résiduelle de la batterie est presque nulle. Recharger la batterie le plus vite possible.
	La puissance résiduelle de la batterie est à la moitié.
	La puissance résiduelle de la batterie est suffisante.
	Commutateur de sélecteur de mode
	Témoin d'indicateur de mode
	Mode faible
	Mode moyen
	Mode haut
	Mode auto
	Avertissement
	Action interdite

## ACCESSOIRES STANDARD

Outre l'unité principale (1 unité), l'emballage contient les accessoires répertoriés à la page 212.

Les accessoires standard sont sujets à changement sans préavis.

## APPLICATIONS

- Coupe de tuyaux en métal et en acier inoxydable.
- Coupe de différents bois.
- Coupe de plaque en acier doux, en aluminium et en cuivre.
- Coupe de résines synthétiques, par exemple la résine phénol et le chlorure de vinyle.

## SPÉCIFICATIONS

Modèle	CR18DBL	
Tension	18 V	
Vitesse sans charge	0 – 2500 min <sup>-1</sup>	
Course	32 mm	
Capacité	Tuyau en acier doux	Diam. ext. 130 mm
	Tuyau en chlorure de vinyle	Diam. ext. 130 mm
	Bois	120 mm
	Plaque en acier doux	19 mm
Poids*	3,1 – 3,7 kg	

\* Selon la procédure EPTA 01/2014  
Selon la batterie fournie. Le poids le plus lourd est mesuré avec BSL36B18 (vendu séparément).

# Français

## REMARQUE

Par suite du programme permanent de recherche et de développement HIKOKI, ces spécifications peuvent faire l'objet de modifications sans avis préalable.



Fig. 15

## CHARGE

Avant d'utiliser l'outil électrique, charger la batterie comme suit.

### 1. Se connecter à la source d'alimentation. (Fig. 3)

Lors de la charge de la batterie depuis une source d'alimentation secteur

- Brancher le cordon d'alimentation du chargeur sur la prise secteur.

Quand on raccorde la fiche du chargeur à une prise murale, la lampe témoin clignote en rouge (à intervalles d'une seconde).

### ATTENTION

Ne pas utiliser le cordon électrique s'il est endommagé. Le faire réparer immédiatement.

Lors de la charge de la batterie à partir d'une source d'alimentation de voiture 12 VCC (UC18YML2)

- Fixer en place le chargeur de batterie dans le véhicule. Utiliser la courroie fournie avec le chargeur de batterie pour le fixer en place et éviter tout mouvement inopiné. (Voir la Fig. 15)

### ATTENTION

Ne pas placer la batterie ou son chargeur sous le siège du conducteur. Fixer en place le chargeur de batterie pour éviter tout mouvement inopiné risquant de provoquer un accident.

- Insérer la fiche de connexion de l'allume-cigare dans la prise de l'allume-cigare.

Si la fiche est desserrée et s'échappe de la prise de l'allume-cigare, réparer la prise. La prise risquant d'être défectueuse, nous vous conseillons de contacter votre concessionnaire. Continuer à utiliser la prise peut entraîner une surchauffe risquant de provoquer un accident.

### 2. Insérer la batterie dans le chargeur. (Fig. 3)

Insérer fermement la batterie dans le chargeur.

### 3. Charge

Quand une batterie est insérée dans le chargeur, la charge commence et la lampe témoin s'allume en rouge. Quand la batterie est complètement chargée, la lampe témoin clignote en rouge. (À intervalles d'une seconde) (Voir Tableau 1)

- Indication de la lampe témoin

Les indications de la lampe témoin sont indiquées dans le Tableau 1, selon la condition du chargeur ou de la batterie rechargeable.

Tableau 1

Indications de la lampe témoin				
La lampe témoin s'allume ou clignote.	Avant la charge	Clignote (rouge)	S'allume pendant 0,5 seconde. Ne s'allume pas pendant 0,5 seconde. (Éteint pendant 0,5 seconde)	
	Pendant la charge	S'allume (rouge)	S'allume sans interruption	
	Charge terminée	Clignote (rouge)	S'allume pendant 0,5 seconde. Ne s'allume pas pendant 0,5 seconde. (Éteint pendant 0,5 seconde)	
	Charge impossible	Scintille (rouge)	S'allume pendant 0,1 seconde. Ne s'allume pas pendant 0,1 seconde. (Éteint pendant 0,1 seconde)	Anomalie de la batterie ou du chargeur
	Veille en surchauffe	S'allume (vert) (UC18YML2)	S'allume sans interruption	Batterie en surchauffe. Impossible de charger. (La charge commencera une fois que la batterie sera froide).
		Clignote (rouge) (UC18YFSL)	S'allume pendant 1 seconde. Ne s'allume pas pendant 0,5 seconde. (Éteint pendant 0,5 seconde)	
Charge à partir d'une source d'alimentation de voiture impossible (UC18YML2)	Clignote (vert)	S'allume pendant 0,5 seconde. Ne s'allume pas pendant 0,5 seconde. (Éteint pendant 0,5 seconde)	Anomalie de la batterie ou du chargeur	

**REMARQUE** : Lors de la mise en veille pour refroidir la batterie, le UC18YML2 / UC18YFSL refroidit la batterie qui surchauffe à l'aide du ventilateur de refroidissement.

(Cependant, le ventilateur de refroidissement ne fonctionne pas lorsque la batterie est chargée avec une source d'alimentation de voiture 12 VCC.)

- Au sujet des températures et de la durée de charge de la batterie.  
Les températures et la durée de charge sont indiquées dans le **Tableau 2**.

**Tableau 2**

Chargeur		UC18YFSL	UC18YML2 (CA/CC)*1
Batterie			
Tension de charge	V	14,4 à 18	
Poids	kg	0,5	0,7
Températures de recharge de la batterie		0°C à 50°C	
Durée de charge selon la capacité de la batterie, approx. (à 20 °C)			
1,3 Ah	min.	20	20 / 50
1,5 Ah	min.	22	22 / 60
2,0 Ah	min.	30	30 / 80
2,5 Ah	min.	35	35 / 100
3,0 Ah	min.	45	45 / 120
4,0 Ah	min.	60	60 / 160
5,0 Ah	min.	75	75 / 200
Nombre de piles		4 à 10	

\*1 Source d'alimentation secteur/source d'alimentation 12 VCC (voiture)

**REMARQUE**

Le temps de recharge peut varier selon la température ambiante et la tension de la source.

<UC18YML2>

En particulier, l'utilisation d'une source d'alimentation de voiture 12 VCC peut nécessiter un délai de charge plus long à haute température.

**ATTENTION**

Si le chargeur de batterie a été utilisé en continu, une surchauffe risque de se produire, ce qui peut provoquer des dysfonctionnements. Une fois la charge terminée, attendez 15 minutes avant la prochaine charge.

**4. Débrancher le cordon d'alimentation du chargeur de la prise secteur ou de la prise de l'allume-cigare.**

**5. Tenir fermement le chargeur et dégager la batterie.**

**REMARQUE**

Bien sortir la batterie du chargeur après usage, et la conserver.

**ATTENTION**

- Si la batterie est chargée alors qu'elle est encore chaude parce qu'elle a été laissée longtemps dans un endroit exposé à la lumière directe du soleil ou qu'elle vient d'être utilisée, la lampe témoin du chargeur s'allume en vert ou s'allume pendant 1 seconde, ne s'allume pas pendant 0,5 seconde (éteinte pendant 0,5 seconde). Dans ce cas, commencer par laisser la batterie refroidir avant de démarrer le chargement.
- Lorsque la lampe témoin clignote en rouge (à intervalles de 0,2 seconde), vérifier la présence de corps étrangers dans le connecteur de batterie du chargeur. En l'absence de corps étrangers, il s'agit probablement d'un dysfonctionnement de la batterie ou du chargeur. Les confier à un service d'entretien autorisé.
- Le micro-ordinateur intégré nécessitant environ 3 secondes pour confirmer le chargement de la batterie lorsque le chargeur est retiré, attendre au moins 3 secondes avant de le réinsérer pour poursuivre le chargement. Si la batterie est réinsérée dans un délai de 3 secondes, elle n'est peut-être pas correctement chargée.
- Vérifier la tension de la source d'alimentation de voiture lorsque la lampe témoin clignote en vert (toutes les 0,2 seconde) de façon continue. (UC18YML2)  
Si la tension est de 12 V ou moins, cela indique que la batterie de la voiture est affaiblie et ne peut pas être chargée.

- Si la lampe témoin ne clignote pas en rouge (toutes les secondes), même alors que le cordon du chargeur ou la fiche de connexion pour allume-cigare est branché sur l'alimentation, cela indique que le circuit de protection du chargeur est peut-être désactivé. Débrancher le cordon ou la fiche de l'alimentation, puis rétablir la connexion au bout d'une trentaine de secondes. Si cela ne provoque toujours pas le clignotement en rouge (toutes les secondes) de la lampe témoin, apporter le chargeur dans un service après-vente HiKOKI agréé.

**INSTALLATION ET FONCTIONNEMENT**

Action	Figure	Page
Retrait et insertion de la batterie	2	213
Charge	3	213
Fonctionnement du commutateur	4	214
Témoin lumineux de puissance batterie résiduelle	5	214
Réglage de la vitesse de fonctionnement*1	6	214
Montage de la lame	7	214
Démontage de la lame*2	8	214
Comment utiliser le crochet*3	9	215
Sélectionnez une lame de scie de la longueur adéquate	10	215
Fixer une pièce fermement	11	215
Réglage de la base	12	215
Coupe en plongée (pour le bois)	13	215
Sélection des accessoires	—	217



## CHOIX DE LA LAME

Pour obtenir une efficacité maximale et les meilleurs résultats, il est très important de choisir la lame qui convient au type et à l'épaisseur du matériau à couper. Le numéro de la lame est gravé à proximité de la partie de montage de chaque lame. Sélectionnez les lames appropriées en vous référant au **Tableau 4-5**.

**Tableau 4: Lames HSC**

No. de lame	Utilisations	Épaisseur (mm)
No. 4	Pour coupe et dégrossissage de bois	50 – 70
No. 5	Pour coupe et dégrossissage de bois	Moins de 30
No. 95	Pour la coupe de tuyaux en acier inoxydable de moins de 100 mm de diamètre	Moins de 2,5
No. 96	Pour la coupe de tuyaux en acier inoxydable de moins de 30 mm de diamètre	Moins de 2,5

**Tableau 5: Lames BI-MÉTAL**

No. de lame	Utilisations	Épaisseur (mm)
No. 101 No. 103 No. 109 No. 141(S)	Pour la coupe de tubes en acier et en acier inoxydable de moins de 60 mm de diamètre extérieur	2,5 – 6
No. 102 No. 104 No. 110 No. 142(S) No. 143(S)	Pour la coupe de tubes en acier et en acier inoxydable de moins de 100 mm de diamètre extérieur	2,5 – 6
No. 107	Pour la coupe de tubes en acier et en acier inoxydable de moins de 60 mm de diamètre extérieur	Moins de 3,5
No. 108	Pour la coupe de tubes en acier et en acier inoxydable de moins de 100 mm de diamètre extérieur	Moins de 3,5
No. 121	Pour la coupe et le dégrossissage du bois	100
No. 131	Tout usage	100
No. 132	Tout usage	100

**Tableau 6: Sélection des lames pour les autres matériaux**

Matériau à couper	Qualité du matériau	Épaisseur (mm)	No. de lame
Tôle de fer	Tôle d'acier doux	2,5 – 10	No. 101, 102, 103, 104, 109, 110, 131, 141(S), 142(S), 143(S)
		Moins de 3,5	No. 107, 108
Métaux non ferreux	Aluminium, laiton et cuivre	5 – 20	No. 101, 102, 103, 104, 109, 110, 131, 132, 141(S), 142(S), 143(S)
		Moins de 5	No. 107, 108
Résine synthétique phénol,	Résine au mélanine, résine, etc.	10 – 50	No. 101, 102, 103, 104, 131, 132, 141(S), 142(S), 143(S)
		5 – 30	No. 107, 108, 109, 110
	Chlorure de vinyle, Résine acrylique, etc.	10 – 60	No. 101, 102, 103, 104, 131, 132, 141(S), 142(S), 143(S)
		5 – 30	No. 107, 108, 109, 110

## ENTRETIEN ET VÉRIFICATION

### ATTENTION

Assurez-vous d'avoir mis hors tension le commutateur et retirez la batterie avant d'effectuer l'entretien et le contrôle.

#### 1. Contrôle de la lame

L'utilisation continue d'une lame émoussée ou endommagée pourrait réduire l'efficacité de coupe et provoquer une surcharge du moteur. Remplacer la lame par une nouvelle dès que des traces d'abrasion apparaissent.

#### 2. Vérification des vis de fixation

Vérifier régulièrement toutes les vis de fixation et s'assurer qu'elles sont bien serrées. S'il advient qu'une vis se desserre, la resserrer immédiatement. Le fait de négliger ce point pourrait entraîner de graves dangers.

#### 3. Entretien du moteur

Le bobinage de l'ensemble moteur est le « cœur » même de l'outil électrique. Veiller soigneusement à ce que ce bobinage ne soit pas endommagé et/ou mouillé par de l'huile ou de l'eau.

#### 4. Nettoyage de l'extérieur

Quand l'outil électrique est sale, l'essuyer avec un chiffon sec et doux ou un chiffon imbibé d'eau savonneuse. Ne pas utiliser de solvant au chlore, d'essence ou de diluant, car ils font fondre les matières plastiques.

#### 5. Rangement

Ranger l'outil électrique dans un endroit où la température est inférieure à 40 °C et hors de portée des enfants.

# Français

## REMARQUE

Stockage des batteries au lithium-ion.

S'assurer que les batteries au lithium-ion ont été entièrement chargées avant de les stocker.

Le stockage prolongé (3 mois ou plus) de batteries faiblement chargées peut entraîner une détérioration des performances, réduisant considérablement la durée d'autonomie des batteries alors incapables de tenir une charge.

Il est cependant possible de recouvrer la capacité d'autonomie d'une batterie considérablement endommagée en alternant deux à cinq fois charge et utilisation.

Si la durée d'autonomie de la batterie reste extrêmement courte malgré les charges et utilisations consécutives, considérer la batterie en fin de vie et s'en procurer une neuve.

## ATTENTION

Lors de l'utilisation et de l'entretien d'un outil électrique, respecter les règlements et les normes de sécurité en vigueur dans le pays en question.

### Avis important sur les batteries pour outils électriques sans fil HiKOKI

Toujours utiliser une de nos batteries originales spécifiées. Nous ne saurions garantir la sécurité et la performance de notre outil électrique sans fil s'il est utilisé avec une batterie autre que celle que nous avons spécifiée, ou encore si la batterie est démontée et modifiée (par exemple, le démontage et remplacement des cellules ou autres composants internes).

## GARANTIE

Nous garantissons que l'ensemble des outils électriques HiKOKI sont conformes aux réglementations spécifiques statutaires/nationales. Cette garantie ne couvre pas les défauts ni les dommages inhérents à une mauvaise utilisation, une utilisation abusive ou l'usure et les dommages normaux. En cas de réclamation, veuillez envoyer l'outil électrique, en l'état, accompagné du CERTIFICAT DE GARANTIE qui se trouve à la fin du mode d'emploi, dans un service après-vente HiKOKI agréé.

## Au sujet du bruit et des vibrations

Les valeurs mesurées ont été déterminées en fonction de la norme EN62841 et déclarées conformes à ISO 4871.

Niveau de puissance sonore pondérée A : 93 dB (A)

Niveau de pression acoustique pondérée A : 82 dB (A)

Incertitude K : 5 dB (A).

Porter des protections anti-bruit.

Valeurs totales des vibrations (somme vectorielle triaxiale) déterminées conformément à EN62841.

Coupe de planches :

Valeur d'émission de vibration  $a_{h, B} = 24,0 \text{ m/s}^2$

Incertitude K = 7,4  $\text{m/s}^2$

Coupe de poutres en bois :

Valeur d'émission de vibration  $a_{h, WB} = 31,5 \text{ m/s}^2$

Incertitude K = 1,7  $\text{m/s}^2$

La valeur totale des vibrations a été mesurée par une méthode d'essai standard et peut être utilisée pour comparer un outil à un autre.

Elle peut également être utilisée pour une évaluation préliminaire du niveau d'exposition.

### AVERTISSEMENT

- La valeur d'émission de vibrations en fonctionnement de l'outil électrique peut être différente de la valeur totale déclarée, en fonction des utilisations de l'outil.
- Identifier les mesures de protection de l'utilisateur fondées sur une estimation de l'exposition en conditions d'utilisation (tenant compte de tous les aspects du cycle d'utilisation, tels que les moments où l'outil est mis hors tension ou lorsqu'il tourne à vide en plus des temps de déclenchements).

## REMARQUE

Par suite du programme permanent de recherche et de développement HiKOKI, ces spécifications peuvent faire l'objet de modifications sans avis préalable.

## AVVERTIMENTI GENERALI DI SICUREZZA SUGLI UTENSILI ELETTRICI

### ⚠ AVVERTENZA

Leggere tutti gli avvertimenti di sicurezza, le istruzioni e le specifiche in dotazione con il presente utensile elettrico.

La mancata osservanza di tutte le istruzioni elencate di seguito può provocare scosse elettriche, incendio e/o lesioni gravi.

Salvare tutti gli avvertimenti e le istruzioni per riferimenti futuri.

Il termine "elettroutensili" riportato nelle avvertenze si riferisce agli elettroutensili azionati con alimentazione di rete (via cavi) o a batterie (senza cavi).

#### 1) Sicurezza dell'area operativa

- Mantenere l'area operativa pulita e ordinata.  
*Aree operative sporche o disordinate possono favorire gli infortuni.*
- Non utilizzare gli elettroutensili in atmosfere esplosive, ad es. in presenza di liquidi, gas o polveri infiammabili.  
*Gli elettroutensili generano delle scintille che potrebbero accendere la polvere o i fumi.*
- Tenere lontani bambini e astanti durante l'utilizzo degli elettroutensili.  
*Qualsiasi distrazione può essere causa di perdita di controllo.*

#### 2) Sicurezza elettrica

- Le spine degli elettroutensili devono essere idonee alle prese disponibili. Non modificare mai le prese. Con gli elettroutensili a massa (messi a terra), non utilizzare alcun adattatore.  
*L'utilizzo di spine intatte e corrispondenti alle prese disponibili ridurrà il rischio di scosse elettriche.*
- Evitare qualsiasi contatto con le superfici a massa o a terra, quali tubi, radiatori, fornelli e frigoriferi.  
*In caso di messa a terra o massa del corpo, sussiste un maggior rischio di scosse elettriche.*
- Non esporre gli elettroutensili alla pioggia o all'umidità.  
*La penetrazione di acqua negli elettroutensili aumenterà il rischio di scosse elettriche.*
- Non tirare il cavo. Non utilizzarlo per il trasporto, o per tirare o scollegare l'elettroutensile. Tenere il cavo lontano da fonti di calore, oli, bordi appuntiti o parti in movimento.  
*Cavi danneggiati o attorcigliati possono aumentare il rischio di scosse elettriche.*
- Durante l'uso degli elettroutensili all'esterno, utilizzare una prolunga idonea per usi esterni.  
*L'utilizzo di cavi per esterno riduce il rischio di scosse elettriche.*
- Se è impossibile evitare l'impiego di un elettroutensile in un luogo umido, utilizzare l'alimentazione protetta da un dispositivo a corrente residua (RCD).  
*L'uso di un RCD riduce il rischio di scosse elettriche.*

#### 3) Sicurezza personale

- Durante l'uso degli elettroutensili, state all'erta, verificate ciò che state eseguendo e adottate sempre il buon senso.  
Non utilizzate gli elettroutensili qualora siate stanchi, sotto l'influenza di farmaci, alcol o cure mediche.  
*Anche un attimo di disattenzione durante l'uso degli elettroutensili potrebbe essere causa di gravi lesioni personali.*

- Indossate l'attrezzatura di protezione personale. Indossate sempre le protezioni oculari.  
*L'attrezzatura protettiva, quali maschera facciale, calzature di sicurezza antiscivolo, caschi o protezioni uditive, utilizzata nelle condizioni appropriate, ridurrà il rischio di lesioni personali.*
  - Impedite le accensioni involontarie. Prima del collegamento a una sorgente di alimentazione e/o pacco batteria e prima di raccogliere o trasportare l'utensile, verificate che l'interruttore sia posizionato su OFF.  
*Il trasporto degli elettroutensili tenendo le dita sull'interruttore o l'attivazione elettrica degli utensili che hanno l'interruttore su ON, implica il rischio di incidenti.*
  - Prima di attivare l'elettroutensile, rimuovete qualsiasi chiave di regolazione.  
*Lasciando la chiave in un componente in rotazione dell'elettroutensile, sussiste il rischio di lesioni personali.*
  - Mantenersi in equilibrio. Mantenersi sempre su due piedi, in equilibrio stabile.  
*Ciò consente di controllare al meglio l'elettroutensile in caso di situazioni impreviste.*
  - Vestirsi in modo adeguato. Non indossare abiti larghi o gioielli. Tenere i capelli e gli abiti lontani dalle parti in movimento.  
*Abiti allentati, gioielli e capelli lunghi potrebbero impigliarsi nelle parti in movimento.*
  - In caso di dispositivi provvisti di collegamento ad apparecchiature di rimozione e raccolta polveri, verificare che queste siano collegate e utilizzate in modo adeguato.  
*L'utilizzo della raccolta della polvere può ridurre i rischi connessi alle polveri.*
  - Non lasciare che la familiarità acquisita con l'uso frequente di strumenti consenta di diventare troppo sicuri di sé e ignorare i principi di sicurezza dello strumento.  
*Un'azione disattenta può causare gravi lesioni in una frazione di secondo.*
- #### 4) Utilizzo e manutenzione degli elettroutensili
- Non utilizzare elettroutensili non idonei. Utilizzare l'elettroutensile idoneo alla propria applicazione.  
*Utilizzando l'elettroutensile corretto, si garantirà un'esecuzione migliore e più sicura del lavoro, alla velocità di progetto.*
  - Non utilizzare l'elettroutensile qualora non sia possibile accenderlo/spegnere tramite l'interruttore.  
*È pericoloso utilizzare elettroutensili che non possano essere azionati dall'interruttore. Provvedere alla relativa riparazione.*
  - Prima di effettuare qualsiasi regolazione, sostituire gli accessori o riporre gli utensili elettrici, scollegare la spina dalla presa elettrica e/o rimuovere il pacco batteria, se staccabile, dall'utensile elettrico.  
*Queste misure di sicurezza preventive riducono il rischio di avvio involontario dell'elettroutensile.*
  - Depositare gli elettroutensili non utilizzati lontano dalla portata dei bambini ed evitare che persone non esperte di elettroutensili o non a conoscenza di quanto riportato sulle presenti istruzioni azionino l'elettroutensile.  
*È pericoloso consentire che utenti non esperti utilizzino gli elettroutensili.*

- e) **Manutenzione di utensili elettrici e accessori.** Verificare che non vi siano componenti in movimento disallineati o bloccati, componenti rotti o altre condizioni che potrebbero influenzare negativamente il funzionamento dell'utensile elettrico. In caso di guasti, provvedere alla riparazione dell'elettrooutensile prima di riutilizzarlo.  
*Molti incidenti sono causati da una scarsa manutenzione.*
- f) **Mantenere gli strumenti di taglio affilati e puliti.** Gli strumenti di taglio in condizioni di manutenzione adeguata, con bordi affilati, sono meno soggetti al bloccaggio e sono più facilmente controllabili.
- g) **Utilizzare l'elettrooutensile, gli accessori, le punte, ecc. in conformità a quanto riportato nelle presenti istruzioni, tenendo in debita considerazione le condizioni operative e il tipo di lavoro da eseguire.**  
*L'uso dell'utensile elettrico per operazioni diverse da quelle previste potrebbe causare una situazione pericolosa.*
- h) **Tenere le maniglie e le superfici di presa asciutte, pulite e libere da olio e grasso.** Maniglie e superfici di presa scivolose non consentono una movimentazione e un controllo sicuri dell'utensile in situazioni impreviste.
- 5) **Utilizzo e cura dell'utensile batteria**
- a) **Ricaricare solo con il caricatore specificato dal produttore.**  
*Un caricatore adatto per un tipo di gruppo batteria può creare un rischio di incendio quando viene utilizzato con un altro gruppo batteria.*
- b) **Usare utensili elettrici con gruppi batteria specificatamente designati.**  
*L'utilizzo di qualsiasi altro gruppo batteria può creare un rischio di lesioni e incendi.*
- c) **Quando il gruppo batteria non viene utilizzato, tenerlo lontano da altri oggetti metallici come graffette, monete, chiavi, chiodi, viti, o altri piccoli oggetti metallici che possono creare una connessione da un terminale a un altro.**  
*Cortocircuitare i terminali della batteria insieme può causare ustioni o incendi.*
- d) **In condizioni abusive, del liquido può fuoriuscire dalla batteria; evitare il contatto. Se il contatto si verifica accidentalmente, sciacquare con acqua. Se il liquido entra a contatto con gli occhi, richiedere assistenza medica.**  
*Il liquido che fuoriesce dalla batteria può causare irritazioni o ustioni.*
- e) **Non utilizzare un pacco batteria o un utensile danneggiato o modificato.**  
*Le batterie danneggiate o modificate potrebbero presentare comportamenti imprevedibili, con la conseguenza di incendi, esplosioni o rischio di lesioni.*
- f) **Non esporre un pacco batteria o un utensile a fiamme o temperatura eccessiva.**  
*L'esposizione a fiamme o temperatura oltre i 130 °C potrebbe causare un'esplosione.*
- g) **Seguire tutte le istruzioni per la ricarica e non caricare il pacco batteria o l'utensile al di fuori dell'intervallo di temperatura specificato nelle istruzioni.**  
*La ricarica scorretta o a temperature al di fuori dell'intervallo specificato potrebbe danneggiare la batteria e aumentare il rischio di incendi.*
- 6) **Assistenza**
- a) **Affidate le riparazioni dell'elettrooutensile a persone qualificate che utilizzino solamente parti di ricambio identiche.**  
*Ciò garantirà il mantenimento della sicurezza dell'elettrooutensile.*
- b) **Non eseguire mai assistenza sui pacchi batteria danneggiati.**  
*L'assistenza dei pacchi batteria deve essere eseguita solo dal produttore o da personale di assistenza autorizzato.*

## PRECAUZIONI

**Tenere lontano dalla portata di bambini e invalidi. Quando non utilizzati, gli strumenti dovranno essere depositi lontano dalla portata di bambini e invalidi.**

## AVVERTIMENTI DI SICUREZZA SUL SEGNETTO ALTERNATIVO FRONTALE A BATTERIA

1. **Afferrare l'utensile dalle superfici isolate quando si eseguono operazioni in cui l'attrezzo di taglio potrebbe venire a contatto con fili elettrici nascosti.** Il contatto dell'accessorio da taglio con un filo in tensione potrebbe mettere in tensione le parti metalliche esposte dell'utensile e dare una scossa elettrica all'operatore.
2. **Utilizzare morsetti o un altro modo pratico per fissare e sostenere il pezzo da lavorare su una piattaforma stabile.** Reggere il pezzo da lavorare con la mano o contro il corpo lo rende instabile e potrebbe provocare la perdita di controllo.

## PRECAUZIONI DI SICUREZZA AGGIUNTIVE

1. Preparazione e controllo dell'ambiente di lavoro. Controllate che il vostro ambiente di lavoro corrisponda alle caratteristiche esposte nella sezione riguardante le precauzioni da prendersi.
2. Non permettere che sostanze estranee entrino nel foro di collegamento della batteria ricaricabile.
3. Non smontare mai la batteria ricaricabile e il caricatore.
4. Non provocare mai dei corto-circuiti alla batteria ricaricabile. Il fenomeno provoca surriscaldamento e una notevole corrente elettrica. Può quindi causare ustioni o danni alla batteria.
5. Non gettare la batteria nel fuoco. Può esplodere.
6. Non appena la vita della batteria dopo le operazioni di ricarica diventa troppo breve per fini pratici, portare la batteria al negozio dove è stata acquistata. Non gettarla mai via.
7. Non inserire alcun oggetto nelle fessure di ventilazione del caricatore. L'inserimento di oggetti metallici o infiammabili nelle fessure di ventilazione può causare facilmente delle scosse elettriche o danneggiare il caricatore.
8. Lorsque l'appareil fonctionne longtemps sans interruption, il risque de surchauffer, entraînant des dommages du moteur et de l'interrupteur. En conséquence, chaque fois que le boîtier devient chaud, arrêter la scie pendant quelque temps.
9. Se la macchina viene utilizzata in modo continuo a bassa velocità, viene applicato un carico extra al motore, cosa che può provocare il grippaggio del motore. Azionare sempre l'utensile elettrico in modo che la lama non rimanga bloccata dal materiale durante la lavorazione. Regolare sempre la velocità della lama per permettere un taglio scorrevole.



10. Tenere sempre saldamente l'impugnatura sul corpo e il coperchio anteriore dell'elettrotensile come illustrato in **Fig. 14**. Diversamente la forza di controtorazione può causare un lavoro impreciso e persino pericoloso.
11. Montaggio e smontaggio della lama
- Tirare due o tre volte il retro della lama sega con la mano per controllare che sia montata saldamente. Quando si tira la lama, si capisce che è montata correttamente se emette uno scatto e la leva si muove leggermente. (**Fig. 7**)
  - Quando si tira la lama della sega, fare bene attenzione a tirarla dal retro. Se tirano altre parti della lama saranno causate ferite.
  - Non toccare mai la lama della sega subito dopo l'uso. Il metallo è caldo e può facilmente ustionare la pelle.
  - Se la parte rotta della lama è nascosta all'interno della piccola fessura, agganciare la parte rotta con la punta di un'altra lama sega e tirarla fuori. (**Fig. 8**)
  - Dopo l'uso, soffiare via segatura, terra, sabbia, umidità, ecc. con aria o spazzolarli via con una spazzola ecc. per assicurare che l'attacco lama possa funzionare bene.
  - Non usare alcuna lama sega in un foro lama usurato. Altrimenti la lama sega può staccarsi, causando lesioni alle persone.
12. Controllate che la batteria sia solidamente installata. Se dovesse essere montata male, potrebbe fuoriuscire e causare incidenti.
13. Ne pas immobiliser le verrou d'interrupteur avec un moyen mécanique. Inoltre, tenere il dito lontano dall'interruttore di attivazione quando l'utensile viene portato in giro. Sinon, l'interrupteur du corps principal risque de s'enclencher (MARCHE) inopinément et de provoquer des accidents.
14. Fare attenzione a che segatura, terra, umidità, ecc. non penetrino all'interno della macchina attraverso la sezione stantuffo durante il funzionamento. Se segatura o simili si accumulano nella sezione stantuffo, pulire sempre prima dell'uso.
15. Non rimuovere il coperchio anteriore perché ciò causerà lesioni. Assicurarsi di tenere il corpo da sopra il coperchio anteriore.
16. Durante l'uso, premere la base saldamente contro il pezzo.
17. Selezionare una lama sega della lunghezza più appropriata. Idealmente, la lunghezza della lama sega dopo la sottrazione della distanza della corsa deve essere superiore allo spessore del materiale. Se si taglia un tubo grande, un pezzo di legno grosso, ecc. che eccede la capacità di taglio di una lama, esiste il rischio che la lama venga in contatto con la parete interna del tubo, legno, ecc. causando danni. (**Fig. 10**)
18. Non applicare mai una forza irragionevole alla lama della sega durante il taglio. Tali azioni possono facilmente rompere la lama.
19. Il motore può a volte bloccarsi, a seconda della combinazione di materiale da tagliare e lama. Quando il motore si blocca, spegnere immediatamente.
20. Utilizzare morsetti o un altro modo pratico per fissare e sostenere il pezzo da lavorare su una piattaforma stabile. (**Fig. 11**)  
Reggere il pezzo da lavorare con la mano o contro il corpo non è sicuro e potrebbe provocare la perdita di controllo.
21. Quando si tagliano materiali metallici, utilizzare un apposito liquido di taglio (olio per mandrino, acqua e sapone, ecc.) per prolungare la durata della lama.
22. Rallentare la velocità di avanzamento quando si taglia il materiale in piccoli archi circolari. Un avanzamento eccessivamente veloce può rompere la lama.
23. Taglio in profondità
- Evitare il taglio a stantuffo per materiali metallici. Questo può facilmente danneggiare la lama.
  - Non tirare mai il grilletto mentre la punta della lama sega è premuta contro il materiale. Altrimenti la lama può essere facilmente danneggiata quando collide con il materiale.
  - Fare la massima attenzione a tagliare lentamente tratteneo saldamente il corpo. Se si applica una forza irragionevole alla lama della sega durante l'operazione di taglio, la lama può facilmente essere danneggiata.
24. Laisser l'éclairage allumé uniquement pendant les opérations de coupe. S'il est allumé dans tous les autres cas, l'interrupteur du corps principal risque de s'enclencher (MARCHE) inopinément et de provoquer des accidents.
25. Non esporre gli occhi alla luce in modo diretto. Se gli occhi vengono esposti continuamente alla luce, potrebbero verificarsi fastidi alla vista.
26. Non toccare mai le parti in movimento. Non mettere mai le mani, le dita o altre parti del corpo vicino alle parti in movimento dell'utensile.
27. Non mettere mai in funzione senza tutte le protezioni in posizione. Non azionare mai questo utensile senza che tutte le protezioni o le funzioni di sicurezza siano in posizione e in buone condizioni di funzionamento. Se la manutenzione o l'assistenza richiede la rimozione di una protezione o una funzione di sicurezza, assicurarsi di riposizionare la protezione o la funzione di sicurezza prima di riprendere il funzionamento dell'utensile.
28. Non lasciare MAI l'utensile in funzione incustodito. Spegnerne l'alimentazione. Non lasciare l'utensile finché non si arresta completamente.
29. L'utensile elettrico è dotato di un circuito di protezione della temperatura per proteggere il motore. Il lavoro continuo potrebbe causare l'aumento della temperatura dell'unità, attivando così il circuito di protezione della temperatura e arrestando automaticamente il funzionamento. In tal caso, lasciare che l'utensile elettrico si raffreddi prima di riutilizzarlo.
30. Non sottoporre il quadro interruttori a forti urti né romperlo. Ciò potrebbe causare problemi.
31. Non utilizzare il prodotto se l'utensile o i morsetti della batteria (montaggio batteria) sono deformati. Installare la batteria potrebbe causare un corto circuito con conseguenti emissioni di fumo o accensione.
32. Conservare i terminali dell'utensile (montaggio della batteria) liberi da detriti e polvere.
- Prima dell'uso, assicurarsi che detriti e polvere non si siano accumulati nell'area dei terminali.
  - Durante l'uso, cercare di evitare che detriti o polvere provenienti dall'utensile cadano sulla batteria.
  - Quando si interrompe il funzionamento o dopo l'uso, non lasciare l'utensile in un'area in cui potrebbe essere esposto alla caduta di detriti o polvere. Farlo potrebbe causare un corto circuito con conseguenti emissioni di fumo o accensione.

## PRECAUZIONI SULLA BATTERIA AGLI IONI DI LITIO

Per estendere la durata, la batteria agli ioni di litio è munita di una funzione di protezione per arrestarne l'uscita. Nei casi da 1 a 3 descritti di seguito, durante l'utilizzo del prodotto, anche se state premendo l'interruttore, il motore potrebbe arrestarsi. Ciò non indica un malfunzionamento ma è il risultato della funzione di protezione.

## Italiano

1. Quando la rimanente alimentazione della batteria si esaurisce, il motore si arresta.  
In tal caso, ricaricarla immediatamente.
2. Se l'utensile è sovraccarico, il motore potrebbe arrestarsi. In tal caso, rilasciare l'interruttore dell'utensile ed eliminare le cause del sovraccarico. Dopo ciò, sarà possibile riutilizzarlo.
3. Se la batteria si surriscalda in lavori di sovraccarico, l'alimentazione della batteria potrebbe arrestarsi.  
In tal caso, interrompere l'uso della batteria e lasciarla raffreddare. Dopo ciò, sarà possibile riutilizzarlo.

Inoltre, si prega di prestare attenzione al seguente avvertimento e cautela.

### ATTENZIONE

Per prevenire qualsiasi perdita delle batterie, generazione di calore, emissione di fumi, esplosione e accensione, assicurarsi di prestare attenzione alle seguenti precauzioni.

1. Assicurarsi che la polvere e i detriti non si accumulino sulla batteria.
  - Durante la lavorazione, assicurarsi che la polvere e i detriti non si depositino sulla batteria.
  - Assicurarsi che qualsiasi polvere e detriti che si depositano sull'utensile elettrico durante la lavorazione non si accumulino sulla batteria.
  - Non conservare una batteria inutilizzata in un luogo esposto a polvere e detriti.
  - Prima di ritirare una batteria, rimuovere la polvere e i detriti che si sono depositati su di essa e non conservarla insieme a parti metalliche (viti, chiodi, ecc.).
2. Non forare la batteria con un oggetto appuntito come un chiodo, non colpire con un martello, calpestare, lanciare o sottoporre la batterie a violenti urti fisici.
3. Non usare batterie apparentemente danneggiate o deformate.
4. Non usare batterie con la polarità invertita.
5. Non collegare direttamente a prese elettriche o prese per caricabatteria da auto.
6. Non usare la batteria per uno scopo diverso da quelli specificati.
7. Se la ricarica della batteria non si completa anche quando è passato un tempo di ricarica specificato, interrompere immediatamente la ricarica.
8. Non mettere o sottoporre la batteria a temperature elevate o ad alta pressione come in un forno microonde, essiccatore o contenitore ad alta pressione.
9. Tenere immediatamente lontano dal fuoco quando si rilevano perdite o maleodore.
10. Non usare in un luogo dove viene generata forte elettricità statica.
11. Se si verifica la perdita delle batterie, maleodore, generazione di calore, scolorimento o deformazione, o se appaiono anomalie di qualsiasi natura durante l'uso, la ricarica o la conservazione, rimuoverla immediatamente dall'apparecchio o carica batteria, e interrompere l'uso.
12. Non immergere la batteria né consentire ad alcun liquido di penetrare all'interno. La penetrazione di liquidi conduttivi, per esempio acqua, può causare danni e quindi provocare incendi o esplosioni. Conservare la batteria in un luogo fresco e asciutto, lontano da materiali infiammabili e combustibili. Le atmosfere di gas corrosivi devono essere evitate.

### ATTENZIONE

1. Se il liquido che fuoriesce dalla batteria entra negli occhi, non sfregare gli occhi e lavarli bene con acqua fresca e pulita come acqua di rubinetto e contattare immediatamente un medico.  
Se non viene trattato, il liquido può causare problemi agli occhi.
2. Se il liquido fuoriesce sulla pelle o gli abiti, lavare bene con acqua pulita come l'acqua del rubinetto immediatamente.  
C'è una possibilità che possa causare irritazione alla pelle.

3. Se si riscontrano ruggine, maleodore, surriscaldamento, scolorimento, deformazione, e/o altre irregolarità quando si utilizza la batteria per prima volta, non usarla e restituirla al fornitore o venditore.

### ATTENZIONE

Se nel terminale della batteria a ioni di litio penetrano corpi estranei conduttivi, potrebbe verificarsi un cortocircuito della batteria con conseguente incendio. Nello stoccaggio della batteria a ioni di litio, attenersi scrupolosamente alle seguenti istruzioni.

- Non inserire corpi conduttivi, chiodi e fili (ad esempio fili di ferro o rame) nel vano di stoccaggio.
- Per impedire cortocircuiti, caricare la batteria nello strumento o applicare saldamente il coperchio della batteria per lo stoccaggio fino a nascondere la ventola.

## INFORMAZIONI SUL TRASPORTO DELLA BATTERIA AGLI IONI DI LITIO

Quando si trasporta una batteria agli ioni di litio, adottare le seguenti precauzioni.

### ATTENZIONE

Avvisare l'azienda di trasporti che il pacchetto contiene una batteria agli ioni di litio, informare l'azienda della sua potenza di uscita e seguire le istruzioni della società di trasporti quando si organizza il trasporto.

- Le batterie agli ioni di litio che superano la potenza di uscita di 100 Wh sono classificate come merci pericolose e necessitano di procedure speciali.
- Per il trasporto all'estero, è necessario rispettare le leggi internazionali e le norme e i regolamenti previsti nel Paese di destinazione.

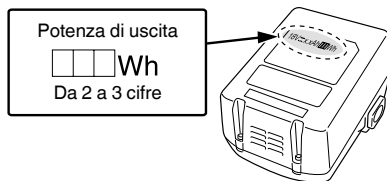

## NOMI DEI COMPONENTI (Fig. 1 – Fig. 15)

①	Maniglia
②	Interruttore di attivazione
③	Pulsante di sblocco
④	Alloggiamento
⑤	Coperchio anteriore
⑥	Leva
⑦	Lama
⑧	Base
⑨	Luce LED
⑩	Leva base
⑪	Batteria
⑫	Foro della lama
⑬	Fessura dello stantuffo
⑭	Un'altra lama
⑮	Corsa
⑯	Gancio

## SIMBOLI

### ATTENZIONE

Di seguito mostriamo i simboli usati per la macchina. Assicurarsi di comprenderne il significato prima dell'uso.

	CR18DBL: Seghetto alternativo frontale a batteria
	Per ridurre il rischio di lesioni, l'utente deve leggere il manuale delle istruzioni.
	Solo per Paesi UE Non gettare le apparecchiature elettriche tra i rifiuti domestici! Secondo la Direttiva Europea 2012/19/UE sui rifiuti di apparecchiature elettriche ed elettroniche e la sua attuazione in conformità alle norme nazionali, le apparecchiature elettriche esauste devono essere raccolte separatamente, al fine di essere reimpiegate in modo eco-compatibile.
	Corrente continua
	Peso (Secondo la Procedura EPTA 01/2014)
	Accensione
	Spegnimento
	Scollegare la batteria
	Bloccare
	Sbloccare
	Interruttore indicatore carica residua della batteria
	La carica della batteria restante è quasi vuota. Ricaricare la batteria il prima possibile.
	La carica della batteria restante è a metà.
	La carica della batteria restante è sufficiente.
	Interruttore di selezione modalità
	Spia indicatore modalità
	Modalità bassa
	Modalità media
	Modalità alta
	Modalità auto
	Avvertenza
	Azione non consentita

## ACCESSORI STANDARD

In aggiunta all'unità principale (1 unità), la confezione contiene gli accessori elencati a pagina 212.

Gli accessori standard possono essere cambiati senza preavviso.

## APPLICAZIONI

- Taglio di tubi in metallo e in acciaio inox.
- Taglio di vari tipi di legno.
- Taglio di piastre di acciaio tenero, di alluminio e di rame.
- Taglio di resine sintetiche, ad esempio resine fenoliche e cloruro di vinile.

## CARATTERISTICHE

Modello	CR18DBL	
Voltaggio	18 V	
Velocità senza carico	0 – 2500 min <sup>-1</sup>	
Corsa	32 mm	
Capacità	Tubo in acciaio tenero	Diametro esterno 130 mm
	Tubo in cloruro di vinile	Diametro esterno 130 mm
	Legno	120 mm
	Piastra in acciaio tenero	19 mm
Peso*	3,1 – 3,7 kg	

\* Secondo la Procedura EPTA 01/2014  
A seconda della batteria collegata. Il peso più elevato viene misurato con BSL36B18 (venduta separatamente).

### NOTA

A causa del continuo programma di ricerche e sviluppo della HiKOKI, le caratteristiche riportate in questo foglio sono soggette cambiamenti senza preventiva comunicazione.

## RICARICA

Prima di utilizzare l'utensile elettrico, caricare la batteria nel seguente modo.

### 1. Collegamento all'alimentazione elettrica. (Fig. 3)

Quando si carica la batteria dalla presa di corrente AC

- Collegare il cavo di alimentazione del caricatore a una presa CA.

Quando si collega la spina del caricatore ad una presa a muro, la spia pilota lampeggia in rosso (A intervalli di 1 secondo).

### ATTENZIONE

Non usate il cavo elettrico se danneggiato. Fatelo riparare immediatamente.

Quando si carica la batteria dalla presa di corrente DC 12V dell'automobile (UC18YML2)

- Fissate il caricatore in posizione nell'autovettura. Utilizzate la cinghietta in dotazione con il caricatore e fissatelo in posizione per impedire che si sposti inavvertitamente. (Vedere Fig. 15)

### ATTENZIONE

Non posizionare il caricatore o la batteria sotto il sedile del conducente. Fissate il caricatore in posizione per impedire che si sposti inavvertitamente siccome si potrebbe provocare un incidente.

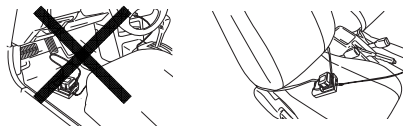

Fig. 15

- Inserite la spina di collegamento dell'accendisigarette nella presa dell'accendisigarette.

Se la spina è allentata ed esce dalla presa dell'accendisigarette, riparate la presa. Se la presa è difettosa, si consiglia di contattare il vostro rivenditore di autovetture locale. L'uso prolungato della presa potrebbe provocare un incidente a causa del surriscaldamento.

**2. Inserire la batteria nel caricatore. (Fig. 3)**

Inserire saldamente la batteria nel caricatore.

**3. Carica**

Quando si inserisce una batteria nel caricatore, la carica inizia e la spia si illumina stabilmente in rosso.

Quando la batteria è completamente carica, la spia lampeggia in rosso. (A intervalli di un secondo) (Vedere la **Tabella 1**)

- Indicazioni della spia

Le indicazioni della spia sono come indicato nella **Tabella 1**, a seconda delle condizioni del caricabatterie o della batteria ricaricabile.

**Tabella 1**

		Indicazioni della spia		
La spia si illumina o lampeggia.	Prima della carica	Lampeggia (rosso)	Si illumina per 0,5 secondi. Non si illumina per 0,5 secondi. (Spento per 0,5 secondi)	
	Durante la carica	Si illumina (rosso)	Si illumina stabilmente	
	Carica completa	Lampeggia (rosso)	Si illumina per 0,5 secondi. Non si illumina per 0,5 secondi. (Spento per 0,5 secondi)	
	Carica impossibile	Lampeggia (rosso)	Si illumina per 0,1 secondi. Non si illumina per 0,1 secondi. (Spento per 0,1 secondi)	Malfunzionamento della batteria o del caricatore
	Standby di surriscaldamento	Si illumina (verde) (UC18YML2)	Si illumina stabilmente	Batteria surriscaldata. Impossibile ricaricare (la ricarica comincerà quando la batteria si raffredda).
		Lampeggia (rosso) (UC18YFSL)	Si illumina per 1 secondo. Non si illumina per 0,5 secondi. (Spento per 0,5 secondi)	
Impossibile caricare usando la presa di corrente dell'automobile (UC18YML2)	Lampeggia (verde)	Si illumina per 0,5 secondi. Non si illumina per 0,5 secondi. (Spento per 0,5 secondi)	Malfunzionamento della batteria o del caricatore	

**NOTA:** Quando in standby per il raffreddamento, UC18YML2/UC18YFSL raffredda la batteria surriscaldata usando un ventilatore. (Tuttavia, la ventola non funziona durante la procedura di caricamento usando la presa di corrente DC 12 V dell'automobile.)

- Temperature e tempo di ricarica della batteria.

Le temperature e il tempo di ricarica sono indicati nella **Tabella 2**.

**Tabella 2**

Batteria		Caricatore	UC18YFSL	UC18YML2 (AC/DC)*1
Voltaggio di carica		V	14,4 – 18	
Peso		kg	0,5	0,7
Temperature di carica per le batterie			0°C – 50°C	
Tempo di carica per la capacità della batteria, circa (A 20 °C)				
1,3 Ah	min.		20	20 / 50
1,5 Ah	min.		22	22 / 60
2,0 Ah	min.		30	30 / 80
2,5 Ah	min.		35	35 / 100
3,0 Ah	min.		45	45 / 120
4,0 Ah	min.		60	60 / 160
5,0 Ah	min.		75	75 / 200
Numero di pile			4 – 10	

\*1 Presa di corrente AC / Presa di corrente DC 12 V (dell'automobile)

**NOTA**

Il tempo di carica può variare a seconda della temperatura ambiente e della tensione della fonte di alimentazione.

<UC18YML2>

In modo particolare, i tempi di ricarica sono più lunghi quando si usa la presa di corrente DC 12V dell'automobile e le temperature sono elevate.

**ATTENZIONE**

Se la caricabatteria viene utilizzato di continuo, potrebbe surriscaldarsi provocando così malfunzionamenti. Una volta terminato il caricamento, attendere 15 minuti prima di ricaricare nuovamente.

**4. Scollegare il cavo di alimentazione del caricatore dalla presa o dall'accendisigarette.****5. Tenere saldamente il caricatore e estrarre la batteria.****NOTA**

Assicurarsi di estrarre la batteria dal caricatore dopo l'uso e quindi conservarla.

**ATTENZIONE**

- Se la batteria viene caricata mentre è calda perché rimasta esposta a lungo ai raggi solari o perché immediatamente dopo l'uso della batteria, la spia del caricatore si illumina di verde o si illumina per 1 secondo, non si illumina per 0,5 secondi (spenta per 0,5 secondi). In questo caso, prima lasciar raffreddare la batteria e poi eseguire l'operazione di carica.
- Quando la spia lampeggia velocemente in rosso (a intervalli di 0,2 secondi), controllare che non siano presenti oggetti estranei nel connettore della batteria del caricatore ed eventualmente rimuoverli. Se non sono presenti oggetti estranei, è probabile che la batteria o il caricatore non funzionino bene. Rivolgersi a un Centro di assistenza autorizzato.
- Poiché il micro computer incorporato impiega circa 3 secondi per confermare che la batteria caricata con il caricabatteria sia stata estratta, attendere almeno 3 secondi prima di reinserirla per continuare il caricamento. Se la batteria viene reinserita entro 3 secondi, potrebbe non venire caricata correttamente.
- Controllare la tensione della presa di corrente dell'automobile quando la spia lampeggia di colore verde (ogni 0,2 secondi) in modo continuato. (UC18YML2)  
Se la tensione è 12 V o inferiore, significa che la batteria si è indebolita e non può essere caricata.
- Se la spia non lampeggia di colore rosso (ogni secondo) anche se il caricatore è collegato alla presa di corrente o all'accendisigarette, significa che potrebbe essere attivato il circuito di protezione del caricatore.  
Rimuovere il cavo dalla presa e ricollegarlo dopo circa 30 secondi. Se dopo questa operazione la spia ancora non lampeggia di colore rosso (ogni secondo), portare il caricatore presso il centro assistenza autorizzato HiKOKI.

**MONTAGGIO E OPERAZIONE**

Azione	Figura	Pagina
Rimozione e inserimento della batteria	2	213
Carica	3	213
Funzionamento dell'interruttore	4	214
Indicatore batteria restante	5	214
Regolazione della velocità di funzionamento*1	6	214
Montaggio della lama	7	214
Smontaggio della lama*2	8	214
Come usare il gancio*3	9	215
Selezionare una lama sega della lunghezza appropriata	10	215
Fissare un pezzo saldamente	11	215
Regolazione della base	12	215
Taglio obliquo (per legno)	13	215
Selezione degli accessori	—	217

\*1 Regolazione della velocità di funzionamento

**ATTENZIONE**

Selezionare la modalità mentre l'interruttore di attivazione è rilasciato. La mancata osservanza di ciò potrebbe causare un malfunzionamento.

Una volta installata la batteria e accesa l'alimentazione, è possibile modificare le modalità a ogni pressione dell'interruttore di selezione della modalità.

- La modalità di variazione velocità consente il massimo numero di corse da commutare tra 3 livelli: velocità bassa, velocità media e velocità alta.

Con la modalità di variazione velocità, il numero massimo impostato di corse verrà mantenuto anche se c'è una variazione nel carico.

- Con la modalità automatica, il consumo di elettricità e il rumore possono essere soppressi riducendo il numero massimo di corse durante il funzionamento senza carico del motore.

La modalità automatica aumenta automaticamente il numero di giri quando il carico diventa più pesante durante il funzionamento. Quando il carico si alleggerisce, il numero di giri viene ridotto automaticamente.

**Velocità operativa**

Modalità	Stati	Velocità operativa
Modalità di trasmissione	Basso	0 – 1600 min <sup>-1</sup>
	Media	0 – 2300 min <sup>-1</sup>
	Alta	0 – 2500 min <sup>-1</sup>
Modalità auto	A	0 – 1600 min <sup>-1</sup> 2500 min <sup>-1</sup> (Quando il carico diventa più pesante)

**ATTENZIONE**

Non tagliare acciaio inossidabile nella Modalità auto.

\*2 Smontaggio della lama

**ATTENZIONE**

Non toccare mai la lama della sega subito dopo l'uso. Il metallo è caldo e può facilmente ustionare la pelle.

## Italiano

- (1) Dopo la rotazione della leva, rivolgere la lama verso il basso. La lama deve cadere fuori da sola. Se la lama non cade, estrarla a mano.

## SEGNALI DI ALLARME DELLE SPIE LED (Fig. 16)

Questo prodotto dispone di funzioni utili a proteggere l'utensile e la batteria. Quando l'interruttore viene tirato, se una delle funzioni di protezione viene attivata durante il funzionamento, la spia LED lampeggia come descritto nella **tabella 3**. Quando una delle funzioni di protezione viene attivata, rimuovere immediatamente le dita dall'interruttore e seguire le istruzioni riportate nella sezione relativa alle azioni correttive.

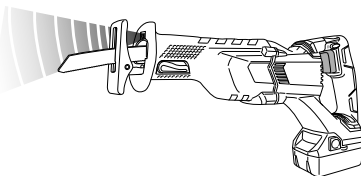

Fig. 16

### QUANDO LA LAMA SI ROMPE

Anche quando la lama della sega si rompe e rimane all'interno della piccola fessura del supporto lama, deve cadere fuori quando la leva viene ruotata e la lama è puntata verso il basso. Se la lama non riesce a fuoriuscire da sola, estrarla utilizzando le procedure descritte di seguito.

- (1) Se una parte della lama della sega rotta sporge dalla piccola fessura del supporto della lama, tirare fuori la parte sporgente ed estrarre la lama.  
 (2) Se la lama della sega rotta è nascosta all'interno della piccola fessura, agganciare la lama rotta con una punta di un'altra lama di sega ed estrarla. (Fig. 8)

### \*3 Come usare il gancio

Il gancio può essere usato per appendere momentaneamente l'unità durante l'uso (Fig. 9).

### ATTENZIONE

Il gancio non deve mai essere usato per appendere l'unità sulla propria persona.

Quando si usa il gancio, controllare che l'unità principale non scivoli e cada o sia resa instabile da vento, ecc.

Non appendere mai l'unità alla cintura o pantaloni poiché questo può causare incidenti.

Tabella 3

Funzione di protezione	Display spie LED	Azione correttiva
Protezione da sovraccarico	Attiva 0,1 secondi/disattiva 0,1 secondi ■ ■ ■ ■ ■ ■ ■ ■ ■ ■ ■ ■ ■ ■ ■ ■	Eliminare la causa del sovraccarico.
Protezione da temperatura	Attiva 0,5 secondi/disattiva 0,5 secondi ■ ■ ■ ■ ■ ■ ■ ■ ■ ■ ■ ■ ■ ■ ■ ■	Far raffreddare completamente l'utensile e la batteria.

## SCELTA DELLE LAME

Per assicurare la massima efficacia di funzionamento ed i migliori risultati, è molto importante scegliere la lama opportuna, che meglio si addice al tipo ed allo spessore del materiale da tagliare.

Il numero della lama è inciso in prossimità della porzione di montaggio di ciascuna lama. Selezionare le lame appropriate facendo riferimento alla **Tabella 4-5**.

Tabella 4: Lame HCS

N. della lama	Uso	Spessore (mm)
N. 4	Taglio e sgrossatura di legno	50 – 70
N. 5	Taglio e sgrossatura di legno	Meno di 30
N. 95	Per tagliare tubi di acciaio inossidabile di meno di 100 mm di diametro	Meno di 2,5
N. 96	Per tagliare tubi di acciaio inossidabile di meno di 30 mm di diametro	Meno di 2,5

Tabella 5: Lame BIMETALLICA

N. della lama	Uso	Spessore (mm)
N. 101 N. 103 N. 109 N. 141(S)	Per il taglio di tubi in acciaio e acciaio inossidabile dal diametro esterno inferiore a 60 mm	2,5 – 6
N. 102 N. 104 N. 110 N. 142(S) N. 143(S)	Per il taglio di tubi in acciaio e acciaio inossidabile dal diametro esterno inferiore a 100 mm	2,5 – 6
N. 107	Per il taglio di tubi in acciaio e acciaio inossidabile dal diametro esterno inferiore a 60 mm	Meno di 3,5
N. 108	Per il taglio di tubi in acciaio e acciaio inossidabile dal diametro esterno inferiore a 100 mm	Meno di 3,5
N. 121	Per il taglio e la sbozzatura di legname	100
N. 131	Per tutti gli scopi	100
N. 132	Per tutti gli scopi	100

Tabella 6: Selezione di lame per altri materiali

Materiale da tagliare	Natura del materiale	Spessore (mm)	N. della lama
Piastra di ferro	Piastra di acciaio dolce	2,5 – 10	N. 101, 102, 103, 104, 109, 110, 131, 141(S), 142(S), 143(S)
		Meno di 3,5	N. 107, 108
Materiale non ferroso	Alluminio, rame e bronzo	5 – 20	N. 101, 102, 103, 104, 109, 110, 131, 132, 141(S), 142(S), 143(S)
		Meno di 5	N. 107, 108
Resina sintetica	Resina di fenolo, resina di melamina, ecc.	10 – 50	N. 101, 102, 103, 104, 131, 132, 141(S), 142(S), 143(S)
		5 – 30	N. 107, 108, 109, 110
	Cloruro di vinile, resina acrilica, ecc.	10 – 60	N. 101, 102, 103, 104, 131, 132, 141(S), 142(S), 143(S)
		5 – 30	N. 107, 108, 109, 110

**NOTA**

Conservazione delle batterie agli ioni di litio.

Prima di riporre le batterie agli ioni di litio, assicurarsi di averle caricate completamente.

Riporre le batterie per periodi prolungati (3 mesi o più) con un basso livello di carica potrebbe provocare il deterioramento delle prestazioni o la significativa riduzione del tempo di utilizzo delle batterie, o potrebbe rendere le batterie incapaci di mantenere la carica.

Tuttavia, la significativa riduzione del tempo di utilizzo delle batterie può essere risolta caricando e utilizzando le batterie ripetutamente da due a cinque volte.

Se il tempo di utilizzo delle batterie rimane estremamente ridotto nonostante le ricariche ripetute, considerare le batterie inutilizzabili e acquistarne di nuove.

**ATTENZIONE**

Nell'uso e nella manutenzione degli utensili elettrici devono essere osservate le normative di sicurezza e i criteri prescritti in ciascun paese.

**Avviso importante sulle batterie per gli utensili elettrici a batteria HIKOKI**

Utilizzare sempre una delle nostre batterie originali. Non possiamo garantire la sicurezza e le prestazioni dell'utensile elettrico a batteria quando esso viene utilizzato con batterie diverse da quelle da noi designate, o quando la batteria viene smontata e modificata (per esempio lo smontaggio e la sostituzione di pile o altre parti interne).

**MANUTENZIONE E ISPEZIONE****ATTENZIONE**

Assicurarsi di spegnere l'interruttore e rimuovere la batteria prima di effettuare la manutenzione e l'ispezione.

**1. Controllo della lama**

L'uso continuativo di una lama logora o danneggiata comporta una riduzione dell'efficacia di taglio e può causare sovraccarico al motore. Sostituire la lama con una nuova non appena si nota un eccessivo logoramento.

**2. Ispezione delle viti di montaggio**

Ispezionare regolarmente le viti di montaggio e assicurarsi che siano ben fissate. Se una di queste dovesse essere allentata, riserrarla immediatamente. Si rischia in caso contrario di provocare incidenti pericolosi.

**3. Manutenzione del motore**

L'avvolgimento del motore è il vero e proprio "cuore" degli attrezzi elettrici. Fare attenzione a non danneggiare l'avvolgimento e/o non bagnarlo con olio o acqua.

**4. Pulizia della carcassa dell'utensile**

Se l'utensile elettrico è sporco, pulirlo con un panno morbido e asciutto o con un panno inumidito con acqua insaponata. Non usare solventi cloridrici, benzina o diluenti per benzina, in quanto potrebbero deformare la plastica.

**5. Conservazione**

Conservare l'utensile elettrico in un luogo dove la temperatura sia inferiore a 40 °C e lontano dalla portata dei bambini.

**GARANZIA**

Garantiamo gli Utensili Elettrici HIKOKI in conformità alle specifiche normative imposte dalla legge e dai paesi. Questa garanzia non copre difetti o danni dovuti a uso erraneo, abuso o normale usura. In caso di lamentele, si prega di inviare l'Utensile Elettrico, non smontato, insieme al CERTIFICATO DI GARANZIA che si trova al termine di queste Istruzioni per l'uso, ad un Centro di Assistenza Autorizzato HIKOKI.

**Informazioni riguardanti i rumori trasmessi dall'aria e le vibrazioni**

I valori misurati sono stati determinati in conformità a EN62841 e descritti in conformità alla normativa ISO 4871.

Livello misurato di potenza sonora pesato A: 93 dB (A)

Livello misurato di pressione sonora pesato A: 82 dB (A)

Incertezza K: 5 dB (A).

Indossare i dispositivi di protezione acustica.

Valori totali di vibrazione (somma vettori triass.) determinati secondo la norma EN62841.

Taglio di assi:

Valore di emissione vibrazione **a<sub>h</sub>**, **B** = 24,0 m/s<sup>2</sup>

Incertezza K = 7,4 m/s<sup>2</sup>

Taglio di travi in legno:

Valore di emissione vibrazione **a<sub>h</sub>**, **WB** = 31,5 m/s<sup>2</sup>

Incertezza K = 1,7 m/s<sup>2</sup>

## Italiano

Il valore totale di emissione vibrazioni dichiarato è stato misurato in base al metodo di test standard e può essere utilizzato per confrontare un utensile con un altro.

Può essere inoltre utilizzato per la stima preliminare dell'esposizione.

### **ATTENZIONE**

- Il valore di emissione vibrazioni durante l'uso effettivo dell'utensile può essere diverso dal valore totale dichiarato in base alle modalità di utilizzo dell'utensile stesso.
- Identificare le misure di sicurezza per la protezione dell'operatore basate su stima dell'esposizione nelle effettive condizioni di utilizzo (prendendo in considerazione tutte le parti del ciclo di funzionamento come i tempi in cui l'utensile resta spento e quando funziona senza essere utilizzato in aggiunta al tempo di avvio).

---

### **NOTA**

A causa del continuo programma di ricerche e sviluppo della HiKOKI, le caratteristiche riportate in questo foglio sono soggette cambiamenti senza preventiva comunicazione.

---



## ALGEMENE VEILIGHEIDSWAARSCHUWINGEN VOOR ELEKTRISCH GEREEDSCHAP

### ⚠ WAARSCHUWING

Lees alle veiligheidswaarschuwingen, instructies, illustraties en specificaties die met dit elektrisch gereedschap worden meegeleverd.

Niet opvolgen van de waarschuwingen en instructies kan resulteren in een elektrische schok, brand en/of ernstig letsel.

Bewaar alle waarschuwingen en aanwijzingen voor eventuele naslag in de toekomst.

De term „elektrisch gereedschap” heeft zowel betrekking op elektrisch gereedschap dat via de netvoeding van stroom wordt voorzien als gereedschap dat via een accu (snoerloos) van stroom wordt voorzien.

#### 1) Veiligheid van de werkplek

- a) **Zorg voor een schone en goed verlichte werkplek.**  
*Een rommelige of donkere werkplek verhoogt de kans op ongelukken.*
- b) **Gebruik het elektrisch gereedschap niet in een omgeving met ontvlambare of explosieve vloeistoffen, gassen of stof.**  
*Elektrisch gereedschap kan vonken afgeven. Deze vonkjes kunnen stofdeeltjes of gassen doen ontbranden.*
- c) **Houd kinderen en andere omstanders tijdens het gebruik van elektrisch gereedschap uit de buurt.**  
*Afleidingen kunnen gevaarlijk zijn.*

#### 2) Elektrische veiligheid

- a) **De stekker van het elektrisch gereedschap moet geschikt zijn voor aansluiting op het stopcontact. De stekker mag op geen enkele manier gemodificeerd worden. Gebruik geen verloopstekker met geaard elektrisch gereedschap.**  
*Deugdelijke stekkers en geschikte stopcontacten verminderen het risico op een elektrische schok.*
- b) **Vermijd lichamen contact met geaarde oppervlakken zoals leidingen, radiatoren, fornuizen en koelkasten.**  
*Wanneer uw lichaam geaard is, loopt u een groter risico op een elektrische schok.*
- c) **Stel het elektrisch gereedschap niet bloot aan regen of vochtige omstandigheden.**  
*Het risico op een elektrische schok wordt vergroot wanneer er water in het elektrische gereedschap terechtkomt.*
- d) **Behandel het snoer voorzichtig. Gebruik het snoer niet om het elektrisch gereedschap aan te dragen of mee te slepen en gebruik het snoer niet om de stekker uit het stopcontact te trekken.**  
**Houd het snoer uit de buurt van warmtebronnen, olie, scherpe randen of bewegende onderdelen.**  
*Een beschadigd of verward snoer verhoogt het risico op een elektrische schok.*
- e) **Gebruik buitenshuis een verlengsnoer dat specifiek geschikt is voor het gebruik buiten.**  
*Het gebruik van een snoer dat specifiek geschikt is voor gebruik buitenshuis vermindert het risico op een elektrische schok.*
- f) **Als het elektrisch gereedschap in een vochtige omgeving gebruikt moet worden, dient een voeding met aardlekschakelaar te worden gebruikt.**

*Gebruik van een aardlekschakelaar vermindert de kans op een elektrische schok.*

#### 3) Persoonlijke veiligheid

- a) **Blijf waakzaam, let voortdurend op uw werk en gebruik uw gezichtsvermogen wanneer u elektrisch gereedschap gebruikt.**  
**Gebruik geen elektrisch gereedschap wanneer u moe bent of onder invloed van drugs, alcohol of medicijnen.**  
*Eén moment van onoplettendheid kan in ernstig lichamen letsel resulteren.*
- b) **Gebruik persoonlijke beschermingsmiddelen. Draag altijd oogbescherming.**  
*Beschermingsmiddelen zoals een stofmasker, anti-slip veiligheidsschoenen, een helm of gehoorbescherming, gebruikt voor gepaste omstandigheden, verminderen het risico op lichamen letsel.*
- c) **Voorkom dat het gereedschap per ongeluk kan starten. Controleer of de schakelaar in de uitstand staat voordat u de voeding en/of de accu aansluit, het gereedschap oppakt of gaat dragen.**  
*Zorg ervoor dat u tijdens het verplaatsen van het elektrisch gereedschap uw vingers uit de buurt van de schakelaar houdt en sluit de stroombron niet aan terwijl de schakelaar op aan staat om ongelukken te vermijden.*
- d) **Verwijder sleutels en moersleutels uit het gereedschap voordat u het elektrisch gereedschap aanzet.**  
*Een (moer-)sleutel die op een bewegend onderdeel van het elektrisch gereedschap bevestigd is kan in lichamen letsel resulteren.*
- e) **Reik niet te ver. Zorg ervoor dat u te allen tijde stevig staat en uw evenwicht behoudt.**  
*Op deze manier heeft u tijdens een onverwachte situatie meer controle over het elektrisch gereedschap.*
- f) **Draag geschikte kleding. Draag geen loszittende kleding of sieraden. Houdt uw kleding en haar uit de buurt van bewegende onderdelen.**  
*Loszittende kleding, sieraden en lang haar kunnen in de bewegende onderdelen verstrikt raken.*
- g) **Indien het elektrisch gereedschap van een aansluiting voor stofafzuiging is voorzien, dan dient u ervoor te zorgen dat de stofafzuiging aangesloten en op de juiste manier gebruikt wordt.**  
*Het gebruik van stofafzuiging vermindert eventuele stofgerelateerde risico's.*
- h) **Laat bekendheid opgedaan bij veelvuldig gebruik van gereedschap u niet zelfgenoegzaam worden waardoor u veiligheidsprincipes van het gereedschap negeert.**  
*Een onzorgvuldige actie kan ernstig letsel veroorzaken binnen een fractie van een seconde.*

#### 4) Bediening en onderhoud van elektrisch gereedschap

- a) **Het elektrisch gereedschap mag niet geforceerd worden. Gebruik het juiste gereedschap voor het karwei.**  
*U kunt de klus beter en veiliger uitvoeren wanneer u het juiste elektrische gereedschap gebruikt.*
- b) **Gebruik het elektrisch gereedschap niet als de schakelaar niet goed werkt.**  
*Elektrisch gereedschap dat niet via de schakelaar bediend kan worden is gevaarlijk en moet onmiddellijk gerepareerd worden.*
- c) **Haal de stekker uit het stopcontact en/of verwijder de accu, als deze losgemaakt kan worden, van het elektrische gereedschap voordat u afstellingen verricht, accessoires verwisselt of voordat u het elektrische gereedschap opbergt.**

## Nederlands

*Dergelijke preventieve veiligheidsmaatregelen verminderen het risico dat het elektrisch gereedschap per ongeluk opstart.*

- d) **Berg elektrisch gereedschap buiten het bereik van kinderen op en sta niet toe dat personen die niet bekend zijn met het juiste gebruik van het gereedschap of deze voorschriften dit elektrisch gereedschap gebruiken.**  
*Elektrisch gereedschap is gevaarlijk in onbevoegde handen.*
- e) **Verzorg het elektrische gereedschap en accessoires. Controleer het gereedschap op een foutieve uitlijning, vastgelopen of defecte bewegende onderdelen en andere problemen die van invloed kunnen zijn op de juiste werking van het gereedschap. Indien het gereedschap defect of beschadigd is moet het gerepareerd worden voordat u het gereedschap opnieuw gebruikt.**  
*Slecht onderhouden elektrisch gereedschap is verantwoordelijk voor een groot aantal doe-het-zelf ongelukken.*
- f) **Houd snijwerktuigen scherp en schoon.**  
*Goed onderhouden snijwerktuigen met scherpe snijranden lopen minder snel vast en zijn gemakkelijker in het gebruik.*
- g) **Elektrisch gereedschap, toebehoren, bits enz. moeten in overeenstemming met deze instructies worden gebruikt, waarbij de werkomstandigheden en het werk dat gedaan moet worden in overweging moeten worden genomen.**  
*Gebruik van het elektrisch gereedschap voor andere doeleinden dan waarvoor het is bedoeld, kan resulteren in een gevaarlijke situatie.*
- h) **Houd de handvat- en greepoppervlakken droog, schoon en vrij van olie en vet.**  
*Glibberige handvat- en greepoppervlakken zorgen voor onveilig gebruik en onveilige bediening van het gereedschap in onverwachte situaties.*
- 5) **Gebruik en onderhoud van de accu**
- a) **Herlaad alleen met de lader die door de fabrikant wordt gespecificeerd.**  
*Een lader die geschikt is voor één bepaald type accu kan brandgevaar veroorzaken bij gebruik met een andere accu.*
- b) **Gebruik elektrisch gereedschap alleen met de specifiek daarvoor bestemde accu's.**  
*Het gebruik van andere accu's kan letsel of brand veroorzaken.*
- c) **Wanneer de accu niet in gebruik is, moet u deze uit de buurt houden van andere metalen voorwerpen zoals paperclips, munten, sleutels, spijkers, schroeven of andere kleine metalen voorwerpen die de contacten zouden kortsluiten.**  
*Kortsluiten van de accucontacten kan brandwonden of brand veroorzaken.*
- d) **Bij een verkeerd gebruik kan er vloeistof uit de accu lekken; vermijd elk contact daarmee. Als u dit onverhoopt toch aanraakt, moet u goed met water spoelen. Indien de vloeistof in contact komt met de ogen, moet u ook onmiddellijk medische hulp inroepen.**  
*Vloeistof die uit de accu lekt kan irritatie en brandwonden veroorzaken.*
- e) **Gebruik geen accu of gereedschappen die zijn beschadigd of aangepast.**  
*Beschadigde of aangepaste accu's kunnen onvoorspelbaar gedrag vertonen, wat brand, explosie of risico op letsel veroorzaakt.*
- f) **Stel een accu of gereedschap niet bloot aan vuur of excessief hoge temperaturen.**

*Blootstelling aan vuur of temperaturen boven de 130 °C kan een explosie veroorzaken.*

- g) **Volg alle instructies voor het opladen en laad de accu of het gereedschap niet op buiten het temperatuurbereik dat in de gebruikershandleiding wordt voorgeschreven.**  
*Onjuist opladen of bij temperaturen buiten het voorgeschreven bereik kan de accu beschadigen en het risico op brand verhogen.*
- 6) **Onderhoud**
- a) **Het gereedschap mag uitsluitend door bevoegd onderhoudspersoneel worden onderhouden en er mag daarbij uitsluitend gebruik gemaakt worden van identieke vervangingsonderdelen.**  
*Hierdoor kunt u er op rekenen dat het elektrisch gereedschap veilig blijft.*
- b) **Probeer beschadigde accu's nooit te repareren.**  
*Onderhoud aan accu's dient alleen te worden uitgevoerd door de fabrikant of erkend onderhoudspersoneel.*

### VOORZORGSMATREGELEN

**Houd kinderen en kwetsbare personen op een afstand. Het gereedschap moet na gebruik buiten het bereik van kinderen en andere kwetsbare personen worden opgeborgen.**

## VEILIGHEIDSWAARSCHUWINGEN SNOERLOZE SCHROBZAAGMACHINE

- Houd het gereedschap vast aan de geïsoleerde handgrepen tijdens het uitvoeren van een bewerking waarbij het snijtoehoren in aanraking kan komen met verborgen bedrading.**  
*Als het snijtoehoren een onder stroom staande draad aanraakt, zorgt dit er voor dat niet-geïsoleerde delen van het gereedschap ook onder stroom komen, waardoor de gebruiker een elektrische schok kan krijgen.*
- Gebruik klemmen of een andere praktische manier om het werkstuk vast te maken aan een stabiel platform.**  
*Als u het werkstuk met de hand of tegen uw lichaam houdt, blijft het onstabiel en kan het leiden tot verlies van de controle.*

## AANVULLENDE VEILIGHEIDSWAARSCHUWINGEN

- Vorbereiden en controleren van de werkomgeving. Zorg ervoor dat de werkplek voldoet aan alle voorwaarden zoals uiteengezet in de voorzorgen.
- Voorom dat stof of vuil in de aansluitopening van de accu terecht komt.
- Demonteer de accu of acculader niet.
- Voorom kortsluiting van de accu. Kortsluiten van de accu zal resulteren in een grote stroom en oververhitting. Dit zal resulteren in brandwonden en schade aan de accu.
- Gooi de accu niet in het vuur. Een brandende accu kan ontploffen.
- Breng de accu naar de winkel waar deze gekocht werd, nadat deze na opladen onvoldoende kracht heeft voor praktisch gebruik. Gooi een accu die het eind van zijn levensduur heeft bereikt niet zomaar weg.
- Steek nooit een voorwerp in de ventilatie-openingen van de lader. Als er een voorwerp of ontvlambaar materiaal in de ventilatie-openingen van de acculader wordt gestoken, kan dit resulteren in een elektrische schok of beschadiging aan de acculader.

8. Bij doorlopend gebruik is het mogelijk dat deze machine oververhit raakt, hetgeen kan leiden tot schade aan de motor en de schakelaar. Wanneer u merkt dat de behuizing heet wordt, dient u daarom de cirkelzaag een tijdje te met rust te laten.
9. Als de machine continu wordt gebruikt op lage snelheid, wordt de motor extra belast wat kan resulteren in het vastlopen van de motor. Gebruik dit elektrische gereedschap altijd zo dat het blad niet klem komt te zitten met het materiaal tijdens gebruik. Stel de bladsnelheid altijd af om soepel zagen mogelijk te maken.
10. Houd altijd de handgreep van de behuizing en de voorkap van het gereedschap stevig vast zoals getoond in **Afb. 14**. Anders kan de reactiekracht leiden tot incorrecte en zelfs gevaarlijke situaties.
11. Bevestigen en verwijderen van het mes
  - Trek een paar keer aan het zaagblad om te controleren of het goed vast zit. Als u aan het zaagblad trekt, moet het klikken en de hendel moet een stukje bewegen als het zaagblad inderdaad goed gemonteerd is. (**Afb. 7**)
  - Trek alleen aan de rug van het zaagblad. Aanraken van andere delen van het zaagblad zal leiden tot letsel.
  - Raak nooit het zaagblad onmiddellijk na gebruik aan. Het metaal is heet en kan gemakkelijk brandwonden veroorzaken.
  - Als het restje van het gebroken zaagblad helemaal in de spleet zit, kunt u het proberen te pakken met de tip van een ander zaagblad en het zo naar buiten proberen te krijgen. (**Afb. 8**)
  - Verwijder zaagsel, grond, zand, vocht enz met luchtdruk of een borstel enz. zodat de zaagbladbevestiging soepel kan blijven functioneren.
  - Gebruik geen zaagblad waarban het gat gesleten is. Hierdoor kan het zaagblad onverwacht los komen, hetgeen kan leiden tot persoonlijk letsel.
12. Zorg ervoor dat de batterij stevig geplaatst wordt. Indien dit niet gebeurt, kan het voorkomen dat de accu eruit valt en een ongeluk veroorzaakt.
13. Zet de vergrendeling niet op de een of andere manier vast. Trouwens, houdt uw vinger van de schakelaartrekker wanneer het gereedschap wordt rondgedragen. Doet u dit niet, dan is het mogelijk de hoofdschakelaar per ongeluk in te schakelen, met onverwachte gebeurtenissen en ongelukken als gevolg.
14. Let er op dat er in het gebruik geen zaagsel, grond, vocht enz. de machine binnen kunnen komen via het pluinjerdeel. Als er zich daar zaagsel enz. ophoopt heeft, dient u de machine schoon te maken voor gebruik.
15. Verwijder het voorpaneel niet, om letsel te voorkomen. Houd de behuizing vast vanaf de bovenkant van de voor-afdekking.
16. Druk tijdens gebruik de basis stevig tegen het werkstuk.
17. Kies een zaagblad met een geschikte lengte. Het zaagblad moet in de meest ingetrokken stand van de slag nog onder het te zagen materiaal uitsteken. Als u een grote pijp, een groot stuk hout enz. moet zagen die de maat van het zaagblad overschrijdt, dan bestaat het gevaar dat het zaagblad beschadigd raakt door contact met de binnenkant van de pijp of het hout enz. (**Afb. 10**)
18. Oefen geen onredelijk grote kracht uit op het zaagblad terwijl u aan het zagen bent. Hierdoor kan het zaagblad gemakkelijk breken.
19. Het is mogelijk dat de motor soms vastloopt, afhankelijk van de combinatie van het te zagen materiaal en het gebruikte zaagblad. Wanneer de motor vastloopt, dient u deze onmiddellijk uit te schakelen.
20. Gebruik klemmen of een andere praktische manier om het werkstuk vast te maken aan een stabiel platform. (**Afb. 11**)  
Het werk vasthouden met uw hand of tegen uw lichaam gedrukt houden, zorgt voor onstabieleit en kan leiden tot het verlies van controle.
21. Bij het snijden van metaalhoudende materialen, gebruik een geschikte snijvloestof (spilolie, zee water, enz.) om de levensduur van het blad te verlengen.
22. Zaag langzamer wanneer u het materiaal in kleine bochten moet zagen. Probeer u te snel te zagen, dan kan het zaagblad breken.
23. Recht naar beneden snijden
  - Probeer niet middenin metaal te beginnen met zagen. Hierdoor kan het zaagblad gemakkelijk beschadigen.
  - Druk de trekkerschakelaar niet in terwijl de tip van het zaagblad tegen het te zagen materiaal aan zit. Hierdoor kan het zaagblad tegen het materiaal aan stoten en beschadigd raken.
  - U moet langzaam zagen en de behuizing stevig vast houden. Als u onredelijk veel kracht uitoefent op het zaagblad terwijl u aan het zagen bent, kan het zaagblad gemakkelijk beschadigd raken.
24. Houd de lamp alleen aan terwijl u aan het zagen bent. Als de lamp ook verder aan blijft staan, is het mogelijk de hoofdschakelaar per ongeluk in te schakelen, met onverwachte gebeurtenissen en ongelukken als gevolg.
25. Stel uw ogen niet rechtstreeks bloot aan het licht door in het lampje te kijken.  
Als uw ogen voortdurend worden blootgesteld aan het licht, kan dit oogletsel veroorzaken.
26. Raak nooit de bewegende delen aan.  
Kom nooit met uw handen, vingers of andere lichaamsdelen in de buurt van de bewegende delen van het gereedschap.
27. Werk nooit zonder de beschermkappen te hebben geplaatst.  
Gebruik dit gereedschap alleen als alle beschermingen op hun plaats zitten en/of als de veiligheidsfuncties goed functioneren. Als onderhoud of Service vereist dat een veiligheidsmaatregel verwijderd moet worden, let u er dan op dat deze veiligheidsmaatregel terug geplaatst wordt voordat u aan het werk gaat met het gereedschap.
28. Laat het gereedschap nooit aanstaan zonder toezicht.  
Schakel stroom uit.  
Laat het gereedschap niet alleen totdat hij volledig stilstaat.
29. Het elektrisch gereedschap is uitgerust met een temperatuurbeveiligingscircuit om de motor te beschermen. Ononderbroken werk kan de temperatuur van de machine doen stijgen, waardoor het temperatuurbeveiligingscircuit wordt geactiveerd en de bediening automatisch wordt gestopt. Indien dit gebeurt, laat u het elektrisch gereedschap afkoelen voordat u het opnieuw gebruikt.
30. Stel het bedieningspaneel niet bloot aan schokken en breek het niet. Dit kan leiden tot een storing.
31. Gebruik het product niet als het gereedschap of de accupolen (batterijhouder) vervormd zijn.  
Het installeren van de accu kan kortsluiting veroorzaken, wat kan leiden tot rookontwikkeling of ontbranding.
32. Houd de accupolen van het gereedschap (accuhouder) vrij van spaanders en stof.
  - Controleer vóór gebruik of er geen spaanders en stof zijn opgehoopt in het gebied van de aansluitingen.
  - Probeer te voorkomen dat spaanders of stof van het gereedschap op de accu terecht komen tijdens het gebruik.
  - Wanneer het gebruik wordt onderbroken of na gebruik, moet u het gereedschap niet op een plaats achterlaten waar het kan worden blootgesteld aan vallende spaanders of stof.  
Als u dat doet kan er kortsluiting ontstaan, wat kan leiden tot rookontwikkeling of ontbranding.

## OPMERKINGEN BIJ GEBRUIK LITHIUM-ION BATTERIJ

De lithium-ion accu is voorzien van een beschermingsfunctie die volledige ontlading van de accu voorkomt waardoor de levensduur wordt verlengd.

In geval 1 t/m 3 hieronder kan de motor tijdens het gebruik van het product tot stilstand komen, zelfs wanneer u de schakelaar ingedrukt houdt. Dit geeft geen probleem met het product aan maar wordt veroorzaakt door de beschermingsfunctie.

1. De motor komt tot stilstand wanneer de accu leeg is. De accu moet in dit geval onmiddellijk opgeladen worden.
2. De motor kan tot stilstand komen wanneer het gereedschap overbelast wordt. Laat de schakelaar in dit geval onmiddellijk los en verhelp de oorzaak van de overbelasting. Wanneer u het probleem verholpen heeft kunt u het gereedschap opnieuw gebruiken.
3. Wanneer de accu oververhit is door overbelasting, kan het zijn dat de accu niet meer werkt. In dit geval moet u de accu niet verder gebruiken, maar deze eerst laten afkoelen. Wanneer u het probleem verholpen heeft kunt u de accu opnieuw gebruiken.

Gelieve eveneens aandacht te schenken aan volgende waarschuwing en aandachtspunt.

### WAARSCHUWING

Om acculekken, het opwekken van warmte, rookontwikkeling, explosie en ontsteking bijtijds te vermijden, moet u de volgende voorzorgsmaatregelen nemen.

1. Zorg ervoor dat er zich geen spaanders en stof op de accu ophopen.
- Zorg er tijdens de werkzaamheden voor dat er geen spaanders en stof op de accu kunnen vallen.
- Zorg ervoor dat de spaanders en het stof die tijdens het werk op het elektrisch gereedschap vallen zich niet op de accu ophopen.
- Bewaar een gebruikte accu niet op een plaats waar deze aan spaanders en stof wordt blootgesteld.
- Verwijder alle spaanders en stof van een accu voordat u hem opbergt en bewaar de accu niet op dezelfde plek als metalen onderdelen (schroeven, spijkers, enz.).
2. Doorboor de accu niet met een scherp voorwerp, zoals een nagel, klop er niet op met een hamer, stap niet op de accu, gooi er niet mee en stel hem niet bloot aan zware fysieke schokken.
3. Gebruik geen zichtbare beschadigde of vervormde accu.
4. Gebruik de accu niet met een omgekeerde polariteit.
5. Sluit hem niet rechtstreeks aan op het stopcontact of op de sigarettenaansteker in een auto.
6. Gebruik de accu niet voor andere doeleinden dan de in deze gebruiksaanwijzing genoemde.
7. Wanneer de accu niet kan worden opgeladen, zelfs nadat de specifieke oplaadtijd verstreken is, moet u onmiddellijk stoppen met het opladen.
8. Zorg ervoor dat de accu niet te heet wordt of onder te grote druk komt te staan en stel hem niet aan deze omstandigheden bloot, zoals in een magnetron, droger of een hogedrukcontainer.
9. Houd de accu onmiddellijk uit de buurt van vuur nadat er een lek of vieze geur is vastgesteld.
10. Gebruik de accu niet op een plek waar een grote statische elektriciteit wordt opgewekt.
11. In geval van een acculek, vieze geur, warmteontwikkeling, verkleuring of vervorming, of iets abnormaals tijdens het gebruik, het opladen of de opslag, moet u de accu onmiddellijk uit het gereedschap of de lader halen en moet u het gebruik ervan stoppen.

12. Dompel de batterij niet onder of laat geen vloeistoffen erin vloeien. Binnendringen van geleidende vloeistof, zoals water, kan schade veroorzaken, met brand of een explosie tot gevolg. Bewaar de batterij op een koele, droge plaats, uit de buurt van explosieve en licht ontvlambare voorwerpen. Vermijd omgevingen met bijtend gas.

### LET OP

1. Wanneer u de lekkende vloeistof uit de accu in de ogen krijgt, wrijf dan niet in de ogen, maar was ze goed uit met zoet en schoon water, zoals kraanwater en roep er onmiddellijk een dokter bij. Indien u geen behandeling krijgt, kan de vloeistof oogproblemen veroorzaken.
2. Wanneer de vloeistof op uw huid of kleding lekt, moet u ze onmiddellijk goed wassen met schoon water, zoals kraanwater. De kans bestaat dat dit huidirritatie veroorzaakt.
3. Wanneer u roest, een vieze geur, oververhitting, verkleuring, vervorming en/of andere onregelmatigheden vaststelt wanneer u de accu voor de eerste keer gebruikt, gebruik hem dan niet verder, maar retourneer de accu aan uw leverancier of verkoper.

### WAARSCHUWING

Als er een geleidende vreemde stof op de contacten van de lithium-ionaccu terecht komt, kan de accu worden kortgesloten, waardoor brand kan ontstaan. Wanneer u de lithium-ionaccu bewaart, dient u de volgende regels in acht te nemen

- Plaats geen geleidende stoffen, spijkers en draden zoals ijzer- en koperdraad in de opslagdoos.
- Plaats de accu in het gereedschap of bevestig het accudeksel stevig voor opslag tot u de ventilator niet meer ziet om kortsluiting te voorkomen.

## BETREFFENDE TRANSPORT VAN LITHIUM-ION ACCU

Neem bij transport van een lithium-ion accu de volgende voorzorgsmaatregelen in acht.

### WAARSCHUWING

Stel het transportbedrijf op de hoogte dat er een lithium-ion accu wordt vervoerd, vermeld het vermogen en volg de instructies van het transportbedrijf bij het regelen van vervoer.

- Lithium-ion accu's die een uitgangsvermogen van 100 Wh overschrijden worden beschouwd als gevaarlijke goederen binnen de vrachtgoederenclassificatie en vereisen speciale procedures.
- Voor internationaal transport, moet u voldoen aan internationale wetgeving en wetten en voorschriften van het land van bestemming.

Uitgangsvermogen  
□□ Wh  
2 tot 3 cijferig nummer

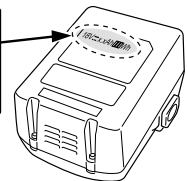









## NAMEN VAN ONDERDELEN (Afb. 1 – Afb. 15)

①	Handgreep
②	Trek schakelaar
③	Vergrendeling uitknop
④	Behuizing
⑤	Deksel voorkant
⑥	Hendel
⑦	Blad
⑧	Basis
⑨	LED-lamp
⑩	Basishendel
⑪	Batterij
⑫	Mesgat
⑬	Spleet van de zuiger
⑭	Ander blad
⑮	Slag
⑯	Haak

## SYMBOLEN

### WAARSCHUWING

Hieronder staan symbolen afgebeeld die van toepassing zijn op deze machine. U moet de betekenis hiervan begrijpen voor u de machine gaat gebruiken.

	CR18DBL: Snoerloze schrobzaagmachine
	Om het risico op verwondingen te verminderen, moet de gebruiker de instructiehandleiding lezen.
	Alleen voor EU-landen Geef elektrisch gereedschap niet met het huisvuil mee! Volgens de Europese richtlijn 2012/19/EU inzake oude elektrische en elektronische apparaten en de toepassing daarvan binnen de nationale wetgeving, dient gebruikt elektrisch gereedschap gescheiden te worden ingezameld en te worden afgevoerd naar een recyclebedrijf dat voldoet aan de geldende milieu-eisen.
	Gelijkstroom
	Gewicht (Volgens EPTA-procedure 01/2014)
	AAN zetten
	UIT zetten
	Koppel de batterij los
	Vergrendelen

	Ontgrendelen
	Indicatieschakelaar resterende acculading
	De resterende accucapaciteit is nagenoeg uitgeput. Laad de accu zo spoedig mogelijk op.
	De resterende accucapaciteit is gehalveerd.
	De resterende accucapaciteit is voldoende.
	Keuzeschakelaar stand
	Indicatorlamp stand
	Lage stand
	Middelste stand
	Stand Hoog
	Auto modus
	Waarschuwing
	Verboden handeling

## STANDAARD TOEBEHOREN

Naast het hoofdtoestel (1 toestel), bevat de verpakking de accessoires die vermeld staan op bladzijde 212.

De standaard toebehoren kunnen zonder nadere aankondiging gewijzigd worden.

## TOEPASSINGEN

- Snijden van metaal en roestvrij stalen buis.
- Snijden van diverse hout.
- Snijden van vloeistaal, aluminium en koperen plaat.
- Snijden van synthetische hars, zoals phenolhars en vinylchloride.

## TECHNISCHE GEGEVENS

Model	CR18DBL	
Voltage	18 V	
Toerental onbelast	0 – 2500 min <sup>-1</sup>	
Slaglengte	32 mm	
Capaciteit	Vloeistalen pijp	Buitendiameter 130 mm
	Vinyl Chloride Pijp	Buitendiameter 130 mm
	Hout	120 mm
	Vloeistalen platen	19 mm
Gewicht*	3,1 – 3,7 kg	

\* Volgens EPTA-procedure 01/2014  
Afhankelijk van de aangesloten accu. Het zwaarste gewicht wordt gemeten met BSL36B18 (apart verkrijgbaar).

# Nederlands

## OPMERKING

Op grond van het voortdurende research en ontwikkelingsprogramma van HiKOKI kunnen de hierin genoemde technische gegevens zonder voorafgaande kennisgeving worden gewijzigd.



Afb. 15

## OPLADEN

Voor het gebruik van het elektrisch gereedschap dient de accu als volgt opgeladen te worden.

### 1. Aansluiten op de stroombron. (Afb. 3)

Wanneer u de accu oplaadt met netvoeding

- Sluit het netsnoer van de acculader aan op het stopcontact.

Wanneer de stekker van de acculader in het stopcontact wordt gestoken, zal het lampje in rood knipperen (met tussenpozen van 1 seconde).

### LET OP

Gebruik het elektrisch snoer niet wanneer het beschadigd is. Laat het onmiddellijk repareren.

Wanneer u de accu oplaadt met 12 V gelijkstroom van een auto (UC18YML2)

- Zet de acculader goed vast op zijn plaats in de auto..

Gebruik de meegeleverde riem om de acculader op zijn plaats vast te zetten zodat hij niet onverwachts kan gaan schuiven. (Zie Afb. 15)

### LET OP

Zet de acculader of de accu zelf niet onder de bestuurdersstoel. Zet de acculader vast op zijn plaats om te voorkomen dat hij onverwachts gaat verschuiven, want dit kan leiden tot ongelukken.

- Steek de stekker voor de aansteker in de aanstekeraansluiting.

Als de stekker te los zit en uit de aanstekeraansluiting valt, moet u de aansluiting laten repareren. Omdat er een defect in de aansluiting kan zijn, raden we u aan om contact op te nemen uw plaatselijke autodealer. Als u de aansluiting toch blijft gebruiken, kan deze oververhit raken, wat kan leiden tot een ongeluk.

### 2. Steek de batterij in de acculader. (Afb. 3)

Steek de batterij stevig in de acculader.

### 3. Opladen

Wanneer er een accu in de acculader wordt gedaan, zal het opladen beginnen en zal het controlelampje continu rood branden.

Wanneer de accu volledig is opgeladen, gaat het controlelampje rood knipperen. (Met tussenpozen van 1 seconde) (Zie Tabel 1)

- Aanduidingen van het controlelampje

De aanduidingen van het controlelampje zijn zoals aangegeven in Tabel 1, al naar gelang de toestand van de accu of de acculader.

Tabel 1

Aanduidingen van het controlelampje				
Het controlelampje licht op of knippert.	Voor het laden	Knippert (rood)	Licht ongeveer 0,5 seconde op. Licht ongeveer 0,5 seconde niet op. (0,5 seconde lang uit)	
	Tijdens opladen	Brandt (rood)	Blijft branden	
	Na opladen	Knippert (rood)	Licht ongeveer 0,5 seconde op. Licht ongeveer 0,5 seconde niet op. (0,5 seconde lang uit)	
	Opladen onmogelijk	Flikkert (rood)	Licht ongeveer 0,1 seconde op. Licht ongeveer 0,1 seconde niet op. (0,1 seconde lang uit)	Er is iets mis met de accu of met de acculader
	Oververhitting standby	Brandt (groen) (UC18YML2)	Blijft branden	De accu is oververhit. De accu kan niet opgeladen worden. (Het opladen wordt hervat wanneer de accu is afgekoeld).
		Knippert (rood) (UC18YFSL)	Licht ongeveer 1 seconde op. Licht ongeveer 0,5 seconde niet op. (0,5 seconde lang uit)	
Opladen van de stroombron in de auto is niet mogelijk (UC18YML2)	Knippert (groen)	Licht ongeveer 0,5 seconde op. Licht ongeveer 0,5 seconde niet op. (0,5 seconde lang uit)	Er is iets mis met de accu of met de acculader	

**OPMERKING:** Tijdens stand-by om de accu af te koelen, koelen de UC18YML2 / UC18YFSL de oververhitte accu af met een ventilator.

(De ventilator functioneert echter niet wanneer u de accu oplaadt met de 12 V gelijkstroombron van een auto.)

- Over de temperatuur en de oplaadtijd van de accu.  
De temperaturen en bijbehorende oplaattijden worden gegeven in **Tabel 2**.

**Tabel 2**

Acculader		UC18YFSL	UC18YML2 (AC/DC)*1
Accu			
Oplaadspanning	V	14,4 – 18	
Gewicht	kg	0,5	0,7
Geschikte temperatuur voor het opladen		0°C – 50°C	
Oplaadtijd voor accucapaciteit, ca. (bij 20 °C)			
1,3 Ah	min.	20	20 / 50
1,5 Ah	min.	22	22 / 60
2,0 Ah	min.	30	30 / 80
2,5 Ah	min.	35	35 / 100
3,0 Ah	min.	45	45 / 120
4,0 Ah	min.	60	60 / 160
5,0 Ah	min.	75	75 / 200
Aantal accucellen		4 – 10	

\*1 Wisselstroom / 12 V gelijkstroom (auto)

**OPMERKING**

De oplaadtijd hangt mede af van de omgevingstemperatuur en het voltage van de stroombron.

<UC18YML2>

Vooral bij gebruik van de 12 V gelijkstroom van een auto-accu als stroombron kan het opladen bij hogere temperaturen langer duren.

**LET OP**

Wanneer de acculader onafgebroken wordt gebruikt, zal deze warm worden, waardoor stringen kunnen worden veroorzaakt. Wacht daarom 15 minuten wanneer het opladen is voltooid voor u opnieuw begint met opladen.

**4. Haal de stekker van de acculader uit het stopcontact of de sigarettenaansteker.**

**5. Houd de acculader stevig vast en trek de accu eruit.**

**OPMERKING**

U moet de accu na het laden uit de acculader halen en op een veilige plek bewaren.

**LET OP**

- Als de accu wordt opgeladen terwijl deze warm is omdat de accu langere tijd op een plaats lag die werd blootgesteld aan direct zonlicht of omdat de accu zojuist is gebruikt, kan het controlelampje van de acculader groen gaan branden of 1 seconde lang oplichten, dan 0,5 seconde niet oplichten (0,5 seconde uit). In dat geval moet u de accu eerst laten afkoelen voordat u met opladen begint.
- Wanneer het controlelampje rood flinkt (elke 0,2 seconde), moet u controleren of er verontreinigingen zijn in de accu-aansluiting van de acculader en deze verwijderen als dat het geval is. Als er geen verontreinigingen zijn, is het mogelijk dat de accu of de acculader defect is. Breng deze dan naar een officieel servicecentrum.
- Aangezien de ingebouwde microcomputer ongeveer 3 seconden nodig heeft om vast te stellen dat de accu die met de acculader wordt opgeladen eruit is genomen, moet u minimaal 3 seconden wachten voordat u de accu opnieuw in de acculader plaatst om het opladen te hervatten. Als u de accu terugplaatst voordat er 3 seconden zijn verstreken, is het mogelijk dat de accu niet juist wordt opgeladen.

- Controleer het voltage van de stroombron in de auto wanneer het controlelampje groen blijft flikkeren (elke 0,2 seconde). (UC18YML2)  
Als het voltage 12 V of lager is, dan geeft dat aan dat de auto-accu leeg raakt en dat opladen niet mogelijk is.
- Als het lampje niet rood knippert (1 keer per seconde) hoewel het snoer van de acculader of de stekker voor de sigarettenaansteker goed is aangesloten, dan is misschien de beveiliging van de acculader in werking getreden.  
Haal dekker uit het stopcontact of uit de aansteker, wacht ongeveer 30 seconden en doe de stekker dan weer terug. Als het controlelampje nu nog niet rood gaat knippen (1 keer per seconde), moet u de lader naar een bevoegd servicecentrum van HiKOKI brengen.

**MONTAGE EN GEBRUIK**

Handeling	Afbeelding	Bladzijde
Verwijderen en aanbrengen van de accu	2	213
Opladen	3	213
Bedienen van de hoofdschakelaar	4	214
Indicator resterende acculading	5	214
Aanpassen van de werkingssnelheid*1	6	214
Het mes monteren	7	214
Demoneren van het blad*2	8	214
Het gebruik van de haak*3	9	215
Selecteer een zaagblad van de juiste lengte	10	215
Bevestig een werkstuk stevig vast	11	215
De basis aanpassen	12	215
Duiksnijden (voor hout)	13	215
Selecteren van accessoires	—	217

# Nederlands

\*1 Aanpassen van de werkingssnelheid

## LET OP

Selecteer de stand terwijl de drukschakelaar wordt losgelaten. Als u dit niet doet, kan dit leiden tot een storing.

Als u de batterij heeft geplaatst en de stroom heeft aanzet, kunt u van stand veranderen met een druk op de moduskeuzeschakelaar.

- De modus snelheidsverandering maakt het mogelijk het maximale aantal slagen op 3 niveau's in te stellen: lage snelheid, gemiddelde snelheid, hoge snelheid. In de modus snelheidsverandering zal het maximale aantal slagen worden behouden, zelfs wanneer er een verandering in de belasting is.

- In de automatische modus kunnen elektriciteitsverbruik en lawaai worden onderdrukt door het maximale aantal slagen te verlagen, wanneer de motor zonder belasting werkt.

In de automatische modus wordt automatisch het aantal omwentelingen verhoogd, als de belasting zwaarder wordt tijdens het gebruik. Als de belasting lichter wordt, wordt het aantal omwentelingen automatisch verlaagd.

## Werkingssnelheid

Modus	Status	Werkingssnelheid
Transmissiemodus	Laag	0 – 1600 min <sup>-1</sup>
	Medium	0 – 2300 min <sup>-1</sup>
	Hoog	0 – 2500 min <sup>-1</sup>
Auto modus	A	0 - 1600 min <sup>-1</sup> 2500 min <sup>-1</sup> (Wanneer de belasting zwaarder wordt)

## LET OP

Snijdt geen roestvrij staal in de Auto modus.

\*2 Demonteren van het blad

## LET OP

Raak nooit het zaagblad onmiddellijk na gebruik aan. Het metaal is heet en kan gemakkelijk brandwonden veroorzaken.

- (1) Richt het blad naar beneden, na aan de hendel gedraaid te hebben. Het blad moet zelf uit het gereedschap vallen. Als het blad niet eruit valt, trek het dan met de hand eruit.

## WANNEER HET BLAD GEbroken IS

Zelfs als het zaagblad gebroken is en binnen in de kleine gleuf van de meshouder blijft steken, moet het naar buiten vallen als aan de hendel wordt gedraaid en het blad naar beneden gericht is. Als het blad niet zelf naar buiten valt, haal het dan eruit volgens de onderstaande aanwijzingen.

- (1) Als een onderdeel van het gebroken zaagblad uit de kleine gleuf van de meshouder steekt, trek dan het uitstekende deel naar buiten en haal zo het blad eruit.
- (2) Als het gebroken zaagblad in de kleine gleuf verborgen zit, gebruik dan het uiteinde van een ander zaagblad als haak en haal zo het gebroken zaagblad naar buiten. (Afb. 8)

\*3 Het gebruik van de haak

U kunt de draadeind-knipper aan de haak ophangen als u het apparaat onder het werken even niet gebruikt (Afb. 9).

## LET OP

Gebruik de haak nooit om het apparaat aan uw riem of kleding te hangen.

Bij gebruik van de haak moet u controleren of de machine niet kan slippen en vallen, of door de wind enz. uit zijn evenwicht kan worden gebracht.

Dergelijke handelingen verhogen het gevaar op ongelukken.

## WAARSCHUWINGSSIGNALEN LED-LAMPJE (Afb. 16)

Dit product is voorzien van functies die ontworpen zijn om zowel het gereedschap zelf als de accu te beschermen. Terwijl de schakelaar is uitgetrokken, en als een van de beschermende functies geactiveerd wordt tijdens gebruik, zal het LED-lampje knipperen zoals beschreven in **Tabel 3**. Verwijder, wanneer een van de veiligheidsfuncties geactiveerd wordt, uw vinger van de schakelaar en volg de onder corrigerende maatregelen beschreven instructies.

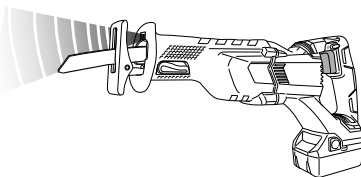

Afb. 16

Tabel 3

Veiligheidsfunctie	Weergave LED-lampje	Corrigerende maatregelen
Bescherming tegen overbelasting	Aan 0,1 seconde/uit 0,1 seconde ■ ■ ■ ■ ■ ■ ■ ■ ■ ■ ■ ■ ■ ■ ■ ■ ■ ■	Verwijder de oorzaak van de overbelasting.
Temperatuurbescherming	Aan 0,5 seconde/uit 0,5 seconde ■■■■ ■■■■ ■■■■ ■■■■ ■■■■	Laat het gereedschap en de batterij door en door afkoelen.



## KEUZE VAN DE ZAAGBLADEN

Om een maximaal prestatievermogen en goede resultaten te bereiken is de keuze van het juiste zaagblad, dat het beste geschikt is voor het te zagen materiaal, zeer belangrijk. Het bladnummer is gegraveerd in de buurt van het montagedeel van elk blad. Selecteer juiste bladen door **tabel 4-5** te raadplegen.

**Tabel 4: HCS zaagbladen**

Zaagblad nr.	Toepassing	Dikte (mm)
Nr. 4	Voor het zagen en ruw bewerken van hout	50 – 70
Nr. 5	Voor het zagen en ruw bewerken van hout	Minder dan 30
Nr. 95	Voor het zagen van roestvrij stalen buizen van minder dan 100 mm binnendiameter	Minder dan 2,5
Nr. 96	Voor het zagen van roestvrij stalen buizen van minder dan 30 mm binnendiameter	Minder dan 2,5

**Tabel 5: bi-metaal zaagbladen**

Zaagblad nr.	Toepassing	Dikte (mm)
Nr. 101 Nr. 103 Nr. 109 Nr. 141(S)	Voor het zagen van stalen en roestvrij stalen pijpen met een buitendiameter van minder dan 60 mm.	2,5 – 6
Nr. 102 Nr. 104 Nr. 110 Nr. 142(S) Nr. 143(S)	Voor het zagen van stalen en roestvrij stalen pijpen met een buitendiameter van minder dan 100 mm.	2,5 – 6
Nr. 107	Voor het zagen van stalen en roestvrij stalen pijpen met een buitendiameter van minder dan 60 mm.	Minder dan 3,5
Nr. 108	For cutting steel and stainless pipes less than 100 mm in outer diameter	Minder dan 3,5
Nr. 121	Voor het zagen en ruw op maat maken van hout.	100
Nr. 131	Voor alle doeleinden	100
Nr. 132	Voor alle doeleinden	100

**Tabel 6: Kiezen van zaagbladen voor andere materialen**

Te zagen materiaal	Kwaliteit materiaal	Dikte (mm)	Zaagblad nr.
Jzerplaat	Zacht stalen plaat	2,5 – 10	Nr. 101, 102, 103, 104, 109, 110, 131, 141(S), 142(S), 143(S)
		Minder dan 3,5	Nr. 107, 108
Non-ferro metalen	Aluminium, koper en messing	5 – 20	Nr. 101, 102, 103, 104, 109, 110, 131, 132, 141(S), 142(S), 143(S)
		Minder dan 5	Nr. 107, 108
Synthetische materialen	Fenol, melamine enz.	10 – 50	Nr. 101, 102, 103, 104, 131, 132, 141(S), 142(S), 143(S)
		5 – 30	Nr. 107, 108, 109, 110
	Vinyl-chloride, Acryl enz.	10 – 60	Nr. 101, 102, 103, 104, 131, 132, 141(S), 142(S), 143(S)
		5 – 30	Nr. 107, 108, 109, 110

## ONDERHOUD EN INSPECTIE

### LET OP

Zorg ervoor dat de schakelaar uitgeschakeld is en de batterij verwijderd voor onderhoud en inspectie.

#### 1. Inspectie van de zaagbladen

Het verder gebruiken van stompe of beschadigde zaagbladen leidt tot een verminderd zaagvermogen en kan een overbelasting van de motor veroorzaken. Het zaagblad moet worden vernieuwd, zodra een bovenmatige slijtage vastgesteld wordt.

#### 2. Inspectie van bevestigingsschroeven

Controleer alle bevestigingsschroeven regelmatig en zorg ervoor dat ze goed aangedraaid zijn. Draai los zittende schroeven onmiddellijk vast. Doet u dit niet, dan kunnen ernstige gevaren het gevolg zijn.

#### 3. Onderhoud van de motor

De motorwikkeling is het „hart” van het elektrisch gereedschap. Let er daarom goed op dat de wikkeling niet beschadigd raakt en/of nat wordt met olie of water.

#### 4. Reinigen van de behuizing

Wanneer het elektrisch gereedschap vuil is, veegt u het af met een zachte, droge doek of een doek bevochtigd met een zeepsopje. Gebruik geen chemische middelen zoals chloor, of vloeistoffen zoals benzine of ververdunner, want deze kunnen het plastic vervormen of zelfs smelten.

#### 5. Opbergen

Bewaar het elektrisch gereedschap op een plaats met een temperatuur van minder dan 40 °C en buiten het bereik van kinderen.

# Nederlands

## OPMERKING

Opbergen van lithium-ion accu's

Zorg dat de lithium-ion accu volledig is opgeladen voordat u deze opbergt.

Langdurig opbergen (3 maanden of langer) van een accu die bijna leeg is kan resulteren in slechtere prestaties, een sterke afname van de gebruiksduur van de accu en ook is het mogelijk dat de accu niet meer opgeladen kan worden.

Een sterke afname van de gebruiksduur van de accu kan soms wel weer verholpen worden door de accu herhaaldelijk, van twee- tot vijfmaal, op te laden en te gebruiken.

Als de gebruiksduur van de accu zeer kort blijft nadat deze meerdere malen is opgeladen en gebruikt, is de accu versleten en dient u een nieuwe accu aan te schaffen.

## LET OP

Bij gebruik en onderhoud van elektrisch gereedschap dienen de in het land waar u zich bevindt geldende veiligheidsregelgeving en veiligheidsstandaarden strikt te worden opgevolgd.

### Belangrijke informatie voor de accu's van HiKOKI snoerloos elektrisch gereedschap

Gebruik altijd een van onze voorgeschreven originele accu's. Wij kunnen de veiligheid en prestatie van ons snoerloos elektrisch gereedschap niet garanderen bij gebruik van andere dan de voorgeschreven accu's, of als de accu gedemonteerd of gewijzigd is (zoals demontage of vervanging van accucellen of andere inwendige onderdelen).

## GARANTIE

De garantie op het elektrisch gereedschap van HiKOKI is in overeenstemming met de wettelijke/landspecifieke richtlijnen. Deze garantie dekt geen defecten of schade als gevolg van foutief gebruik, misbruik of normale slijtage. In geval van klachten verzoeken wij u het elektrisch gereedschap samen met het GARANTIECERTIFICAAT dat u achterin deze handleiding aantreft naar een erkend servicecentrum van HiKOKI te sturen.

## Informatie betreffende lawaai en trillingen

De gemeten waarden zijn verkregen overeenkomstig EN62841 en voldoen aan de eisen van ISO 4871.

Gemeten A-gewogen geluidsniveau: 93 dB (A)

Gemeten A-gewogen geluidsdrukniveau: 82 dB (A)

Onzekerheid K: 5 dB (A).

Draag gehoorbescherming.

Totale trillingswaarden (triax vector som) bepaald overeenkomstig EN62841.

Het snijden van planken:

Trillingsemisiewaarde  $a_{h, B} = 24,0 \text{ m/s}^2$

Onzekerheid  $K = 7,4 \text{ m/s}^2$

Het snijden van houten balken:

Trillingsemisiewaarde  $a_{h, WB} = 31,5 \text{ m/s}^2$

Onzekerheid  $K = 1,7 \text{ m/s}^2$

De totale bepaalde trillingswaarde is gemeten in overeenstemming met een standaard testmethode en kan worden gebruikt om meerdere gereedschappen met elkaar te vergelijken.

U kunt dit ook vooraf gebruiken als beoordeling van de blootstelling.

## WAARSCHUWING

- De trillingsemisiewaarde tijdens het feitelijke gebruik van het elektrisch gereedschap kan afwijken van de opgegeven totale waarde afhankelijk van de manieren waarop het gereedschap wordt gebruikt.
- Neem kennis van de veiligheidsmaatregelen voor de bescherming van de gebruiker die gebaseerd zijn op een schatting van de blootstelling onder feitelijke gebruiksomstandigheden (rekening houdend met alle onderdelen van de gebruikscyclus, zoals de tijd dat het gereedschap is uitgeschakeld en wanneer dit onbelast draait inclusief de triggertijd).

## OPMERKING

Op grond van het voortdurende research en ontwikkelingsprogramma van HiKOKI kunnen de hierin genoemde technische gegevens zonder voorafgaande kennisgeving worden gewijzigd.

## ADVERTENCIAS DE SEGURIDAD GENERAL DE LA HERRAMIENTA ELÉCTRICA

### ⚠ ADVERTENCIA

Lea todas las advertencias de seguridad, instrucciones, ilustraciones y especificaciones incluidas con esta herramienta.

Si no se siguen las instrucciones indicadas a continuación podría producirse una descarga eléctrica, un incendio o daños graves.

Guarde todas las advertencias e instrucciones para futura referencia.

El término "herramienta eléctrica" en las advertencias hace referencia a la herramienta eléctrica que funciona con la red de suministro (con cable) o a la herramienta eléctrica que funciona con pilas (sin cable).

### 1) Seguridad del área de trabajo

#### a) Mantenga la zona de trabajo limpia y bien iluminada.

*Las zonas desordenadas u oscuras pueden provocar accidentes.*

#### b) No utilice las herramientas eléctricas en entornos explosivos como, por ejemplo, en presencia de líquidos inflamables, gases o polvo.

*Las herramientas eléctricas crean chispas que pueden inflamar el polvo o los gases.*

#### c) Mantenga a los niños y transeúntes alejados cuando utilice una herramienta eléctrica.

*Las distracciones pueden hacer que pierda el control.*

### 2) Seguridad eléctrica

#### a) Los enchufes de las herramientas eléctricas tienen que ser adecuados a la toma de corriente. No modifique el enchufe. No utilice enchufes adaptadores con herramientas eléctricas conectadas a tierra.

*Si no se modifican los enchufes y se utilizan tomas de corriente adecuadas se reducirá el riesgo de descarga eléctrica.*

#### b) Evite el contacto corporal con superficies conectadas a tierra como tuberías, radiadores y frigoríficos.

*Hay mayor riesgo de descarga eléctrica si su cuerpo está en contacto con el suelo.*

#### c) No exponga las herramientas eléctricas a la lluvia o a la humedad.

*La entrada de agua en una herramienta eléctrica aumentará el riesgo de descarga eléctrica.*

#### d) No utilice el cable incorrectamente. No utilice el cable para transportar, tirar de la herramienta eléctrica o desenchufarla.

*Mantenga el cable alejado del calor, del aceite, de bordes afilados o piezas móviles.*

*Los cables dañados o enredados aumentan el riesgo de descarga eléctrica.*

#### e) Cuando utilice una herramienta eléctrica al aire libre, utilice un cable prolongador adecuado para utilizarse al aire libre.

*La utilización de un cable adecuado para usarse al aire libre reduce el riesgo de descarga eléctrica.*

#### f) Si no se puede evitar el uso de una herramienta eléctrica en un lugar húmedo, utilice un suministro protegido mediante un dispositivo de corriente residual (RCD).

*El uso de un RCD reduce el riesgo de descarga eléctrica.*

### 3) Seguridad personal

#### a) Esté atento, preste atención a lo que hace y utilice el sentido común cuando utilice una herramienta eléctrica.

*No utilice una herramienta eléctrica cuando esté cansado o esté bajo la influencia de drogas, alcohol o medicación.*

*Una distracción momentánea mientras utiliza herramientas eléctricas puede dar lugar a lesiones personales graves.*

#### b) Utilice un equipo de protección personal. Utilice siempre una protección ocular.

*El equipo de protección como máscara para el polvo, zapatos de seguridad antideslizantes, casco rígido o protección auditiva utilizado en las situaciones adecuadas reducirá las lesiones personales.*

#### c) Evite un inicio involuntario. Asegúrese de que el interruptor esté en "off" antes de conectar la herramienta a una fuente de alimentación o batería, cogerla o transportarla.

*El transporte de herramientas eléctricas con el dedo en el interruptor o el encendido de herramientas eléctricas con el interruptor encendido puede provocar accidentes.*

#### d) Retire las llaves de ajuste antes de encender la herramienta eléctrica.

*Si se deja una llave en una pieza giratoria de la herramienta eléctrica podrían producirse lesiones personales.*

#### e) No se extralimite. Mantenga un equilibrio adecuado en todo momento.

*Esto permite un mayor control de la herramienta eléctrica en situaciones inesperadas.*

#### f) Vístase adecuadamente. No lleve prendas sueltas o joyas. Mantenga el cabello y la ropa alejados de las partes móviles.

*La ropa suelta, las joyas y el pelo largo pueden quedar atrapados en las piezas móviles.*

#### g) Si se proporcionan dispositivos para la conexión de extracción de polvo e instalaciones de recogida, asegúrese de que estén conectados y se utilicen adecuadamente.

*La utilización de un sistema de recogida de polvo puede reducir los riesgos relacionados con el polvo.*

#### h) No deje que la familiaridad adquirida con el uso frecuente de herramientas le permitan caer en la complacencia e ignorar los principios de seguridad de la herramienta.

*Una acción descuidada puede causar lesiones graves en una fracción de segundo.*

### 4) Utilización y mantenimiento de las herramientas eléctricas

#### a) No fuerce la herramienta eléctrica. Utilice la herramienta eléctrica correcta para su aplicación.

*La herramienta eléctrica correcta trabajará mejor y de forma más segura si se utiliza a la velocidad para la que fue diseñada.*

#### b) No utilice la herramienta eléctrica si el interruptor no la enciende y apaga.

*Las herramientas eléctricas que no pueden controlarse con el interruptor son peligrosas y deben repararse.*

#### c) Desconecte el enchufe de la fuente eléctrica y/o retire la batería, si es extraíble, de la herramienta eléctrica antes de hacer ajustes, cambiar accesorios o almacenar herramientas eléctricas.

*Estas medidas de seguridad preventivas reducen el riesgo de que la herramienta eléctrica se ponga en marcha accidentalmente.*

- d) Guarde las herramientas eléctricas que no se utilicen fuera del alcance de los niños, y no permita que utilicen las herramientas eléctricas personas no familiarizadas con las mismas o con estas instrucciones.

*Las herramientas eléctricas son peligrosas si son utilizadas por usuarios sin formación.*

- e) Realice el mantenimiento de las herramientas eléctricas y accesorios. Compruebe si las piezas móviles están mal alineadas o unidas, si hay alguna pieza rota u otra condición que pudiera afectar al funcionamiento de las herramientas eléctricas. Si la herramienta eléctrica está dañada, llévela a reparar antes de utilizarla.

*Se producen muchos accidentes por no realizar un mantenimiento correcto de las herramientas eléctricas.*

- f) Mantenga las herramientas de corte afiladas y limpias.

*Las herramientas de corte correctamente mantenidas con los bordes de corte afilados son más fáciles de controlar, y existe menor riesgo de que se atasquen.*

- g) Utilice la herramienta eléctrica, los accesorios y las brocas de la herramienta, etc. de acuerdo con estas instrucciones, teniendo en cuenta las condiciones de trabajo y el trabajo que se va a realizar.

*La utilización de la herramienta eléctrica para operaciones diferentes a las previstas podría dar lugar a una situación peligrosa.*

- h) Mantenga los mangos y las superficies de agarre secas, limpias y libres de aceite y grasa.

*Los mangos y las superficies de agarre resbaladizos no permiten el manejo y el control seguros de la herramienta en situaciones inesperadas.*

- 5) Utilización y mantenimiento de las herramientas a batería

- a) Recargue solo con el cargador especificado por el fabricante.

*Un cargador adecuado para un tipo de batería podría crear peligro de incendio si se utiliza con otra batería.*

- b) Utilice herramientas eléctricas solo con baterías designadas específicamente.

*La utilización de otras baterías podría crear peligro de daños e incendio.*

- c) Cuando no se utilice la batería, manténgala alejada de otros objetos metálicos como clips de papel, monedas, llaves, clavos, tornillos u otros objetos metálicos pequeños que puedan crear una conexión entre un terminal y otro.

*Si se cortocircuitan los terminales de la batería, podrían producirse quemaduras o un incendio.*

- d) En condiciones de uso excesivo, la batería podría expulsar líquido; evite todo contacto. Si se produce un contacto accidentalmente, lávese con agua. Si entra líquido en los ojos, solicite atención médica.

*El líquido de la batería podría causar irritación o quemaduras.*

- e) No utilice un paquete de baterías o una herramienta que esté dañada o modificada.

*Las baterías dañadas o modificadas pueden presentar un comportamiento impredecible que provoque un incendio, una explosión o un riesgo de lesiones.*

- f) No exponga el paquete de baterías o la herramienta al fuego o a una temperatura excesiva.

*La exposición al fuego o a una temperatura por encima de 130 °C puede causar una explosión.*

- g) Siga todas las instrucciones de carga y no cargue el paquete de baterías o la herramienta fuera del intervalo de temperatura especificado en las instrucciones.

*La carga incorrecta o a temperaturas fuera del intervalo especificado puede dañar la batería y aumentar el riesgo de incendio.*

- 6) Revisión

- a) Solicite a un experto cualificado que revise la herramienta eléctrica y que utilice solo piezas de repuesto idénticas.

*Esto garantizará el mantenimiento de la seguridad de la herramienta eléctrica.*

- b) Nunca repare los paquetes de baterías dañados.

*El mantenimiento de los paquetes de baterías debe ser llevado a cabo solamente por el fabricante o por proveedores de servicio autorizados.*

## PRECAUCIÓN

Mantenga a los niños y a las personas enfermas alejadas. Cuando no se utilicen, las herramientas deben almacenarse fuera del alcance de los niños y de las personas enfermas.

## ADVERTENCIAS DE SEGURIDAD DE LA SIERRA SABLE A BATERÍA

1. Sostenga la herramienta eléctrica por las superficies de agarre aisladas cuando realice una operación en la que el accesorio de corte pueda entrar en contacto con el cableado oculto.

Si el accesorio de corte entra en contacto con un cable con corriente, las partes metálicas expuestas de la herramienta eléctrica pueden transmitir esa corriente y producir una descarga eléctrica al operador.

2. Use abrazaderas o cualquier otro modo de fijación y sostenga la pieza de trabajo sobre una plataforma estable.

Sujetar la pieza de trabajo con la mano o contra su cuerpo causará su inestabilidad y podría provocar la pérdida de control.

## ADVERTENCIAS DE SEGURIDAD ADICIONALES

- Preparación y comprobación del entorno de trabajo. Asegúrese de que la zona de trabajo cumpla con todas las condiciones expuestas en las precauciones.
- No deje que entren sustancias extrañas por el orificio de conexión de la batería recargable.
- No desmonte nunca la batería recargable ni el cargador.
- No cortocircuite nunca la batería recargable. Cortocircuitar la batería provocará tensión eléctrica muy elevada y sobrecalentamiento. Derivará en quemaduras o en daños a la batería.
- No arroje la batería al fuego. Si la batería se quema puede explotar.
- Lleve la batería al establecimiento de compra original en caso de que la duración de la batería recargable sea reducida al usarse. No tire la batería descargada.
- No inserte objetos en las ranuras de ventilación del cargador. La inserción de objetos metálicos o inflamables en dichas ranuras puede provocar descargas eléctricas o dañar el cargador.
- La operación continua de esta unidad podría producir su recalentamiento, así como daños en el motor y el interruptor. Por lo tanto, cuando la carcasa esté caliente, dejar descansar la sierra durante un cierto tiempo.
- Si la máquina es utilizada de manera continua a baja velocidad, se aplica una carga extra al motor, lo cual podría resultar en un agotamiento del motor. Utilice siempre esta herramienta eléctrica de tal modo que la cuchilla no quede atrapada por el material durante la operación. Ajuste siempre la velocidad de la cuchilla para permitir un corte suave.

10. Sostenga siempre con firmeza el asa del cuerpo y la cubierta delantera de la herramienta eléctrica, tal y como se muestra en la **Fig. 14**. De lo contrario, la contrafuerza producida podría causar un funcionamiento impreciso e incluso peligroso.
11. Montaje y desmontaje de la cuchilla
  - Con la mano, tire de la hoja de sierra hacia atrás dos o tres veces y verifique que la hoja esté firmemente instalada. Si al tirar de la hoja ésta produce un chasquido y la palanca se mueve ligeramente, significa que se encuentra correctamente instalada. (**Fig. 7**)
  - Cuando tire de la hoja de sierra, asegúrese de hacerlo desde atrás. Si intenta tirar de la misma desde alguna otra parte, podrá sufrir lesiones.
  - Nunca toque la hoja de sierra inmediatamente después de su uso. El metal está caliente y puede fácilmente quemar su piel.
  - Si la hoja de sierra rota se encuentra oculta dentro de la pequeña hendidura, enganche la hoja rota utilizando la punta de otra hoja de sierra y extráigala. (**Fig. 8**)
  - Después de utilizar la sierra, elimine el aserrín, el polvo, la arena, la humedad, etc. con aire o con un cepillo, etc. para asegurarse de que la montura de la hoja funciona suavemente.
  - No utilice ninguna hoja de sierra con el orificio de la hoja gastado. De lo contrario, la hoja podría soltarse y provocar lesiones personales.
12. Asegúrese de que la batería esté firmemente instalada. Si está floja, puede caerse y provocar accidentes.
13. No fije ni asegure el bloqueo del interruptor. Además, mantenga su dedo fuera del interruptor de disparo cuando la herramienta está siendo transportada. De lo contrario, el interruptor del cuerpo principal podría conectarse involuntariamente, y ocasionar accidentes inesperados.
14. Durante la operación, tenga cuidado de no permitir la infiltración de aserrín, polvo, humedad, etc., a través de la sección del émbolo. Si llegara a haber aserrín y otras impurezas acumulados en la sección del émbolo, límpielo antes del uso.
15. No retire la cubierta frontal o se producirán lesiones. Asegúrese de sujetar el cuerpo desde la parte superior de la cubierta delantera.
16. Durante el uso, pulse la base firmemente contra la pieza de trabajo.
17. Selección una hoja de sierra del largo más apropiado. Lo ideal sería que el largo que sobresale de la base de la hoja de sierra después de restar la carrera sea mayor que el del material. Si corte un tubo grande, una pieza de madera grande, etc., que exceda la capacidad de corte de la hoja, existiría el riesgo de que la misma no haga contacto con la pared interior del tubo, madera, etc., y podrían producirse daños. (**Fig. 10**)
18. No aplique nunca ninguna fuerza indebida a la hoja de sierra durante el corte. De lo contrario, la hoja podrá romperse fácilmente.
19. Dependiendo de la combinación entre el material a cortar y la hoja, el motor podría bloquearse. En caso de que se bloquee el motor, desconecte el interruptor inmediatamente.
20. Use abrazaderas o cualquier otro modo de fijación y sostenga la pieza de trabajo sobre una plataforma estable. (**Fig. 11**)  
Sujetar la pieza con la mano o contra su cuerpo causará su inestabilidad y podría provocar la pérdida de control.
21. Al cortar elementos metálicos, utilice un fluido de corte apropiado (aceite para husillo, agua jabonosa, etc.) para prolongar la vida útil de la cuchilla.
22. Disminuya la velocidad de alimentación cuando corte material en pequeños arcos circulares, pues una velocidad innecesariamente alta podría romper la hoja.
23. Corte de inmersión
  - Evite el corte por penetración de materiales metálicos, pues se dañará la hoja.
  - No tire nunca del gatillo conmutador mientras la punta de la hoja de sierra está presionada contra el material. De hacerlo, la hoja podría dañarse al chocar contra el material.
  - Asegúrese de cortar lentamente mientras sostiene el cuerpo con firmeza. Si aplica una fuerza irracional a la hoja de sierra durante la operación de corte, la hoja quedará dañada.
24. Mantener la luz encendida sólo durante la operación de corte. Si la deja encendida en los demás casos, el interruptor del cuerpo principal podría activarse inadvertidamente, provocando accidentes inesperados.
25. No exponga los ojos directamente a la luz; evite mirar hacia ella directamente.  
Si los ojos están expuestos de manera continua a la luz, pueden resultar lesionados.
26. Nunca toque las piezas móviles.  
No ponga nunca las manos, los dedos ni ninguna otra parte del cuerpo cerca de las piezas móviles de la herramienta.
27. Nunca opere sin todas las protecciones en su lugar.  
No utilice esta herramienta sin todas las protecciones o las características de seguridad colocadas y en condiciones de funcionamiento adecuadas. Si el mantenimiento o las tareas de servicio requieren retirar una protección o una medida de seguridad, asegúrese de colocar el protector o la medida de seguridad antes de reiniciar el funcionamiento de la herramienta.
28. NUNCA deje desatendida la herramienta en marcha. Apague la alimentación eléctrica.  
No deje la herramienta hasta que se detenga por completo.
29. La herramienta eléctrica está equipada con un circuito de protección de temperatura para proteger el motor. Un trabajo continuo podría ocasionar que la temperatura de la unidad se eleve, activando el circuito de protección de temperatura y deteniendo automáticamente la operación. Si esto sucede, deje que la herramienta eléctrica se enfríe antes de volver a utilizarla.
30. Tenga cuidado de no romper o dar sacudidas fuertes al panel de interruptores. Podría ocasionar un problema.
31. No use el producto si la herramienta o los terminales de la batería (el soporte de la batería) están deformados. Instalar tal batería podría causar un cortocircuito que podría resultar en emisiones de humo o incendios.
32. Mantenga los terminales de la herramienta (soporte de la batería) libres de virutas y polvo.
  - Antes de su uso, asegúrese de que no se han acumulado virutas ni polvo en la zona de los terminales.
  - Durante el uso, intente evitar que las virutas o el polvo de la herramienta caigan sobre la batería.
  - Al suspender el funcionamiento o tras el uso, no deje la herramienta en un área donde pueda estar expuesta a las virutas o al polvo que caen.  
De hacerlo, podría causar un cortocircuito que podría resultar en emisiones de humo o incendios.

## ADVERTENCIAS RELATIVAS A LA BATERÍA DE IONES DE LITIO

Para ampliar su duración, la batería de iones de litio está equipada con la función de protección para detener la salida.

En los casos 1 a 3 descritos a continuación, cuando utiliza este producto, incluso si acciona el interruptor, el motor puede detenerse. No es un problema, sino el resultado de la función de protección.

# Español

1. Cuando la batería restante se agota, el motor se detiene. En este caso, cárguela inmediatamente.
2. Si la herramienta se sobrecarga, el motor puede detenerse. En este caso, suelte el interruptor de la herramienta y elimine las causas de la sobrecarga. A continuación, puede volver a utilizarla.
3. Si la batería se calienta excesivamente al realizar un trabajo de sobrecarga, la alimentación de la batería podría detenerse. En este caso, deje de utilizar la batería y deje que se enfríe. A continuación, puede volver a utilizarla.

Asimismo, preste atención a las siguientes advertencias y precauciones.

## ADVERTENCIA

Para evitar fugas de la batería, generación de calor, emisión de humo, explosiones e igniciones, preste atención a las siguientes precauciones.

1. Asegúrese de que no entran virutas o polvo en la batería.
- Durante el trabajo, asegúrese de que no caen virutas o polvo en la batería.
- Asegúrese de que las virutas o el polvo que caen sobre la herramienta eléctrica durante el trabajo no entran en la batería.
- No almacene una batería sin utilizar en un lugar expuesto a virutas y polvo.
- Antes de almacenar una batería, retire las virutas y el polvo que se hayan adherido y no la almacene junto a piezas metálicas (tornillos, clavos, etc.).
2. No perforo la batería con un objeto afilado como un clavo, no la golpee con un martillo, la pise, la tire ni la exponga a fuertes impactos físicos.
3. No utilice una batería que parezca estar dañada o deformada.
4. No utilice la batería con las polaridades cambiadas.
5. No conecte la batería directamente a salidas eléctricas ni a tomas de mechero de automóviles.
6. No utilice la batería para un fin diferente a los especificados.
7. Si la carga de la batería no finaliza ni siquiera cuando ha transcurrido el tiempo de carga especificado, detenga inmediatamente el proceso de carga.
8. No coloque o exponga la batería a temperaturas elevadas o alta presión, como en un microondas, una secadora o en un recipiente de alta presión.
9. Aléjela del fuego inmediatamente cuando se detecte una fuga o un olor raro.
10. No la utilice en un lugar donde se generen grandes cantidades de electricidad estática.
11. Si se producen fugas de batería, mal olor, se genera calor, la batería está descolorida o deformada, o presenta algún tipo de funcionamiento anómalo durante su uso, recarga o almacenamiento, retirela inmediatamente del equipo o del cargador de la batería y detenga su utilización.
12. No sumerja la batería ni permita que fluya hacia el interior fluido alguno. La entrada de líquido conductivo, como agua, puede causar daños que resultarán en un incendio o una explosión. Guarde la batería en un lugar fresco y seco, lejos de materiales inflamables y combustibles. Se deben evitar atmósferas de gas corrosivo.

## PRECAUCIÓN

1. Si el líquido de fuga de la batería entra en contacto con los ojos, no se los frote y lávelos bien con agua limpia como, por ejemplo, agua del grifo, y póngase en contacto con un médico inmediatamente. Si no se trata, el líquido podría causar problemas de visión.
2. Si el líquido de fuga entra en contacto con la piel o la ropa, lávela bien con agua limpia como, por ejemplo, agua del grifo, inmediatamente. Podría producir irritación cutánea.
3. Si observa óxido, mal olor, recalentamiento, decoloración, deformación u otras irregularidades al utilizar la batería por primera vez, no la utilice y devuélvala al proveedor o distribuidor.

## ADVERTENCIA

Si una sustancia extraña conductiva accede al terminal de la batería de iones de litio, esta podría sufrir un cortocircuito y provocar un incendio. Cuando guarde la batería de iones de litio, asegúrese de respetar las siguientes reglas.

- No deje restos conductivos, clavos ni cables, como por ejemplo cables de hierro o de cobre, en el estuche de almacenamiento.
- Para evitar que se produzcan cortocircuitos, cargue la batería en la herramienta o fije con firmeza la tapa de la batería hasta que deje de verse el ventilador.

## A PROPÓSITO DEL TRANSPORTE DE LA BATERÍA DE IONES DE LITIO

Al transportar una batería de iones de litio, tenga en cuenta las siguientes precauciones.

## ADVERTENCIA

Notifique a la compañía de transporte que un paquete contiene una batería de iones de litio, informe a la compañía eléctrica de su potencia de salida y siga las instrucciones de la compañía de transporte al preparar su transporte.

- Las baterías de iones de litio que superen una potencia de salida de 100 Wh se considera que son materiales peligrosos en la Clasificación de Transporte y requieren procedimientos de aplicación especiales.
- Para el transporte en el extranjero, deberá cumplir con las leyes internacionales y las normas y regulaciones del país de destino.

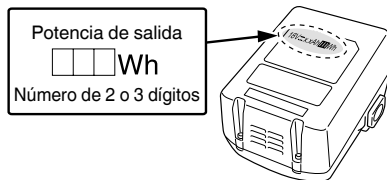























## NOMBRES DE LAS PIEZAS (Fig. 1 – Fig. 15)

①	Asa
②	Interruptor de disparo
③	Botón de desactivación del bloqueo
④	Alojamiento
⑤	Cubierta frontal
⑥	Palanca
⑦	Cuchilla
⑧	Base
⑨	Luz LED
⑩	Palanca de la base
⑪	Batería
⑫	Orificio de la cuchilla
⑬	Ranura del émbolo
⑭	Otra cuchilla
⑮	Carrera
⑯	Gancho

## SÍMBOLOS

### ADVERTENCIA

A continuación se muestran los símbolos usados para la máquina. Asegúrese de comprender su significado antes del uso.

	CR18DBL: Sierra sable a batería
	Para reducir el riesgo de lesiones, el usuario deberá leer el manual de instrucciones.
	Solo para países de la Unión Europea No deseche los aparatos eléctricos junto con los residuos domésticos. De conformidad con la Directiva Europea 2012/19/UE sobre residuos de aparatos eléctricos y electrónicos y su aplicación de acuerdo con la legislación nacional, las herramientas eléctricas cuya vida útil haya llegado a su fin se deberán recoger por separado y trasladar a una planta de reciclaje que cumpla con las exigencias ecológicas.
	Corriente continua
	Peso (De acuerdo al Procedimiento EPTA 01/2014)
	Encendido
	Apagado
	Desconecte la batería
	Bloquear
	Desbloquear
	Interruptor indicador de batería restante
	La carga restante de la batería está prácticamente agotada. Cargue la batería cuanto antes.
	La carga restante de la batería se encuentra a la mitad.
	La carga restante de la batería es suficiente.
	Interruptor de selección de modo
	Lámpara del indicador de modo
	Modo bajo
	Modo medio
	Modo alto
	Modo automático
	Advertencia
	Acción prohibida

## ACCESORIOS ESTÁNDAR

Además de la unidad principal (1 unidad), el paquete contiene los accesorios indicados en la página 212.

Los accesorios estándar están sujetos a cambio sin previo aviso.

## APLICACIÓN

- Corte de metal y tubos de acero inoxidable.
- Corte de diferentes maderas.
- Corte de placa de acero dulce, de aluminio y de cobre.
- Corte de resinas sintéticas, como por ejemplo resina de fenol y cloruro de vinilo.

## ESPECIFICACIONES

Modelo	CR18DBL	
Voltaje	18 V	
Velocidad de marcha en vacío	0 – 2500 min <sup>-1</sup>	
Carrera	32 mm	
Capacidad	Tubo de acero dulce	D.E. 130 mm
	Tubo de cloruro de vinilo	D.E. 130 mm
	Madera	120 mm
	Placa de acero dulce	19 mm
Peso*	3,1 – 3,7 kg	

\* De acuerdo al Procedimiento EPTA 01/2014  
Dependiendo de la batería conectada. El peso más pesado se mide con la BSL36B18 (vendida por separado).

### NOTA

Debido al programa continuo de investigación y desarrollo de HiKOKI estas especificaciones están sujetas a cambio sin previo aviso.

## CARGA

Antes de utilizar la herramienta eléctrica, cargue la batería de la siguiente manera.

**1. Conéctela a la fuente de alimentación (Fig. 3).**  
Cuando cargue la batería a través de una fuente de alimentación de CA

- Enchufe el cable de alimentación del cargador a una toma de corriente de CA.

Al conectar el enchufe del cargador a una toma de corriente, la lámpara piloto parpadeará en rojo (a intervalos de un segundo).

### PRECAUCIÓN

No utilice el cable de alimentación si está dañado, solicite su reparación inmediatamente.

Quando cargue la batería a través de una fuente de alimentación CC de 12 V de vehículo (UC18YML2)

- Fije el cargador de batería en el lugar correspondiente del vehículo.

Utilice la cinta incluida con el cargador de la batería para fijar el cargador de la batería en su sitio y evitar que se mueva de forma involuntaria (consulte la Fig. 15).

### PRECAUCIÓN

No coloque el cargador de batería ni la batería bajo el asiento del conductor. Fije el cargador de batería en su sitio para evitar moverlo de forma involuntaria, ya que podría producirse un accidente.





- Acerca de las temperaturas y el tiempo de carga de la batería.  
Las temperaturas y el tiempo de carga se ajustarán a los valores expuestos en la **tabla 2**.

Tabla 2

Batería		Cargador	UC18YFSL	UC18YML2 (CA/CC)*1
Tensión de carga		V	14,4 - 18	
Peso		kg	0,5	0,7
Temperatura a la que podrá cargarse la batería	0 °C – 50 °C			
Tiempo de carga de la capacidad de la batería, aprox. (a 20 °C)				
1,3 Ah	min.		20	20 / 50
1,5 Ah	min.		22	22 / 60
2,0 Ah	min.		30	30 / 80
2,5 Ah	min.		35	35 / 100
3,0 Ah	min.		45	45 / 120
4,0 Ah	min.		60	60 / 160
5,0 Ah	min.		75	75 / 200
Número de células de batería			4 – 10	

\*1 Fuente de alimentación de CA/Fuente de alimentación CC de 12 V (de vehículo)

#### NOTA

El tiempo de carga puede variar según la temperatura ambiente y la tensión de la fuente de alimentación.

<UC18YML2>

Especialmente al usar una fuente de alimentación de vehículo CC de 12 V, el tiempo de carga podría ser mayor a alta temperatura.

#### PRECAUCIÓN

Si se utiliza el cargador de batería de forma continua, este se calentará y podría provocar averías. Una vez finalizada la carga, deje pasar 15 minutos hasta la siguiente.

4. **Desenchufe el cable de alimentación del cargador de la toma de corriente de CA o de la toma del mechero.**
5. **Sostenga el cargador con firmeza y saque la batería.**

#### NOTA

Asegúrese de extraer la batería del cargador después de usarlo y, a continuación, guárdelo.

#### PRECAUCIÓN

- Si la batería se carga cuando está caliente porque ha permanecido durante un periodo de tiempo prolongado en un lugar expuesto a la luz directa del sol o porque la batería acaba de utilizarse, la lámpara piloto del cargador se ilumina en color verde o se enciende durante un segundo, no se enciende durante 0,5 segundos (apagada durante 0,5 segundos). En ese caso, deje primero que se enfríe la batería y, a continuación, inicie la carga.
- Cuando la lámpara piloto parpadee en rojo (a intervalos de 0,2 segundos), compruebe si hay objetos extraños en el conector de la batería del cargador y retírelos. Si no hay objetos extraños, es probable que la batería o el cargador funcionen incorrectamente. Llévelo a su Centro de servicio técnico autorizado.
- Como el microordenador incorporado tarda unos tres segundos en confirmar que la batería que se está cargando con el cargador se ha retirado, espere como mínimo tres segundos antes de volver a introducirla para continuar con la carga. Si la batería vuelve a introducirse antes de que transcurran tres segundos, puede que no se cargue correctamente.

- Compruebe la tensión de la fuente de alimentación del vehículo cuando la lámpara piloto parpadee en verde (cada 0,2 segundos) de forma continua (UC18YML2). Si la tensión es de 12 V o inferior, indica que la batería del vehículo se ha agotado y no puede realizarse la carga.
- Si la lámpara piloto no parpadea en rojo (cada segundo) ni siquiera cuando el enchufe de conexión del cable del cargador o del cargador de mechero se encuentran conectados a la alimentación, el circuito de protección del cargador podría haberse activado. Desconecte el cable o el enchufe de la alimentación y, a continuación, vuelva a conectarlo transcurridos unos 30 segundos. Si tras esto la lámpara piloto no parpadea en rojo (cada segundo), lleve el cargador al Centro de servicio técnico autorizado de HiKOKI.

## MONTAJE Y FUNCIONAMIENTO

Acción	Figura	Página
Extracción e inserción de la batería	2	213
Carga	3	213
Operación del interruptor	4	214
Indicador de batería restante	5	214
Ajuste de la velocidad de funcionamiento*1	6	214
Montaje de la cuchilla	7	214
Desmontaje de la hoja*2	8	214
Cómo utilizar el gancho*3	9	215
Seleccione una cuchilla de sierra con la longitud adecuada	10	215
Sujete firmemente una pieza de trabajo	11	215
Ajuste de la base	12	215
Corte de émbolos (para madera)	13	215
Selección de los accesorios	—	217



## SELECCION DE HOJAS

Para asegurar una máxima eficiencia operativa y buenos resultados, es muy importante seleccionar la hoja apropiada y más adecuada al tipo y al espesor del material a cortar. El número de la cuchilla está grabado alrededor de la parte de montaje de cada cuchilla. Seleccione las cuchillas apropiadas consultando la **Tabla 4-5**.

**Table 4: Hojas HCS**

Nº de hojas	Usos	Grosor (mm)
Nº 4	Para cortar y desbastar madera útil.	50 – 70
Nº 5	Para cortar y desbastar madera útil.	Inferior a 30
Nº 95	Para cortar tubos de acero inoxidable menos de 100 mm de diámetro.	Inferior a 2,5
Nº 96	Para cortar tubos de acero inoxidable menos de 30 mm de diámetro.	Inferior a 2,5

**Table 5: Hojas BIMETÁLICAS**

Nº de hojas	Usos	Grosor (mm)
Nº 101 Nº 103 Nº 109 Nº 141(S)	Para cortar tubos de acero y de acero inoxidable de menos de 60 mm de diámetro exterior	2,5 – 6
Nº 102 Nº 104 Nº 110 Nº 142(S) Nº 143(S)	Para cortar tubos de acero y de acero inoxidable de menos de 100 mm de diámetro exterior	2,5 – 6
Nº 107	Para cortar tubos de acero y de acero inoxidable de menos de 60 mm de diámetro exterior	Inferior a 3,5
Nº 108	Para cortar tubos de acero y de acero inoxidable de menos de 100 mm de diámetro exterior	Inferior a 3,5
Nº 121	Para cortar y desbastar madera	100
Nº 131	De uso múltiple	100
Nº 132	De uso múltiple	100

**Table 6: Selección de las hojas para otros materiales**

Material a cortar	Calidad del material	Grosor (mm)	Nº de hojas
Chapa de hierro	Chapa de acero dulce	2,5 – 10	Nº 101, 102, 103, 104, 109, 110, 131, 141(S), 142(S), 143(S)
		Inferior a 3,5	Nº 107, 108
Metales no ferrosos	Aluminio, cobre y latón	5 – 20	Nº 101, 102, 103, 104, 109, 110, 131, 132, 141(S), 142(S), 143(S)
		Inferior a 5	Nº 107, 108
Resina sintética	Resina fenólica, resina melamínica, etc.	10 – 50	Nº 101, 102, 103, 104, 131, 132, 141(S), 142(S), 143(S)
		5 – 30	Nº 107, 108, 109, 110
	Cloruro de vinilo, resina acrílica, etc.	10 – 60	Nº 101, 102, 103, 104, 131, 132, 141(S), 142(S), 143(S)
		5 – 30	Nº 107, 108, 109, 110

## MANTENIMIENTO E INSPECCIÓN

### PRECAUCIÓN

Asegúrese de apagar el interruptor y extraer la batería antes de realizar tareas de mantenimiento e inspección.

#### 1. Inspeccionar la cuchilla

El uso continuo de una cuchilla desgastada y dañada podría resultar deficiencia de corte y además causando un recalentamiento al motor. Reemplazar la cuchilla por una nueva tan pronto como se note un excesivo desgaste.

#### 2. Inspección de los tornillos de montaje

Inspeccione con regularidad todos los tornillos de montaje y asegúrese de que estén bien apretados. Si hay algún tornillo suelto, apriételo inmediatamente. No hacerlo podría provocar riesgos graves.

#### 3. Mantenimiento del motor

El bobinado de la unidad del motor es el auténtico corazón de la herramienta eléctrica. Tenga el máximo cuidado posible para asegurarse de que el bobinado no se dañe ni se moja con aceite o agua.

#### 4. Limpieza del exterior

Cuando la herramienta esté sucia, límpiela con un trapo seco y suave o con un paño humedecido en agua jabonosa. No utilice disolventes clóricos, gasolina o disolventes para pinturas ya que estos deforman los materiales plásticos.

#### 5. Conservación

Guarde la herramienta en un lugar en el que la temperatura sea inferior a 40 °C y fuera del alcance de los niños.

# Español

## NOTA

Almacenamiento de baterías de iones de litio  
Compruebe que las baterías de iones de litio se hayan cargado completamente antes de almacenarlas.

Un almacenamiento prolongado de las baterías (3 meses o más) con poca carga podría deteriorar su funcionamiento, reduciendo en gran medida el tiempo de uso de la batería o haciendo que las baterías no puedan mantener una carga.

No obstante, la reducción en gran medida del tiempo de uso de la batería puede recuperarse si se carga y utiliza de dos a cinco veces.

Si el tiempo de uso de la batería es extremadamente corto a pesar de haber cargado y utilizado la batería varias veces, deberá considerarla agotada y comprar una nueva.

## PRECAUCIÓN

En el manejo y el mantenimiento de las herramientas eléctricas, se deberán observar las normas y reglamentos vigentes en cada país.

### Aviso importante sobre las baterías de las herramientas eléctricas a batería de HiKOKI

Utilice siempre una de nuestras baterías genuinas. No podemos garantizar la seguridad y el funcionamiento de nuestra herramienta eléctrica a batería cuando se utiliza con baterías diferentes a las indicadas por nosotros, o cuando la batería se desmonta y modifica (como cuando se desmontan y sustituyen celdas u otras piezas internas).

## GARANTÍA

Las herramientas eléctricas de HiKOKI incluyen una garantía conforme al reglamento específico legal/nacional. Esta garantía no cubre los defectos o daños debidos al uso incorrecto, el uso excesivo ni tampoco los provocados por el desgaste normal. En caso de reclamación, envíe la herramienta eléctrica, sin desmontar y con el CERTIFICADO DE GARANTÍA que aparece al final de estas instrucciones de uso, al Centro de servicio autorizado de HiKOKI.

## Información sobre el ruido propagado por el aire y la vibración

Los valores medidos se determinaron de acuerdo con la norma EN62841 y se declaran de conformidad con la norma IOS 4871.

Nivel de potencia acústica ponderada A: 93 dB (A)

Nivel de presión acústica ponderada A: 82 dB (A)

Incertidumbre K: 5 dB (A).

Utilice protecciones auditivas.

Valores totales de la vibración (suma de vectores triax.) determinados de acuerdo con la norma EN62841.

Cortar tableros:

Valor de emisión de vibración **a<sub>h</sub>, B** = 24,0 m/s<sup>2</sup>

Incertidumbre K = 7,4 m/s<sup>2</sup>

Cortar vigas de madera:

Valor de emisión de vibración **a<sub>h</sub>, WB** = 31,5 m/s<sup>2</sup>

Incertidumbre K = 1,7 m/s<sup>2</sup>

El valor total de vibración declarado se ha medido según un método de prueba estándar, y permite comparar unas herramientas con otras.

También resulta útil para llevar a cabo evaluaciones preliminares de exposición.

## ADVERTENCIA

○ La emisión de vibración durante la utilización real de la herramienta eléctrica puede ser diferente del valor total declarado en función de las formas de utilización de la herramienta.

○ Identifique las medidas de seguridad para proteger al operador basadas en una estimación de exposición en condiciones reales de uso (teniendo en cuenta todas las partes del ciclo de funcionamiento, como tiempos durante los que la herramienta está apagada y durante los que funciona lentamente, además del tiempo de activación).

## NOTA

Debido al programa continuo de investigación y desarrollo de HiKOKI estas especificaciones están sujetas a cambio sin previo aviso.

## AVISOS GERAIS DE SEGURANÇA PARA A FERRAMENTA ELÉTRICA

### ⚠️ AVISO

Leia todos os avisos de segurança, instruções, ilustrações e especificações fornecidas com esta ferramenta elétrica.

Se não seguir todas as instruções listadas abaixo, pode provocar um choque elétrico, incêndio e/ou ferimentos graves.

Guarde todos os avisos e instruções para referência futura.

O termo "ferramenta elétrica" em todos os avisos refere-se à sua ferramenta ligada à corrente (com fios) ou à ferramenta elétrica de bateria (sem fios).

### 1) Segurança da área de trabalho

- Mantenha a área de trabalho limpa e bem iluminada.**  
*As áreas escuras ou cheias de material são propícias aos acidentes.*
- Não trabalhe com ferramentas elétricas em ambientes explosivos, tais como na presença de líquidos inflamáveis, gases ou pó.**  
*As ferramentas elétricas criam faíscas que podem incendiar o pó dos fumos.*
- Mantenha as crianças e outras pessoas afastadas quando trabalhar com uma ferramenta elétrica.**  
*As distrações podem fazer com que perca controle.*

### 2) Segurança elétrica

- As fichas da ferramenta elétrica devem corresponder à tomada. Nunca modifique a ficha. Não utilize fichas adaptadoras com ferramentas elétricas ligadas à terra.**  
*As fichas não modificadas e tomadas correspondentes reduzirão o risco de choques elétricos.*
- Evite contacto corporal com superfícies ligadas à terra, tais como tubos, radiadores, máquinas e frigoríficos.**  
*Existe um risco acrescido de choques elétricos se o seu corpo estiver ligado à terra.*
- Não exponha ferramentas elétricas à chuva ou condições de humidade.**  
*A entrada de água numa ferramenta elétrica aumentará o risco de choques elétricos.*
- Não abuse do fio. Nunca utilize o fio para transportar, puxar ou desligar a ferramenta elétrica.**  
**Mantenha o fio afastado do calor, óleo, margens afiadas ou peças em movimento.**  
*Os fios danificados ou entrelaçados podem aumentar o risco de choques elétricos.*
- Quando trabalhar com uma ferramenta elétrica no exterior, utilize uma extensão adequada para utilização exterior.**  
*A utilização de um fio adequado para utilização no exterior reduz o risco de choques elétricos.*
- Se não for possível evitar a utilização de uma máquina elétrica num local húmido, utilize uma fonte de alimentação protegida por um dispositivo de corrente residual (RCD).**  
*A utilização de um RCD reduz o risco de choques elétricos.*

### 3) Segurança pessoal

- Mantenha-se alerta, esteja atento ao que está a fazer e utilize o bom senso ao trabalhar com uma ferramenta elétrica.**  
**Não utilize uma ferramenta elétrica quando estiver cansado ou sob a influência de drogas, álcool ou medicamentos.**  
*Um momento de desatenção enquanto trabalha com ferramentas elétricas pode resultar em ferimentos pessoais graves.*

- Utilize equipamento de proteção pessoal. Utilize sempre proteção para os olhos.**

*O equipamento de proteção, tal como uma máscara de pó, sapatos de segurança anti-derrapantes, capacete ou proteção auricular utilizados para condições adequadas reduzirá os ferimentos pessoais.*

- Evite arranques acidentais. Certifique-se de que o interruptor está na posição de desligado antes de ligar a fonte de alimentação e/ou bateria, levantar o transportar a ferramenta.**

*Transportar ferramentas elétricas com o dedo no interruptor ou ativar ferramentas que estão com o interruptor ligado é propício a acidentes.*

- Remova qualquer chave de parafusos ou chave-inglesa de regulação antes de ligar a ferramenta.**  
*Uma chave-inglesa ou de parafusos ligada à parte rotativa da ferramenta pode provocar ferimentos pessoais.*

- Não se estique. Mantenha sempre o controlo e equilíbrio adequados.**

*Isto permite obter um melhor controlo da ferramenta em situações inesperadas.*

- Vista-se adequadamente. Não use roupas largas ou joias. Mantenha o seu cabelo e roupa longe de peças móveis.**

*As roupas largas, joias ou cabelo comprido podem ficar presos nas peças móveis.*

- Se forem fornecidos dispositivos para a ligação de extratores de pó e dispositivos de recolha, certifique-se de que estes estão ligados e são utilizados adequadamente.**

*A utilização de uma recolha de pó pode reduzir os perigos relacionados com o pó.*

- Não deixe que a familiaridade resultante de uma utilização frequente das ferramentas permita que se torne complacente e ignore os princípios de segurança das ferramentas.**

*Uma ação descuidada pode causar ferimentos graves numa fração de segundo.*

### 4) Utilização da ferramenta e manutenção

- Não force a ferramenta elétrica. Utilize a ferramenta correta para a sua aplicação.**

*A ferramenta correta fará o trabalho melhor e com mais segurança à velocidade para a qual foi concebida.*

- Não utilize a ferramenta elétrica se o interruptor não a ligar ou desligar.**

*Qualquer ferramenta que não possa ser controlada com o interruptor é perigosa e deve ser reparada.*

- Desligue a ficha da fonte de alimentação e/ou remova a bateria da ferramenta elétrica, se removível, antes de efetuar quaisquer regulações, mudar os acessórios ou armazenar ferramentas elétricas.**

*Tais medidas de segurança de prevenção reduzem o risco de ligar a ferramenta elétrica acidentalmente.*

- Armazene as ferramentas elétricas fora do alcance das crianças e não permita que pessoas não familiarizadas com a ferramenta elétrica ou com estas instruções utilizem a ferramenta.**

*As ferramentas elétricas são perigosas nas mãos de utilizadores inexperientes.*

- Efetue a manutenção das ferramentas elétricas e acessórios. Verifique a existência de desalinhamentos ou dobragens das peças móveis, quebras de peças e quaisquer outras condições que possam afetar o funcionamento da ferramenta elétrica. Se danificada, mande reparar a ferramenta antes de utilizar.**

*Muitos acidentes são causados por ferramentas com má manutenção.*

## Português

- f) **Mantenha as ferramentas de corte afiadas e limpas.**  
*As ferramentas de corte com uma manutenção adequada e extremidades afiadas são menos propensas a dobrar e mais fáceis de controlar.*
- g) **Utilize a ferramenta elétrica, acessórios e brocas de ferramentas, etc., de acordo com estas instruções, tendo em consideração as condições de trabalho e o trabalho a ser efetuado.**  
*A utilização de uma ferramenta elétrica para operações diferentes das previstas pode resultar numa situação perigosa.*
- h) **Mantenha as pegas e as superfícies de manuseamento secas, limpas e livres de óleo e graxa.**  
*Pegas de manuseamento escorregadias não permitem a manipulação segura e controlo da ferramenta em situações inesperadas.*
- 5) **Utilização e manutenção da ferramenta com bateria**
- a) **Recarregue apenas com o carregador especificado pelo fabricante.**  
*Um carregador que seja adequado para um tipo de bateria pode criar um risco de incêndio quando utilizado com outra bateria.*
- b) **Utilize ferramentas elétricas apenas com as baterias especialmente concebidas.**  
*A utilização de quaisquer outras baterias pode criar um risco de ferimentos e incêndios.*
- c) **Quando não estiver a ser utilizada uma bateria, mantenha-a afastada de outros objetos metálicos, tais como cliques de papel, moedas, chaves, pregos, parafusos ou outros objetos metálicos pequenos que possam fazer uma ligação de um terminal para o outro.**  
*Provocar um curto-circuito dos terminais da bateria pode causar queimaduras ou um incêndio.*
- d) **Em condições abusivas, poderá ser ejetado líquido da bateria. Evite o contacto. Se ocorrer um contacto acidental, lave com água. Se o líquido entrar em contacto com os olhos, procure ajuda médica.**  
*O líquido ejetado da bateria poderá provocar irritações ou queimaduras.*
- e) **Não utilize uma bateria ou ferramenta que esteja danificada ou modificada.**  
*Baterias danificadas ou modificadas podem exibir comportamentos imprevisíveis que podem resultar em incêndio, explosão ou risco de ferimentos.*
- f) **Não exponha uma bateria ou ferramenta a fogo ou temperaturas excessivas.**  
*A exposição ao fogo ou a temperaturas acima dos 130 °C pode causar uma explosão.*
- g) **Siga todas as instruções de carregamento e não carregue a bateria ou a ferramenta fora do intervalo de temperatura especificado nas instruções.**  
*O carregamento incorreto ou a temperaturas fora da gama especificada pode danificar a bateria e aumentar o risco de incêndio.*
- 6) **Manutenção**
- a) **Faça a manutenção da sua ferramenta elétrica por um pessoal de reparação qualificado e utilize apenas peças de substituição idênticas.**  
*Isto garantirá que a segurança da ferramenta elétrica é mantida.*
- b) **Nunca repare as baterias danificadas.**  
*A reparação de baterias deve ser executada pelo fabricante ou por prestadores de assistência autorizados.*

## AVISO

**Mantenha afastadas das crianças e pessoas doentes. Quando não estiverem a ser utilizadas, as ferramentas devem ser guardadas fora do alcance das crianças e pessoas doentes.**

## AVISOS DE SEGURANÇA PARA A SERRA DE SABRE A BATERIA

1. **Segure na ferramenta pelas superfícies isoladas, quando efectuar uma operação em que o acessório de corte possa entrar em contacto com cabos ocultos.**  
O contacto do acessório de corte com um cabo com corrente poderá electrificar as partes metálicas da ferramenta podendo electrocutar o utilizador.
2. **Utilize grampos ou outra forma prática de fixar e suportar a peça de trabalho a uma plataforma estável.**  
Pegar na peça de trabalho com as mãos ou contra o seu corpo deixa-a instável e pode originar perda de controlo.

## AVISOS DE SEGURANÇA ADICIONAIS

1. Preparar e verificar o ambiente de trabalho. Certifique-se de que o local de trabalho cumpre todas as condições indicadas nas precauções.
2. Não permita a entrada de substâncias estranhas no orifício de ligação da bateria recarregável.
3. Nunca desmonte a bateria recarregável e o carregador.
4. Nunca provoque um curto-circuito na bateria recarregável. Provocar um curto-circuito na bateria vai causar uma corrente elétrica e aquecimento excessivos. Resulta em queimaduras ou danos na bateria.
5. Não elimine a bateria num fogo. Se a bateria for queimada, pode explodir.
6. Leve a bateria à loja onde a comprou assim que autonomia da bateria após o carregamento for demasiado curta para uma utilização prática. Não elimine a bateria gasta.
7. Não introduza objetos nas ranhuras de ventilação de ar do carregador. Introduzir objetos metálicos ou inflamáveis nas ranhuras de ventilação de ar do carregador irá resultar em riscos de choques elétricos ou carregador danificado.
8. Quando utilizar continuamente esta unidade, esta pode sobreaquecer, levando a danos no motor e interruptor. Assim, sempre que a cobertura ficar quente, pare a serra durante algum tempo.
9. Se a máquina for utilizada continuamente a baixa velocidade, é aplicada uma carga extra ao motor, o que pode resultar em gripagem do motor. Opere sempre a ferramenta elétrica de forma a que a lâmina não fique presa no material durante o funcionamento. Ajuste sempre a velocidade da lâmina para permitir o corte suave.
10. Segure sempre com firmeza a pega do corpo e a tampa da frente da ferramenta elétrica, conforme indicado na **Fig. 14**. Caso contrário, o recuo produzido pode resultar numa utilização incorreta e até perigosa.
11. Montagem e desmontagem da lâmina
  - Puxe com a mão a parte de trás da lâmina da serra duas ou três vezes e verifique se a lâmina está bem presa. Para saber se ela está mesmo bem presa, ao puxar a lâmina ouve-se um clique e ela se move ligeiramente. (**Fig. 7**)
  - Ao puxar a lâmina de serra, certifique-se bem de puxá-la pela parte de trás. Puxar a lâmina por outras partes pode causar ferimentos.
  - Nunca toque na lâmina da serra imediatamente após o uso. O metal está quente e pode facilmente queimar a pele.

- Se a lâmina de serra quebrada estiver escondida dentro da pequena fenda, fisgue-a usando a ponta de outra lâmina de serra e tire-a para fora. (Fig. 8)
  - Depois de usar, retire serragem, terra, areia, umidade, soprando ou com uma escova ou outro objeto de limpeza para garantir que a montagem da lâmina possa funcionar sem problemas.
  - Não use nenhuma lâmina de serra com orifício desgastado, do contrário, a lâmina pode sair para fora, provocando ferimentos pessoais.
12. Certifique-se de que a bateria está firmemente instalada. Caso ela não esteja, pode sair para fora e provocar um acidente.
  13. Não fixe e prenda o bloqueio de interruptor. Além disso, mantenha o seu dedo fora do gatilho quando a ferramenta está a ser transportada. Caso contrário, o interruptor do corpo principal pode ser ligado inadvertidamente, provocando acidentes inesperados.
  14. Durante a operação, tenha cuidado em não deixar que entrem serragem, terra, umidade, etc. na máquina através da seção do êmbolo. Se a serragem ou depósitos similares se acumularem na seção do êmbolo, não deixe de limpá-la antes do uso.
  15. Não remova a tampa frontal, que poderá causar algum ferimento.  
Certifique-se de segurar o corpo da máquina pela parte superior da tampa frontal.
  16. Durante o uso, pressione a base com firmeza contra a peça de trabalho.
  17. Selecione a lâmina de serra de comprimento mais apropriado. Idealmente, o comprimento que aparece na base da lâmina de serra depois de subtrair a quantidade do curso deve ser maior do que o material.  
Se você for cortar um tubo grande, blocos grandes de madeira, etc. que excedam a capacidade de corte da lâmina, existe risco de que a lâmina entre em contato com a parede interna do tubo, madeira, etc., resultando em danos. (Fig. 10)
  18. Ao cortar, não aplique nunca força demasiada sobre a lâmina de serra. Se isto for feito a lâmina pode se quebrar facilmente.
  19. O motor pode às vezes ser travado, dependendo da combinação do material a ser cortado e a lâmina. Sempre que o motor se travar, desligue-o imediatamente.
  20. Utilize grampos ou outra forma prática de fixar e suportar a peça de trabalho a uma plataforma estável. (Fig. 11)  
Pegar na peça com as mãos ou contra o seu corpo deixa-a instável e pode originar perda de controlo.
  21. Ao cortar materiais metálicos, utilize um líquido de corte adequado (óleo de eixo, água com sabão, etc.) para prolongar a vida útil da lâmina.
  22. Atrase a velocidade de avanço ao cortar material em pequenos arcos circulares. Um avanço rápido em demasia pode quebrar a lâmina.
  23. Corte de penetração
    - Evite fazer cortes mergulhantes em materiais metálicos, pois isso pode danificar facilmente a lâmina.
    - Não puxe nunca o gatilho enquanto a ponta da lâmina de serra estiver pressionada contra o material. Se fizer isso, a lâmina pode facilmente ser danificada ao colidir com o material.
    - Certifique-se absolutamente de cortar lentamente enquanto segura firmemente o corpo da ferramenta. Se aplicar qualquer força demasiada sobre a lâmina de serra durante a operação de corte, ela pode se danificar facilmente.
  24. Mantenha a luz ligada apenas durante a operação de corte. Se estiver ligada nos outros casos, o interruptor do corpo principal pode ser ligado inadvertidamente, resultando em acidentes inesperados.
  25. Não olhe directamente para a luz.  
Se os seus olhos estiverem continuamente expostos à luz, sofrerão lesões.
  26. Nunca toque nas peças móveis.  
Nunca coloque as suas mãos, dedos ou outras partes do corpo perto das peças móveis da ferramenta.
  27. Nunca opere sem todas as guardas no seu lugar.  
Nunca utilize a ferramenta sem todas as guardas ou dispositivos de segurança no lugar e em boas condições de funcionamento. Se for necessária a remoção de uma guarda ou de um dispositivo de segurança para efetuar manutenção ou assistência, certifique-se de que volta a colocar a guarda ou dispositivo de segurança antes de retomar a operação da ferramenta.
  28. NUNCA deixe a ferramenta a funcionar sem vigilância.  
Desligue a alimentação.  
Não abandone a ferramenta até que ela pare completamente.
  29. A ferramenta elétrica está equipada com um circuito de proteção da temperatura para proteger o motor. Trabalho contínuo pode fazer com que a temperatura da unidade suba, ativando o circuito de proteção de temperatura e parando automaticamente a operação. Se isto acontecer, permita que a ferramenta elétrica arrefeça antes de reiniciar a utilização.
  30. Não sujeite o painel do interruptor a choques fortes nem o parta. Pode resultar em problemas.
  31. Não use o produto se os terminais da ferramenta ou da bateria (montagem da bateria) estiverem deformados. Instalar uma bateria assim pode causar um curto-circuito, o que pode resultar na emissão de fumo ou incêndio.
  32. Mantenha os terminais da ferramenta (montagem da bateria) livres de limalhas e de pó.
    - Antes do uso, certifique-se de que limalhas e pó não se acumulam na área dos terminais.
    - Durante a utilização, tente evitar que limalhas ou pó na ferramenta caiam sobre a bateria.
    - Quando suspender o funcionamento ou após o uso, não deixe a ferramenta numa área onde possa estar exposta a queda de limalhas ou de pó.  
Se o fizer pode causar um curto-circuito, o que pode resultar na emissão de fumo ou incêndio.

## PRECAUÇÕES PARA A BATERIA DE IÕES DE LÍTIO

Para aumentar a vida útil, a bateria de iões de lítio está equipada com uma função de proteção para impedir a transmissão de corrente.

Nos casos 1 a 3 descritos abaixo, quando utilizar este produto, mesmo que esteja a premir o interruptor, o motor pode parar. Isto não constitui uma avaria, sendo o resultado da função de proteção.

1. Quando a carga restante da bateria se esgotar, o motor para.  
Nesse caso, carregue-a imediatamente.
2. Se a ferramenta estiver sobrecarregada, o motor pode parar. Neste caso, solte o interruptor da ferramenta e elimine as causas da sobrecarga. De seguida, pode voltar a utilizá-la.
3. Se a bateria estiver sobreaquecida em condições de sobrecarga, a alimentação da bateria pode parar. Neste caso, pare de utilizar a bateria e deixe-a arrefecer. De seguida, pode voltar a utilizá-la.

Além disso, tenha em consideração os seguintes avisos e precauções.

### AVISO

Para evitar antecipadamente qualquer fuga na bateria, produção de calor, emissão de fumo, explosão e ignição, certifique-se de que toma as seguintes precauções.

1. Certifique-se de que limalhas e pó não se acumulam na bateria.
- Durante o trabalho, certifique-se de que limalhas e pó não caem na bateria.

# Português

- Certifique-se de que quaisquer limalhas e pó que caiam na ferramenta durante os trabalhos não se acumulam na bateria.
- Não guarde uma bateria não utilizada num local exposto a limalhas e ao pó.
- Antes de guardar uma bateria, remova quaisquer limalhas e pó que possam existir na mesma e não a guarde com peças metálicas (parafusos, pregos, etc.).
- 2. Não perfure a bateria com objetos afiados como pregos, não lhe bata com um martelo, e não pise, arremesse, nem submeta a bateria a impactos físicos severos.
- 3. Não utilize uma bateria que pareça estar danificada ou deformada.
- 4. Não utilize a bateria com a polaridade invertida.
- 5. Não a ligue diretamente a quaisquer tomadas elétricas ou tomadas de isqueiro de automóvel.
- 6. Não utilize a bateria para fins que não os especificados.
- 7. Se a bateria não carregar completamente mesmo após ter passado o tempo de recarregamento especificado, pare imediatamente de a recarregar.
- 8. Não coloque nem submeta a bateria a temperaturas elevadas ou a alta pressão, como as de um forno microondas, secador, ou recipiente de alta pressão.
- 9. Afaste-a imediatamente do fogo quando forem detetados fugas ou maus odores.
- 10. Não utilizar em locais onde seja produzida uma forte eletricidade estática.
- 11. Se a bateria apresentar fugas, maus odores, produção de calor, descoloração ou deformações, ou parecer funcionar de forma anormal durante a utilização, recarregamento ou armazenamento, remova-a imediatamente do equipamento ou do carregador da bateria e pare de a utilizar.
- 12. Não mergulhe a bateria nem permita que quaisquer fluidos vertam para o interior. Entrada de líquido condutor, tal como água, pode causar danos que podem resultar em incêndio ou explosão. Guarde a bateria num local fresco e seco, longe de materiais inflamáveis e combustíveis. As atmosferas de gás corrosivo devem ser evitadas.

## PRECAUÇÃO

- 1. Se o líquido vertido pela bateria entrar nos seus olhos, não os esfregue e lave-os bem com água fresca e limpa como água da torneira e contacte imediatamente um médico.  
Se não for tratado, o líquido pode provocar problemas nos olhos.
- 2. Se o líquido verter para a sua pele ou roupa, lave-as imediatamente com água limpa como água da torneira. Existe a possibilidade do líquido provocar irritação cutânea.
- 3. Se se deparar com ferrugem, maus odores, sobreaquecimento, descoloração, deformações e/ou outras irregularidades ao utilizar a bateria pela primeira vez, pare de utilizá-la e devolva-a ao seu fornecedor ou vendedor.

## AVISO

Se uma substância estranha condutora entrar no terminal da bateria de iões de lítio, a bateria pode sofrer um curto-circuito causando um incêndio. Ao armazenar a bateria de iões de lítio, cumpra as regras dos conteúdos seguintes.

- Não coloque os resíduos condutores, pregos e fios como fio de ferro ou fio de cobre na caixa de armazenamento.
- Para evitar curtos-circuitos, coloque a bateria na ferramenta ou coloque a tampa da bateria para armazenamento de modo a que não seja possível ver o ventilador.

## SOBRE O TRANSPORTE DA BATERIA DE IÕES DE LÍTIO

Ao transportar uma bateria de iões de lítio, tenha em conta as seguintes precauções.

### AVISO

Informe a empresa de transporte que uma embalagem contém uma bateria de iões de lítio, informe a companhia da sua potência de saída e siga as instruções da empresa de transporte ao planificar o transporte.

- As baterias de iões de lítio que excedem uma potência de saída de 100 Wh são consideradas incluídas na classificação de carga Mercadorias Perigosas e requerem procedimentos especiais de registo.
- Para transporte para o estrangeiro, deve obedecer à legislação internacional e às regras e regulamentos do país de destino.



## NOMES DOS COMPONENTES (Fig. 1 – Fig. 15)























①	Pega
②	Interruptor do gatilho
③	Botão de desbloqueio
④	Caixa
⑤	Tampa frontal
⑥	Alavanca
⑦	Lâmina
⑧	Base
⑨	Luz LED
⑩	Alavanca de base
⑪	Bateria
⑫	Orifício da lâmina
⑬	Ranhuira do êmbolo
⑭	Outra lâmina
⑮	Golpe
⑯	Gancho



## SÍMBOLOS

## AVISO

De seguida, são apresentados os símbolos utilizados para a máquina. Assimile bem seus significados antes da utilização.

	CR18DBL: Serra de sabre à bateria
	Para reduzir o risco de lesão, o utilizador deve ler o manual de instruções.
	Apenas para países da UE Não deixe ferramentas elétricas no lixo doméstico! De acordo com a diretiva europeia 2012/19/UE sobre ferramentas elétricas e eletrônicas usadas e a implementação de acordo com a lei nacional, as ferramentas elétricas no final da vida útil devem ser recolhidas em separado e encaminhadas a uma instalação de reciclagem ecológica.
	Corrente contínua
	Peso (De acordo com o procedimento EPTA 01/2014)
	Ligar ON
	Desligar
	Desconectar a bateria
	Bloquear
	Desbloquear
	Interruptor de indicação da autonomia da bateria
	Autonomia da bateria quase esgotada. Recarregue a bateria assim que possível
	Autonomia da bateria a metade.
	Autonomia da bateria suficiente.
	Interruptor de seleção de modo
	Luz do indicador de modo
	Modo baixo
	Modo médio
	Modo elevado
	Modo automático
	Aviso
	Ação proibida

## ACESSÓRIOS-PADRÃO

Além da unidade principal (1 unidade), a embalagem contém os acessórios listados na página 212.

Os acessórios de série estão sujeitos a mudanças sem aviso prévio.

## APLICAÇÕES

- Corte de metais e tubos de aço inoxidável.
- Corte de diversas madeiras serradas.
- Corte de placas de aço macio, de alumínio e de cobre.
- Cortar resinas sintéticas, como resina de fenol e cloreto de vinil.

## ESPECIFICAÇÕES

Modelo		CR18DBL
Tensão		18 V
Velocidade sem carga		0 – 2500 min <sup>-1</sup>
Golpe		32 mm
Capacidade	Tube de Aço Macio	D.E. 130 mm
	Tube de Cloreto de Vinilo	D.E. 130 mm
	Madeira	120 mm
	Placa de Aço Macio	19 mm
Peso*		3,1 – 3,7 kg

\* De acordo com o procedimento EPTA 01/2014 Dependendo da bateria conectada. O peso mais pesado é medido com BSL36B18 (vendido separadamente).

## NOTA

Devido ao programa contínuo de pesquisa e desenvolvimento da HiKOKI, as especificações aqui contidas estão sujeitas a mudanças sem aviso prévio.

## RECARREGAMENTO

Antes de utilizar a ferramenta elétrica, carregue a bateria da seguinte forma.

## 1. Ligar à fonte de alimentação (Fig. 3)

Ao carregar a bateria a partir de uma fonte de alimentação CA

- Ligue o cabo de alimentação do carregador à tomada. Ao ligar a ficha do carregador a uma tomada, a luz piloto pisca a vermelho (Em intervalos de 1 segundo).

## PRECAUÇÃO

Não utilize o fio elétrico se estiver danificado. Repare-o imediatamente.

Ao carregar a bateria a partir de uma fonte de alimentação no carro 12V CC (UC18YML2)

- Coloque o carregador da bateria em posição no carro. Utilize a alça fornecida com o carregador da bateria para apertar o carregador da bateria na posição e evitar que se mova inadvertidamente. (Consulte a Fig. 15)

## PRECAUÇÃO

Não coloque o carregador da bateria ou a bateria sob o banco do condutor. Fixe o carregador da bateria na posição para evitar que se mova inadvertidamente uma vez que pode resultar num acidente.

# Português

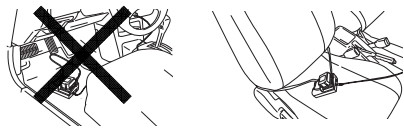

Fig. 15

- Introduza a ficha de ligação do isqueiro na tomada de isqueiro.

Se a ficha estiver solta e sair da tomada de isqueiro, repare a tomada. Uma vez que a tomada pode estar avariada, é aconselhável contactar o concessionário local. A utilização posterior da tomada pode resultar num acidente devido a sobreaquecimento.

## 2. Introduza a bateria no carregador. (Fig. 3)

Introduza bem a bateria no carregador.

## 3. Carregamento

Ao introduzir uma bateria no carregador, o carregamento inicia e a luz piloto acende de forma fixa a vermelho. Quando a bateria fica completamente carregada, a luz piloto pisca a vermelho. (Em intervalos de 1 segundo) (Consulte a **Tabela 1**)

- Indicação de luz piloto

As indicações da luz piloto serão aquelas mostradas na **Tabela 1**, de acordo com o estado do carregador ou da bateria recarregável.

Tabela 1

Indicações da luz piloto					
A luz piloto acende-se ou pisca.	Antes do carregamento	Pisca (vermelho)	Acende-se durante 0,5 segundos. Não se acende durante 0,5 segundos. (desliga-se durante 0,5 segundos)		
	Durante o carregamento	Acende-se (vermelho)	Acende-se de forma fixa		
	Carregamento completo	Pisca (vermelho)	Acende-se durante 0,5 segundos. Não se acende durante 0,5 segundos. (desliga-se durante 0,5 segundos)		
	Carregamento impossível	Tremeluz (vermelho)	Acende-se durante 0,1 segundos. Não se acende durante 0,1 segundos. (desliga-se durante 0,1 segundos)	Avaria na bateria ou no carregador	
	Standby em caso de sobreaquecimento	Acende-se (verde) (UC18YML2)	Acende-se de forma fixa		Bateria sobreaquecida. Não é possível carregar. (O carregamento inicia quando a bateria arrefecer).
		Pisca (vermelho) (UC18YFSL)	Acende-se durante 1 segundo. Não se acende durante 0,5 segundos. (desliga-se durante 0,5 segundos)		
Carregamento impossível com fonte de alimentação no carro (UC18YML2)	Pisca (verde)	Acende-se durante 0,5 segundos. Não se acende durante 0,5 segundos. (desliga-se durante 0,5 segundos)		Avaria na bateria ou no carregador	

**NOTA:** Quando em standby para arrefecimento da bateria, UC18YML2 / UC18YFSL arrefece a bateria sobreaquecida através da ventoinha de arrefecimento.

(No entanto, a ventoinha de arrefecimento não funciona ao carregar a bateria com uma fonte de alimentação no carro 12 V CC.)

- Independentemente das temperaturas e do tempo de carregamento da bateria. As temperaturas e o tempo de carregamento serão aqueles mostrados na **Tabela 2**.

**Tabela 2**

Carregador		UC18YFSL	UC18YML2 (CA/CC)*1
Bateria			
Tensão de carregamento	V	14,4 – 18	
Peso	kg	0,5	0,7
Temperaturas às quais a bateria pode ser recarregada		0°C – 50°C	
Tempo de carregamento para capacidade da bateria, aprox. (A 20°C)			
1,3 Ah	min.	20	20 / 50
1,5 Ah	min.	22	22 / 60
2,0 Ah	min.	30	30 / 80
2,5 Ah	min.	35	35 / 100
3,0 Ah	min.	45	45 / 120
4,0 Ah	min.	60	60 / 160
5,0 Ah	min.	75	75 / 200
Número de células da bateria		4 – 10	

\*1 Fonte de alimentação CA/Fonte de alimentação (no carro) 12 V CC

**NOTA**

O tempo de recarregamento pode variar conforme a temperatura ambiente e a tensão da fonte de alimentação.

<UC18YML2>

Utilizar uma fonte de alimentação no carro de 12V CC pode exigir um tempo de recarregamento superior a temperaturas altas.

**PRECAUÇÃO**

Quando o carregador da bateria tiver sido usado de forma contínua, este estará quente, constituindo assim a causa das falhas. Assim que o carregamento estiver concluído, aguarde 15 minutos até o próximo carregamento.

**4. Desligue o cabo de alimentação do carregador da tomada ou tomada de isqueiro.****5. Segure bem o carregador e retire a bateria.****NOTA**

Certifique-se de que retira a bateria do carregador após a utilização e, de seguida, guarde-a.

**PRECAUÇÃO**

- Se a bateria for carregada enquanto está quente porque foi deixada durante um longo período de tempo num local sujeito a luz solar direta ou porque a bateria foi utilizada recentemente, a luz piloto do carregador acende-se a verde ou acende-se durante 1 segundo, não se acende durante 0,5 segundos (desliga-se durante 0,5 segundos). Nesse caso, deixe primeiro a bateria arrefecer, de seguida, inicie o carregamento.
- Quando a luz piloto tremeluz a vermelho (em intervalos de 0,2 segundos), procure e retire quaisquer objetos estranhos no conector de bateria do carregador. Se não houver qualquer objeto estranho, é provável que a bateria ou o carregador estejam avariados. Dirija-se ao centro de assistência autorizado.
- Uma vez que o microcomputador integrado demora cerca de 3 segundos a confirmar que a bateria a ser carregada com o carregador é retirada, aguarde no mínimo 3 segundos antes de voltar a introduzi-la para continuar o carregamento. Se a bateria for novamente introduzida no espaço de 3 segundos, esta pode não ser carregada adequadamente.

- Verifique a tensão da fonte de alimentação no carro quando a luz piloto tremeluz a verde (a cada 0,2 segundos) continuamente. (UC18YML2)  
Se a tensão for de 12V ou inferior, significa que a bateria do carro enfraqueceu e não pode ser carregada.
- Se a luz piloto não piscar a vermelho (todos os segundos) mesmo que o cabo do carregador ou a ficha de ligação do isqueiro estejam ligados à alimentação, significa que o circuito de proteção do carregador pode estar ativado.  
Retire o cabo ou ficha da alimentação e, de seguida, volte a ligá-lo após cerca de 30 segundos. Se não fizer com que a luz piloto pisque a vermelho (todos os segundos), leve o carregador para o centro de assistência autorizado da HiKOKI.

**MONTAGEM E UTILIZAÇÃO**

Ação	Figura	Página
Remover e introduzir a bateria	2	213
Carregamento	3	213
Funcionamento do interruptor	4	214
Indicador da autonomia da bateria	5	214
Ajustar a velocidade de funcionamento*1	6	214
Montagem da lâmina	7	214
Desmontar a lâmina*2	8	214
Como usar o gancho*3	9	215
Selecione uma lâmina de serra do tamanho apropriado	10	215
Fixar firmemente uma peça de trabalho	11	215
Ajustar a base	12	215
Corte em profundidade (para madeira)	13	215
Selecionar acessórios	—	217



## SELEÇÃO DAS LÂMINAS

Para garantir uma eficiência máxima de funcionamento e de resultados, é muito importante selecionar a lâmina apropriada que melhor corresponda ao tipo e à espessura do material a ser cortado.

O número da lâmina está gravado nas proximidades da porção de montagem de cada lâmina. Selecione as lâminas apropriadas consultando a **Tabela 4-5**.

**Tabela 4: Lâminas HCS**

Lâmina Nº	Usos	Espessura (mm)
Nº 4	Para cortar e desbastar madeira	50 – 70
Nº 5	Para cortar e desbastar madeira	Abaixo de 30
Nº 95	Para cortar canos de aço inoxidável com diâmetro menor que 100 mm	Abaixo de 2,5
Nº 96	Para cortar canos de aço inoxidável com diâmetro menor que 30 mm	Abaixo de 2,5

**Tabela 5: Lâminas BI-METAL**

Lâmina Nº	Usos	Espessura (mm)
Nº 101 Nº 103 Nº 109 Nº 141(S)	Para cortar tubos de aço e de aço inoxidável com diâmetro externo menor de 60 mm	2,5 – 6
Nº 102 Nº 104 Nº 110 Nº 142(S) Nº 143(S)	Para cortar tubos de aço e de aço inoxidável com diâmetro externo menor de 100 mm	2,5 – 6
Nº 107	Para cortar tubos de aço e de aço inoxidável com diâmetro externo menor de 60 mm	Abaixo de 3,5
Nº 108	Para cortar tubos de aço e de aço inoxidável com diâmetro externo menor de 100 mm	Abaixo de 3,5
Nº 121	Para cortar e desbastar madeira	100
Nº 131	Universal	100
Nº 132	Universal	100

**Tabela 6: Seleção de lâminas para outros materiais**

Material a ser cortado	Qualidade do Material	Espessura (mm)	Lâmina Nº
Placa de ferro	Placa de aço doce	2,5 – 10	Nº 101, 102, 103, 104, 109, 110, 131, 141(S), 142(S), 143(S)
		Abaixo de 3,5	Nº 107, 108
Metal não-ferroso	Alumínio, Cobre, Latão	5 – 20	Nº 101, 102, 103, 104, 109, 110, 131, 132, 141(S), 142(S), 143(S)
		Abaixo de 5	Nº 107, 108
Resina sintética	Resina de fenol, resina de melamina, etc.	10 – 50	Nº 101, 102, 103, 104, 131, 132, 141(S), 142(S), 143(S)
		5 – 30	Nº 107, 108, 109, 110
	Resina de cloreto de vinil acrílico, etc.	10 – 60	Nº 101, 102, 103, 104, 131, 132, 141(S), 142(S), 143(S)
		5 – 30	Nº 107, 108, 109, 110

## MANUTENÇÃO E INSPEÇÃO

### PRECAUÇÃO

Certifique-se de que desliga o interruptor e retira a bateria antes da manutenção e inspeção.

#### 1. Inspeção da lâmina

O uso contínuo de uma lâmina sem fio ou danificada resultará numa eficiência reduzida do corte e pode causar uma sobrecarga do motor. Substitua a lâmina por uma nova tão logo note uma abrasão excessiva.

#### 2. Inspeccionar os parafusos de montagem

Inspeccione regularmente todos os parafusos de montagem e certifique-se de que estão bem apertados. Caso algum parafuso esteja solto, reaperte-o imediatamente. Caso contrário, pode resultar em ferimentos graves.

#### 3. Manutenção do motor

O enrolamento do motor do aparelho é o “coração” da ferramenta elétrica. Tome o devido cuidado para garantir que o enrolamento não se danifica e/ou fica molhado com óleo ou água.

#### 4. Limpar o exterior

Quando a ferramenta elétrica estiver manchada, limpe com um pano suave e seco ou um pano humedecido em água com sabão. Não utilize solventes clorídricos, gasolina ou diluentes, uma vez que derretem plásticos.

#### 5. Armazenamento

Armazene a ferramenta elétrica num local em que a temperatura seja inferior a 40°C e fora do alcance das crianças.

# Português

## NOTA

Armazenar baterias de íões de lítio.

Certifique-se de que as baterias de íões de lítio foram totalmente carregadas antes de armazená-las.

O armazenamento prolongado (3 meses ou mais) das baterias com pouca carga pode resultar em deterioração do desempenho, redução significativa do tempo de utilização das baterias ou tornar as baterias incapazes de manter a carga.

Contudo, um tempo de utilização da bateria significativamente reduzido pode ser recuperado carregando e utilizando repetidamente as baterias duas a cinco vezes.

Se o tempo de utilização da bateria for extremamente curto apesar do carregamento e utilização repetidos, considere as baterias esgotadas e compre baterias novas.

O valor total de vibração declarado foi medido de acordo com um método de teste padrão e pode ser utilizado para comparar ferramentas.

Pode também ser utilizado numa avaliação preliminar de exposição.

## AVISO

○ O valor de emissão de vibrações durante a utilização da ferramenta elétrica pode ser diferente do valor total declarado, consoante as formas de utilização da ferramenta.

○ Identificar as medidas de segurança para proteger o operador, que são baseadas numa estimativa de exposição nas atuais condições de utilização (tendo em conta todas as partes do ciclo de funcionamento, tais como os tempos em que a ferramenta é desligada e quando está a funcionar ao ralenti, além do tempo de acionamento do gatilho).

## PRECAUÇÃO

Na operação e na manutenção das ferramentas elétricas, devem-se observar as normas de segurança e os padrões prescritos por cada país.

### **Aviso importante sobre as baterias para as ferramentas sem fios da HiKOKI.**

Utilize sempre uma das nossas baterias originais designadas. Não podemos garantir a segurança e o desempenho da nossa ferramenta elétrica sem fios quando é utilizada com baterias diferentes das baterias designadas por nós ou quando a bateria é desmontada e modificada (assim como desmontagem e substituição das células ou outras peças internas).

## NOTA

Devido ao programa contínuo de pesquisa e desenvolvimento da HiKOKI, as especificações aqui contidas estão sujeitas a mudanças sem aviso prévio.

## GARANTIA

Garantimos que a HiKOKI Power Tools obedece às normas legislativas de cada país. Esta garantia não cobre avarias ou danos derivados de má utilização, abuso ou desgaste normal. Em caso de queixa, envie a Ferramenta elétrica, não desmontada, juntamente com o CERTIFICADO DE GARANTIA que se encontra no fundo destas instruções de utilização, para um centro de assistência autorizado da HiKOKI.

## Informação a respeito de ruídos e vibração do ar

Os valores medidos foram determinados de acordo com a EN62841 e declarados em conformidade com a ISO 4871.

Nível de potência sonora ponderado A medido: 93 dB (A)

Nível de pressão sonora ponderado A medido: 82 dB (A)

Incerteza K: 5 dB (A).

Use proteção auditiva.

Os valores totais da vibração (soma do vector triax) são determinados de acordo com a norma EN62841.

Cortar tábuas:

Valor de emissão de vibrações  $a_h, B = 24,0 \text{ m/s}^2$

Incerteza K =  $7,4 \text{ m/s}^2$

Cortar vigas de madeira:

Valor de emissão de vibrações  $a_h, WB = 31,5 \text{ m/s}^2$

Incerteza K =  $1,7 \text{ m/s}^2$

## ALLMÄNNA SÄKERHETSVARNINGAR FÖR ELEKTRISKA VERKTYG

### ⚠ VARNING

Läs alla säkerhetsvarningar, instruktioner, bilder och specifikationer som medföljer detta elektriska verktyg. Om inte alla instruktioner nedan följs kan detta leda till elektrisk stöt, brand och/eller allvarlig skada.

Spara alla varningar och instruktioner för framtida referens.

Uttrycket "elektriskt verktyg" i varningar hänvisar till ditt eldrivna (med sladd) eller batteridrivna (sladdlöst) elektriska verktyg.

#### 1) Säkerhet på arbetsplats

- Håll arbetsplatsen ren och välbelyst.**  
*Föriga eller mörka arbetsplatser inbjuder till olyckor.*
- Använd inte elektriska verktyg i explosiva omgivningar, som t ex i närvaro av antändliga vätskor, gaser eller damm.**  
*Elektriska verktyg bildar gnistor som kan antända dammet eller ångorna.*
- Håll barn och kringstående på avstånd när du arbetar med ett elektriskt verktyg.**  
*Distractioner kan få dig att tappa kontrollen.*

#### 2) Elektrisk säkerhet

- Det elektriska verktygets stickpropp måste matcha uttaget. Modifiera aldrig stickproppen. Använd inte adapterstickproppar till jordade elektriska verktyg.**  
*Omodifierade stickproppar och matchande uttag minskar risken för elstötar.*
- Undvik kroppskontakt med jordade ytor som t ex rör, värmelement, spisar och kylskåp.**  
*Det finns ökad risk för elstötar om din kropp är jordad.*
- Utsätt inte elektriska verktyg för regn eller vatten.**  
*Om vatten kommer in i ett elektriskt verktyg ökar risken för elstötar.*
- Misshandla inte sladden. Använd aldrig sladden för att bära, dra eller dra ur sladden till det elektriska verktyget.**  
*Håll sladden borta från värme, olja, skarpa kanter eller rörliga delar. Skadade eller tilltrasslade sladdar ökar risken för elstötar.*
- Använd en förlängningssladd som är lämplig för utomhusbruk när du arbetar med det elektriska verktyget utomhus.**  
*Användning av en sladd som är lämplig för utomhusbruk minskar risken för elstötar.*
- Om du inte kan undvika att använda ett elektriskt verktyg på en fuktig plats, använd ett uttag med jordfelsbrytare.**  
*Användning av en jordfelsbrytare minskar risken för elektrisk stöt.*

#### 3) Personlig säkerhet

- Var vaksam, se upp med vad du gör och använd sunt förnuft när du arbetar med ett elektriskt verktyg.**  
**Använd inte elektriska verktyg när du är trött, drog- eller alkoholpåverkad eller har tagit mediciner.**  
*Ett ögonblicks ouppmärksamhet under arbetet kan resultera i allvarliga personskador.*
- Använd personskyddsutrustning. Ha alltid ögonskydd.**  
*Skyddsutrustning som till exempel en ansiktsmask, glidfria säkerhetsskor, hjälm eller hörselskydd för tillämpliga förhållanden minskar personskadorna.*

- Förebygg oavsiktlig start. Se till att omkopplaren står i läge av innan du ansluter det elektriska verktyget till strömkällan och/eller batteriet, tar upp eller bär verktyget.**

*Att bära det elektriska verktyget med fingret på omkopplaren eller kraftanslutna det elektriska verktyget då omkopplaren är på inbjuder till olyckor.*

- Avlägsna eventuell justeringsnyckel eller skruvnyckel innan du startar det elektriska verktyget.**

*En skruvnyckel eller nyckel som lämnats kvar på en roterande del av det elektriska verktyget kan resultera i personskador.*

- Sträck dig inte för långt. Stå alltid stadigt på fötterna och håll balansen.**

*På så sätt får du bättre kontroll över det elektriska verktyget i oväntade situationer.*

- Klä dig korrekt. Ha inte på dig vida, lösa kläder eller smycken. Håll ditt hår och dina kläder borta från rörliga delar.**

*Vida kläder, smycken eller långt hår kan fastna i de rörliga delarna.*

- Omtillbehör för anslutning av dammuppsugnings- och dammsamlingsanordningar ingår, se då till att dessa anordningar ansluts och används på korrekt sätt.**

*Användning av dammsamling kan minska dammrelaterade faror.*

- Låt inte vanan av regelbunden användning av verktyg tillåta dig att bli för självsäker och ignorera verktygssäkerhetsprinciper.**

*En oförsiktig åtgärd kan orsaka allvarlig skada inom en bråkdel av en sekund.*

#### 4) Användning och skötsel av elektriska verktyg

- Tvinga inte det elektriska verktyget. Använd korrekt verktyg för det du ska göra.**

*Korrekt verktyg gör arbetet bättre och säkrare med den hastighet som det är avsett för.*

- Använd inte det elektriska verktyget om omkopplaren inte kan vridas Från eller Till.**

*Elektriska verktyg som inte kan kontrolleras med omkopplaren är farliga och måste repareras.*

- Dra ut sladden ur uttaget och/eller ta ur batteriet om det är avtagbart från det elektriska verktyget innan du gör justeringar, byter tillbehör eller förvarar det elektriska verktyget.**

*Sådana förebyggande säkerhetsåtgärder minskar risken för att det elektriska verktyget startar oavsiktligt.*

- Förvara elektriska verktyg som inte används utom räckhåll för barn och låt inte personer som är obekanta med verktyget eller dessa instruktioner använda verktyget.**

*Elektriska verktyg är farliga i händerna på otränade användare.*

- Underhåll elektriska verktyg och accessoarer. Kontrollera med avseende på felaktig inriktning eller om rörliga delar kärvar, om delar har spruckit samt alla andra tillstånd som kan påverka verktygets drift. Om verktyget är skadat se till att det repareras innan du använder det.**

*Många olyckor förorsakas av dåligt underhållna verktyg.*

- Håll skärverktygen skarpa och rena.**

*Korrekt underhållna skärverktyg med skarpa skåreggar kärvar inte och är lättare att kontrollera.*

- Använd det elektriska verktyget, tillbehör och hårdmetallskär etc. i enlighet med dessa instruktioner, samtidigt som du tar arbetsförhållanden och det arbete som ska utföras med i beräkningen.**

*Att använda det elektriska verktyget för andra ändamål än det är avsett för kan resultera i farliga situationer.*

- h) Håll handtag och gripytor torra, rena och fria från olja och fett.

*Håll handtag och greppytor tillåter inte säker hantering och kontroll av verktyget i oväntade situationer.*

## 5) Användning och vård av batteriverktyg

- a) Ladda endast med laddare som angetts av tillverkaren.

*En laddare som passar för en typ av batteri kan orsaka brandfara om den används med ett annat batteri.*

- b) Använd verktyg endast med specifikt avsedda batterier.

*Användning av annat batteri kan orsaka risk för skada eller brand.*

- c) När batteriet inte används förvara det fränskilt från andra metallföremål så som gem, mynt, nycklar, spikar, skruvar eller andra metallföremål som kan orsaka anslutning från en pol till en annan.

*Kortslutning av batteripolerna kan orsaka brännskada eller brand.*

- d) Vid oriktigt handhavande kan vätska komma ut från batteriet; undvik kontakt. Om kontakt av misstag sker, spola med vatten. Om vätska kommer i ögonen sök medicinsk hjälp.

*Vätska som läcker från batteriet kan orsaka irritation eller brännskador.*

- e) Använd inte ett batteri eller verktyg som har skadats eller modifierats.

*Skadade eller modifierade batterier kan uppvisa oförutsägbart beteende som leder till brand, explosion eller risk för skada.*

- f) Utsätt inte batteriet eller verktyget för brand eller överdriven temperatur.

*Exponering för brand eller temperatur över 130 °C kan orsaka explosion.*

- g) Följ alla laddningsinstruktioner och ladda inte batteriet eller verktyget utanför det temperaturintervall som anges i instruktionerna.

*Felaktig laddning eller laddning vid temperaturer utanför det angivna intervallet kan skada batteriet och öka risken för brand.*

## 6) Service

- a) Låt en kvalificerad reparatör utföra service på ditt elektriska verktyg och använd bara identiska reservdelar.

*Detta garanterar att det elektriska verktyget alltid är säkert och fungerar som det ska.*

- b) Serva aldrig skadade batterier.

*Service av batterier får endast utföras av tillverkaren eller auktoriserade serviceleverantörer.*

## FÖREBYGGANDE ÅTGÄRD

Håll barn och bräckliga personer på avstånd.

När verktygen inte används ska de förvaras utom räckhåll för barn och bräckliga personer.

## SÄKERHETSVARNINGAR FÖR BATTERIDRIVEN STICKSÅG

1. Håll i elverktygets isolerade greppytor när du utför arbeten under vilka skärtillbehöret riskerar att komma i kontakt med dolda sladdar.

Om skärtillbehöret kommer i kontakt med en strömförande sladd kan detta göra frilagda metalldelar av elverktyget strömförande och ge dig en elstöt.

2. Använd tvingar eller annat praktiskt för att säkra och stödja arbetsstycket på ett stabilt underlag.

Att hålla arbetsstycket med handen eller mot kroppen gör det instabilt och kan leda till förlorad kontroll.

## YTTERLIGARE SÄKERHETSVARNINGAR

1. Förberedelse och kontroll av arbetsmiljö Se till att arbetsplatsen uppfyller alla villkor i föreskrifterna.
2. Se till att inga främmande föremål hamnar i verktyget genom batteriöppningen eller uttagen.
3. Ta aldrig isär vare sig det uppladdningsbara batteriet eller laddningsaggregatet.
4. Se till att det uppladdningsbara batteriet inte kortsluts. Kortslutning av batteriet kan orsaka en stor elektrisk ström och överhettning. Det leder till brännskada eller skada på batteriet.
5. Kasta inte batteriet i öppen eld. Om batteriet blir bränt kan det explodera.
6. Så snart batteriets efterladdningstid blir kort för verktygets praktiska användning, ställ du förä eller sicka batteriet till återförsäljaren. Kasta inte bort det urladdade batteriet med sopor.
7. Se till att inga föremål eller främmande ämnen hamnar i laddningsaggregatets ventilationshål. Isättning av metallföremål eller lättantändliga objekt i ventilationshålen kommer att resultera i elektriska överslag och skador på laddningsaggregatet.
8. Långvarig användning utan uppehåll kan leda till överhettning av verktyget, vilket kan skada motorn och strömbrytaren. Se till att låta sågen vila ett tag, om dess ytterhölje blivit varmt.
9. Om maskinen används kontinuerligt med låg hastighet läggs en extra belastning på motorn, vilket kan leda till att motorn kärvar. Använd alltid elverktyget på så sätt att sågbladet inte fastnar i materialet under användningen. Justera alltid sågbladets hastighet för att få en smidig skärning.
10. Håll alltid stadigt i elverktygets handtag och främre kåpa som visas i **Bild 14**. Annars kan motkrafterna som skapas resultera i felaktig eller till och med farligt handhavande.
11. Montering och demontering av sågbladet
  - Dra två eller tre gånger för hand i ryggen på sågbladet för att kontrollera att det sitter fast ordentligt. Om det klickar till och spaken flyttar sig en aning när du drar i sågbladet, så betyder det att bladet är korrekt monterat (**Bild 7**).
  - Se till att hålla i ryggen på sågbladet för att dra i det. Om någon annan del av sågbladet hålls kan det lätt resultera i en olycka.
  - För aldrig vid sågklingen omedelbart efter användning. Metallen är varm och kan lätt leda till brännskador.
  - Om det avbrutna sågbladet är gömt inuti den lilla skåran i tryckkolven: haka tag i sågbladet med hjälp av spetsen på ett annat sågblad för att ta ut det avbrutna sågbladet (**Bild 8**).
  - Använd tryckluft eller en borste till att avlägsna sågspån, jord, sand, fukt o.s.v. efter att sticksågen använts, så att sågbladets monteringsmekanism kan arbeta smidigt.
  - Använd inga sågblad med ett utslitet sågbladshål. I annat fall kan sågbladet lossna och orsaka personskador.
12. Kontrollera att batteriets isättning i verktyget har skett på korrekt sätt. Slarvig isättning kan medföra risk för olycksfall beroende på att batteriet faller ut ur verktyget.
13. Håll inte fast och fäst inte strömbrytarläset. Håll dessutom fingret från strömbrytarknappen när du bär verktyget. I annat fall finns det risk för att strömbrytaren slås till (låget ON) av misstag, vilket kan leda till olycksfall.
14. Var nogra med att inte låta sågspån, jord, fukt o.s.v. tränga in i maskinen genom tryckkolvsdelen under pågående sågning. Rengör alltid sticksågen före användning, om sågspån eller annat ansamlats i tryckkolvsdelen.
15. Den främre skyddskåpan får inte tas bort eftersom det kan orsaka en olycka. Håll alltid maskinen genom att greppa tag i överdelen på den främre skyddskåpan.



16. Tryck fotplattan stadigt mot arbetsstycket under användning.
17. Välj ett sågblad av så passande längd som möjligt. Idealet är att den del av sågbladet som sticker ut från sågfoto, medan sågbladet vid sågning befinner sig längst in i maskinen, är längre än tjockleken på det arbetsstycke som ska sågas.  
Vid sågning av ett kraftigt rör, ett stort träblock o.s.v., vars tjocklek överstiger sågbladets räckvidd, kan det hända att bladet kommer i kontakt med arbetsstyckets innervägg och skadas (**Bild 10**).
18. Utsätt aldrig sågbladet för orimlig påfrestning vid sågning, eftersom sågbladet då lätt kan gå av.
19. Beroende på kombinationen av det material som ska sågas och det sågblad som används kan det ibland hända att motorn låser sig. Slå genast av motorn om den har låst sig.
20. Använd tvingar eller annat praktiskt för att säkra och stöjda arbetsstycket på ett stabilt underlag. (**Bild 11**)  
Att hålla arbetsstycket i handen eller mot kroppen gör det instabilt och kan leda till förlorad kontroll.
21. Vid skärning av metalliska material, använd en lämplig skärningsvätska (spindelolja, tvålvatten etc.) för att förlänga bladets livslängd.
22. Arbeta långsamt vid sågning med snäva cirkelformade rörelser. För snabba rörelser kan leda till att sågbladet går av.
23. Instickssågning
  - Undvik instickssågning i metall, eftersom det lätt kan leda till att sågbladet skadas.
  - Tryck aldrig in avtryckaren med spetsen på sågbladet pressat mot arbetsstycket, eftersom det lätt kan leda till att sågbladet skadas samtidigt som det stöter emot arbetsstycket.
  - Var mycket noga med att hålla i sticksågen ordentligt och att såga långsamt. Sågbladet kan lätt skadas, om det vid sågning utsätts för orimlig påfrestning.
24. Använd lampan endast under pågående sågning. Om lampan lyser i andra lägen finns det risk för att strömbrytaren slås till (läget ON) av misstag, vilket kan leda till olycksfall.
25. Lys inte med ljuset direkt i ögonen.  
Ögonen kan ta skada om de utsätts av för mycket ljus.
26. Vidrör aldrig rörliga delar.  
Placera aldrig händer, fingrar eller andra kroppsdelar nära verktygets rörliga delar.
27. Använd aldrig om inte alla skyddsanordningar är på plats.  
Använd aldrig detta verktyg om inte samtliga skyddsanordningar är på plats eller om verktyget inte fungerar korrekt. Om underhåll eller service kräver borttagning av en skyddsanordning eller en säkerhetsfunktion, var noga med att återmontera skyddsanordningen eller säkerhetsfunktionen innan du fortsätter använda verktyget.
28. Lämna ALDRIG verktyget påslaget utan uppsikt. Stäng av strömmen.  
Lämna inte verktyget förrän det har stannat helt.
29. Det elektriska verktyget är utrustat med en temperaturskyddskrets för att skydda motorn. Kontinuerligt arbete kan få enhetens temperatur att stiga, vilket aktiverar temperaturskyddskretsen och driften stoppas automatiskt. Om detta inträffar, låt det elektriska verktyget svalna innan du fortsätter användningen.
30. Utsätt inte brytarpanelen för kraftiga stötar eller ha sönder den. Det kan leda till problem.
31. Använd inte produkten om verktyget eller batteripolarna (batteriluckan) är deformerade.  
Att montera ett sådant batteri kan orsaka kortslutning vilket kan leda till rökutsläpp eller antändning.

32. Håll verktygets anslutningar (batterilucka) fri från spån och damm.
  - Före användning, se till att spån och damm inte har ansamlats i området vid terminalerna.
  - Försök att undvika att spån eller damm på verktyget hamnar på batteriet under drift.
  - När du avbryter drift eller efter användning, lämna inte verktyget i ett område där det kan utsättas för fallande spån eller damm.  
Detta kan orsaka kortslutning som kan leda till rökutveckling eller brand.

## FÖRSIKTIGHETSÅTGÄRDER FÖR LITIJONBATTERI

För att förlänga livstiden är litiumjonbatteriet utrustat med en skyddsfunktion som stoppar utmatning.

I händelse av 1 till 3 som beskrivs nedan, vid användning av denna produkt, även om du trycker på knappen kan det hända att motorn stannar. Detta är inget fel utan ett resultat av skyddsfunktionen.

1. När kvarvarande batterikraft tar slut stannar motorn.  
I detta fall ladda omedelbart upp det.
2. Om verktyget är överbelastat kan motorn stanna. Om så händer släpp knappen på verktyget och ta åtgärda orsaken till överbelastningen. Du kan använda det igen när det svalnat.
3. Om batteriet överhettas under för hög belastning kan batteriet ta slut.  
Om detta händer, sluta använda batteriet och låt det svalna. Du kan använda det igen när det svalnat.

Vidare, var god beakta följande varningar och föreskrifter.

### VARNING

För att förebygga läckage från batteri, värmeutveckling, rök, explosion och eldsvåda, var god beakta följande försiktighetsåtgärder.

1. Se till att damm och smuts inte samlas på batteriet.
- Vid arbete se till att damm och smuts inte faller på batteriet.
- Se till att eventuellt damm och smuts som faller på det elektriska verktyget vid arbete inte samlas på batteriet.
- Förvara inte batteri som inte används på en plats där de utsätts för damm och smuts.
- Innan förvaring av ett batteri avlägsna eventuellt damm och smuts som har fastnat på det och förvara det inte tillsammans med metallföremål (skruvar, spikar etc.).
2. Gör inte hål i batteri med skarpa föremål så som spik, slå med hammare, stampa på eller kasta föremål på eller utsätt batteriet för fysisk påfrestning.
3. Använd inte uppenbart skadat batteri eller batteri som är deformerat.
4. Använd inte batteriet med polerna omvända.
5. Anslut inte direkt till ett elektriskt uttag eller uttaget för cigarettändare i en bil.
6. Använd inte batteri för andra syften än de som anges.
7. Om batteriladdningen inte lyckas avslutas trots att den angivna laddningstiden passerat, stoppa omedelbart vidare laddning.
8. Utsätt inte batteriet för höga temperaturer eller högt tryck så som i en mikrovågsugn, hårtork eller högtrycksbehållare.
9. Håll borta från eld så snart läckage eller illaluktande lukt upptäcks.
10. Använd inte på plats där stark statisk elektricitet skapas.
11. Om batteriet läcker, luktar illa, blir varmt, missfärgat eller missformerat eller på något sätt upplevs som onormalt vid användning, laddning eller förvaring, ta omedelbart bort det från verktyget eller batteriladdaren och sluta använda det.

## Svenska

12. Lägg inte batteriet i vätskor och se till att vätskor inte tränger in i det. Om en konduktiv vätska, exempelvis vatten, skulle komma in i batteriet kan det skadas och antändas eller explodera. Förvara batteriet på en sval, torr plats, borta från brännbara och lättantändliga föremål. Batteriet får inte utsättas för miljöer med frätande gas.

### FÖRSIKTIGT

- Om vätska som läcker från batteriet kommer i ögonen gnid inte ögonen och skölj dem väl med friskt rent vatten från en kran och kontakta omedelbart medicinsk hjälp. Om inget görs kan vätskan orsaka ögonproblem.
- Om vätskan kommer i kontakt med din hud eller dina kläder, tvätta omedelbart väl med rent vatten så som från en kran. Det finns en chans att det kan orsaka hudirritation.
- Om du upptäcker rost, dålig lukt, överhettning, missfärgning, deformation och/eller andra ovanligheter när du använder batteriet för första gången använd det inte utan lämna tillbaka det till din återförsäljare eller handlare.

### VARNING

Om ett främmande elektriskt ledande material kommer i kontakt med batteriets anslutningar, kan batteriet kortslutas och förorsaka brand. Vid förvaring av litiumjonbatterier, se till att följa nedanstående anvisningar.

- Placera inte ledande föremål som spikar och ledningar i stål eller koppar i förvaringsfacket.
- För att undvika kortslutning, montera batteriet i verktyget eller sätt på batteriskyddet vid förvaring för att dölja ventilatorn.











## DELARNAS NAMN (Bild 1 – Bild 15)

①	Handtag
②	Avtryckare
③	Upplåsningsknapp
④	Hölje
⑤	Främre lucka
⑥	Spak
⑦	Sågblad
⑧	Bas
⑨	LED-lampa
⑩	Basspak
⑪	Batteri
⑫	Bladhål
⑬	Skåra i kolven
⑭	Ett annat sågblad
⑮	Slaglängd
⑯	Krok

## SYMBOLER

### VARNING

Nedan visas de symboler som används för maskinen. Se till att du förstår vad de betyder innan verktyget används.

	CR18DBL: Batteridrivna sticksåg
	Användaren måste läsa bruksanvisningen för att minska risken för personskador.
	Gäller endast EU-länder Elektriska verktyg får inte kastas i hushållssoporna! Enligt direktivet 2012/19/EU som avser äldre elektrisk och elektronisk utrustning och dess tillämpning enligt nationell lagstiftning ska uttjänta elektriska verktyg sorteras separat och lämnas till miljövänlig återvinning.
	Likström
	Vikt (Enligt EPTA-procedur 01/2014)
	Slå PÅ
	Slå AV
	Koppla loss batteriet
	Lås
	Lås upp
	Indikatorknapp för återstående batteri

## ANGÅENDE TRANSPORT AV LITIJONBATTERIER

lakta följande försiktighetsåtgärder när litiumjonbatterier transporteras.

### VARNING

Meddela transportföretaget att ett paket innehåller ett litiumjonbatteri, informera företaget om dess uteffekt och följ transportföretagets instruktioner när transporten arrangeras.

- Litiumjonbatterier som överskrider en uteffekt på 100 Wh klassificeras som farligt gods och kommer att kräva en särskild behandlingsprocedur.
- För transport utomlands måste du uppfylla internationell lagstiftning samt destinationslandets regler och förordningar.

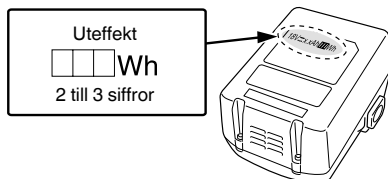

	Batteriet är nästan helt urladdat. Ladda batteriet så snart som möjligt
	Hälften av batteriets energi är förbrukad.
	Det finns tillräckligt med energi kvar i batteriet.
	Lägesväljare
	Lägesindikatorlampa
	Låg-läge
	Mellan-läge
	Hög-läge
	Auto-läge
	Varning
	Förbjuden åtgärd

**ANMÄRKNING**

Beroende på HiKOKIs kontinuerliga forsknings- och utvecklingsarbete, förbehåller HiKOKI rätten till ändringar av tekniska data utan föregående meddelande.

**BATTERILADDNING**

Ladda upp batteriet enligt de följande anvisningarna innan du använder ditt elektriska verktyg.

**1. Anslut till en strömkälla. (Bild 3)**

Vid laddning av batteriet med en växelströmskälla

- Anslut laddarens nätkabel till ett nätuttag.

Kontrolllampan kommer att blinka i rött (med intervaller på 1 sekund) efter anslutning av nätkabel till laddaren.

**FÖRSIKTIGT**

Använd inte elkablar om de är skadade. Se till att få de reparerade omedelbart.

Vid laddning av batteriet med bilens 12 V-likströmsuttag (UC18YML2)

- Fäst batteriladdaren på plats i bilen.

Använd medföljande remmar för att fästa batteriladdaren på plats och se till att den inte flyttar på sig plötsligt. (Se Bild 15)

**FÖRSIKTIGT**

Placera inte batteriladdaren eller batteriet under förarsätet. Fäst batteriladdaren på plats för att förhindra att den plötsligt flyttar på sig då detta kan orsaka en olycka.



Bild 15

- Sätt i cigarettändaranslutningen i cigarettändaruttaget. Om kontakten är lös och faller ut från cigarettändaruttaget, reparera uttaget. Då uttaget kan vara trasigt rekommenderas du att kontakta din lokala bilförsäljare. Fortsatt användning av uttaget kan resultera i en olycka på grund av överhettning.

**2. Sätt i batteriet i laddaren. (Bild 3)**

Sätt i batteriet ordentligt i laddaren.

**3. Laddning**

Laddningen sätts igång efter batteriets isättning i laddaren. Signallampan lyser i rött.

När batteriet blir fullt laddad kommer signallampan att blinka röd. (Med intervaller på 1 sekund) (Se **Tabell 1**)

- Hur signallampan lyser/blinkar till

Hur signallampan lyser/blinkar till före laddnings-start, under pågående laddning och efter slutförd laddning visas i nedanstående **Tabell 1**.

**STANDARDTILLBEHÖR**

Förutom huvudenheten (1 enhet) innehåller paketet tillbehören listade på sidan 212.

Standardtillbehören kan ändras utan föregående meddelande.

**ANVÄNDNINGSSOMRÅDEN**

- Sågning av metall och rör av rostfritt stål.
- Sågning av olika typer av virke.
- Sågning av konstruktionsstål, aluminium och kopparplåt.
- Sågning av syntetharts, som t.ex. fenolharts och vinylklorid.

**TEKNISKA DATA**

Modell	CR18DBL	
Spänning	18 V	
Tomgångsvarvtal	0 – 2500 min <sup>-1</sup>	
Slaglängd	32 mm	
Skäreffekt	Mjukt stålrör	Yttre diam. 130 mm
	Vinylkloridrör	Yttre diam. 130 mm
	Trä	120 mm
	Mjuk kolstålsplåt	19 mm
Vikt*	3,1 – 3,7 kg	

\* Enligt EPTA-procedur 01/2014  
Beroende på anslutet batteri. Den tyngsta vikten mäts med BSL36B18 (säljs separat).

Tabell 1

Signallampans indikationer					
Indikeringslampan lyser eller blinkar.	Före laddning	Blinkar (röd)	Lyser 0,5 sekunder. Lyser inte 0,5 sekunder. (släckt 0,5 sekunder)		
	Under pågående laddning	Lyser (röd)	Lyser ihållande		
	Laddningen fullbordad	Blinkar (röd)	Lyser 0,5 sekunder. Lyser inte 0,5 sekunder. (släckt 0,5 sekunder)		
	Går inte att ladda	Flimrar (röd)	Lyser 0,1 sekunder. Lyser inte 0,1 sekunder. (släckt 0,1 sekunder)	Fel i batteriet eller laddaren	
	Överhettad beredskapsläge	Lyser (grön) (UC18YML2)	Lyser ihållande		Batteriet överhettat. Kan inte ladda. (laddning kommer att börja när batteriet svalnat).
		Blinkar (röd) (UC18YFSL)	Lyser 1 sekund. Lyser inte 0,5 sekunder. (släckt 0,5 sekunder)		
Laddning med strömkälla i en bil är möjlig (UC18YML2)	Blinkar (grön)	Lyser 0,5 sekunder. Lyser inte 0,5 sekunder. (släckt 0,5 sekunder)		Fel i batteriet eller laddaren	

**ANMÄRKNING:** I standby-läget för kylning av batteri, kylar UC18YML2 / UC18YFSL det överhettade batteriet med hjälp av en kylfläkt. (Kylfläkten fungerar dock inte när batteriet laddas med bilens 12 V-likströmsuttag.)

- Angående temperaturer och laddningstid för batteriet. Temperaturer och laddningstider blir som visas i **Tabell 2**.

Tabell 2

Batteri		Laddare	UC18YFSL	UC18YML2 (AC/DC)*1
Laddningsspänning	V		14,4 – 18	
Vikt	kg		0,5	0,7
Temperaturer vid vilka batterierna kan laddas			0°C – 50°C	
Laddningstid för batterikapacitet, ca. (vid 20°C)				
1,3 Ah	min.		20	20 / 50
1,5 Ah	min.		22	22 / 60
2,0 Ah	min.		30	30 / 80
2,5 Ah	min.		35	35 / 100
3,0 Ah	min.		45	45 / 120
4,0 Ah	min.		60	60 / 160
5,0 Ah	min.		75	75 / 200
Antal battericeller			4 – 10	

\*1 Växelström strömkälla / Likströms 12 V (bil) strömkälla

#### ANMÄRKNING

Laddningstiden kan variera enligt omgivningstemperaturen och nätspänningen.

<UC18YML2>

Speciell vid användning av en likströms 12V strömkälla i en bil kan det kräva längre uppladdningstid vid höga temperaturer.

#### FÖRSIKTIGT

När batteriladdaren har använts kontinuerligt kommer batteriladdaren att bli varm, och kan komma att bli orsaken till fel. När en laddning är klar låt laddaren vila i 15 minuter innan nästa laddning.

- Koppla loss laddarens nätsladd från behållaren eller cigarettändaruttaget.**
- Fatta ett stadigt tag i laddaren och dra ut batteriet ur laddaren.**

#### ANMÄRKNING

Kom ihåg att dra ut batteriet ur laddaren efter användning och att spara det.

#### FÖRSIKTIGT

- Det kan hända att signallampan på laddaren lyser grön under 1 sekund och släcks under 0,5 sekunder (av 0,5 sekunder) när batteriet laddas medan det blivit varmt, beroende av att det fått ligga i solen eller när det sätts i laddaren strax efter avslutat bruk. Om detta är fallet, låt batteriet svalna först innan du startar uppladdning.
- När signallampan börjar flimra snabbt i rött (med intervaller om 0,2 sekunder) måste batteriets isättningsöppning kontrolleras för främmande ämnen, som måste tas bort. Om det inte finns några främmande föremål är det troligt att det är fel på batteriet eller laddaren. Ta den till en auktoriserad serviceverkstad.

- Det tar ca tre sekunder för den inbyggda mikrodatorn att avkänna att batteriet laddas med laddaren urtagen. Vänta därför i minst tre sekunder innan batteriet på nytt sätts i laddaren för fortsatt laddning. Det kan hända att batteriet inte laddas upp på korrekt sätt om batteriet sätts i laddaren på nytt inom tre sekunder.
- Kontrollera biluttagets spänning när indikatorlampan blinkar kontinuerligt grön (var 0,2:e sekund). (UC18YML2)  
Om spänningen är 12 V eller lägre, indikerar detta att bilbatteriet har försvagats och inte kan laddas.
- Om indikatorlampan inte blinkar rött (varje sekund) trots att laddarsladden eller cigarettändarkontakten är ansluten till strömmen, indikerar detta att laddarens skyddskrets kan vara aktiverad.  
Koppla bort sladd eller kontakt från strömmen och återanslut efter cirka 30 sekunder. Om detta inte får indikatorlampan att blinka rött (varje sekund), lämna in laddaren till HiKOKIs auktoriserade servicecenter.

## Drifhastighet

Läge	Status	Drifhastighet
Transmissionsläge	Låg	0 – 1600 min <sup>-1</sup>
	Medel	0 – 2300 min <sup>-1</sup>
	Hög	0 – 2500 min <sup>-1</sup>
Auto-läge	A	0 – 1600 min <sup>-1</sup> 2500 min <sup>-1</sup> (När belastningen blir tyngre)

**FÖRSIKTIGT**

Skär inte rostfritt stål i Auto-läge.

\*2 Demontera klingan

**FÖRSIKTIGT**

Rör aldrig vid sågklingan omedelbart efter användning. Metallen är varm och kan lätt leda till brännskador.

- (1) Rikta klingan nedåt efter att du svängt spaken. Klingan bör falla ut på egen hand. Om klingan inte faller ut, dra ut den manuellt.

**MONTERING OCH ANVÄNDNING**

Åtgärd	Bild	Sida
Borttagning och isättning av batteri	2	213
Laddning	3	213
Startomkopplarens manövrering	4	214
Indikeringslampan för kvarvarande batteri	5	214
Justera drifhastigheten*1	6	214
Montera sågbladet	7	214
Demontera klingan*2	8	214
Hur du använder kroken*3	9	215
Välj ett sågblad med lämplig längd	10	215
Fäst ett arbetsstycke ordentligt	11	215
Justera basen	12	215
Hålsågning (för trä)	13	215
Val av tillbehör	—	217

\*1 Justera drifhastigheten

**FÖRSIKTIGT**

Välj läge när avtryckaren släpps. Underlåtenhet att göra detta kan leda till funktionsstörning.

När du installerar batteriet och slår på strömmen kan du ändra lägen med varje tryckning på lägesväljaren.

- Med hastighetsändringsläge kan det maximala antalet slag växlas mellan 3 nivåer: låg hastighet, medelhastighet och hög hastighet.  
Med hastighetsändringsläge kommer det inställda maximala antalet slag att upprätthållas även om förändring av belastningen sker.
- Med autoläge kan elförbrukning och buller minskas genom att sänka det maximala antalet slag under tomgångsdrift.  
Autoläget ökar automatiskt antalet varv när belastningen blir tyngre under drift. När belastningen blir lättare minskar varvtalet automatiskt.

**NÄR KLINGAN GÅR SÖNDER**

Även om sågklingan gått sönder och sitter kvar i den lilla skåran på bladhållaren, bör den falla ut när spaken vrids och klingan är riktad nedåt. Om klingan inte faller ut på egen hand, ta ut den enligt proceduren som beskrivs nedan.

- (1) Om en del av den trasiga sågklingan sticker ut från det lilla spåret på bladhållaren, dra ut den utstickande delen och ta ut klingan.
- (2) Om den trasiga sågklingan är gömd inne i den lilla skåran, haka fast den trasiga klingan med hjälp av spetsen på en annan sågklinga och ta ut det. (**Bild 8**)

\*3 Hur du använder kroken

Kroken kan användas för att kortvarigt hänga upp verktyget under användning (**Bild 9**).

**FÖRSIKTIGT**

Kroken får aldrig användas för att hänga verktyget på dig själv.

Kontrollera vid användning av kroken att själva verktyget inte kan glida och ramla ner, bli ostabilt av vinden o.s.v. Häng aldrig verktyget på din livrem eller på byxorna eftersom detta kan orsaka en olycka.

**LED-LAMPANS VARNINGSSIGNALER (Bild 16)**

Denna produkt har funktioner som utformats för att skydda själva verktyget liksom batteriet. Om någon av säkerhetsfunktionerna aktiveras under användning när omkopplaren är dragen, blinkar LED-lampan enligt beskrivningen i **Tabell 3**. Ta omedelbart bort fingret från omkopplaren och följ de anvisningar som finns beskrivna under avhjälpande åtgärd när någon av säkerhetsfunktionerna aktiveras.



Bild 16



## 5. Förvaring

Förvara elverktyget på ett ställe där temperaturen inte överstiger 40 °C och där inte barn kommer åt den.

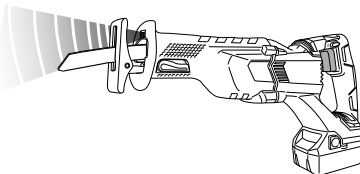
### ANMÄRKNING

Förvaring av litiumjonbatterier.

Se till att litiumjonbatterier är fulladdade innan de förvaras.

En längre tids förvaring (3 månader eller mer) av batterier med en låg laddningsnivå kan leda till försämrad prestanda, väsentligt minskad användningstid för batterierna eller att batterierna inte kan hålla laddningen. Men väsentligt minskad användningstid för batterier kan återställas genom upprepad laddning och användning av batterierna två till fem gånger.

Om batteriernas användningstid förblir extremt kort även efter upprepad laddning och användning, anse att batterierna är slut och köp nya batterier.

Det angivna totalvärdet för vibrationer har mätts enligt en standardtestmetod och kan användas vid jämförelse av verktyg.

Det kan också användas vid preliminäruppskattning av exponering.

### VARNING

- Vibrationsavgivning under verkligt användande av elverktyget kan skilja sig från det angivna totalvärdet beroende på det sätt som verktyget är använt på.
- Identifiera säkerhetsåtgärder som kan utföras för att skydda operatören som baseras på en uppskattning av utsättning i verkligheten (tar med i beräkningen alla delar av användandet så som när verktyget är avstängt och när det körs på tomgång utöver ut då startomkopplaren används).

### ANMÄRKNING

Beroende på HiKOKIs kontinuerliga forsknings- och utvecklingsarbete, förbehåller HiKOKI rätten till ändringar av tekniska data utan föregående meddelande.

## FÖRSIKTIGT

Vid användning och underhåll av elverktyg måste de säkerhetsbestämmelser och standarder som gäller i respektive land iakttas.

### Viktigt meddelande för batterier till HiKOKI batteridrivna elektriska verktyg

Använd alltid anvisade originalbatterier. Vi kan inte garantera säkerheten och prestanda för våra batteridrivna elektriska verktyg som används med andra batterier än de vi anvisat eller när batterier har tagits isär och modifierats (så som isärtagning och utbyte av celler eller andra inre delar).

## GARANTI

Vi garanterar HiKOKI Elektriska verktyg i enlighet med lagstadgade/landsspecifika bestämmelser. Denna garanti täcker inte defekter eller skada på grund av felaktig användning, missbruk eller normal förslitning. Vid reklamation, var god att skicka det elektriska verktyget, ej isärtaget, med GARANTIBEVIS som hittas i slutet på denna instruktion, till en auktoriserad HiKOKI serviceverkstad.

## Information angående buller och vibrationer

Uppmätta värden har bestämts enligt EN62841 och fastställts i enlighet med ISO 4871.

A-vägd ljudeffektnivå: 93 dB (A)

Uppmätt A-vägd ljudtrycksnivå: 82 dB (A)

Osäkerhet K: 5 dB (A).

Använd hörselskydd.

Vibration totalvärden (triax vektorsumma) har bestämts enligt EN62841.

Såga brådor:

Vibrationsavgivningsvärde **a<sub>h</sub>**, **B** = 24,0 m/s<sup>2</sup>

Osäkerhet K = 7,4 m/s<sup>2</sup>

Såga träbjälkar:

Vibrationsavgivningsvärde **a<sub>h</sub>**, **WB** = 31,5 m/s<sup>2</sup>

Osäkerhet K = 1,7 m/s<sup>2</sup>

## GENERELLE SIKKERHEDSADVARSLER FOR ELEKTRISK VÆRKTØJ

### ADVARSEL

Læs alle sikkerhedsforskrifter, instruktioner, illustrationer og specifikationer, der følger med dette elektriske værktøj.

Det kan medføre elektrisk stød, brand og/eller alvorlig personskade, hvis alle instruktionerne nedenfor ikke overholdes.

Gem alle advarsler og instruktioner, så du har dem til senere brug.

Termen "elektrisk værktøj" i advarselene henviser til værktøj, der tilsluttes lysnettet (med ledning), eller batteridrevet, (ledningsfrit) elektrisk værktøj.

#### 1) Sikkerhed for arbejdsområde

- Hold arbejdsområdet rent og tilstrækkeligt oplyst. Rodede eller mørke områder øger risikoen for ulykker.
- Anvend ikke elektrisk værktøj, hvis der er eksplosionsfare, f.eks. i nærheden af brændbare væsker, gasser eller støv. Elektrisk værktøj frembringer gnister, som kan antænde støv eller dampe.
- Hold børn og tilskuere væk, mens det elektriske værktøj anvendes. Distractioner kan medføre, at du mister kontrollen over værktøjet.

#### 2) Elektrisk sikkerhed

- Det elektriske værktøjs stik skal passe til stikkontakten. Foretag aldrig nogen form for ændringer af stikket. Brug ikke adapterstik til jordet (jordforbundet) elektrisk værktøj. Stik, der ikke er ændret, og egnede stikkontakter nedsætter risikoen for elektrisk stød.
- Undgå berøring af jordede eller jordforbundne overflader, f.eks. rør, radiatorer, komfurer og køleskabe. Der er en øget risiko for elektrisk stød, hvis kroppen er jordet eller jordforbundet.
- Udsæt ikke det elektriske værktøj for regn eller våde omgivelser. Hvis der trænger vand ind i det elektriske værktøj, øges risikoen for elektrisk stød.
- Misbrug ikke ledningen. Brug aldrig ledningen til at bære, trække eller afbryde det elektriske værktøj. Undgå, at ledningen kommer i kontakt med varmekilder, olie, skarpe kanter eller bevægelige dele. Beskadigede eller sammenfiltrede ledninger øger risikoen for elektrisk stød.
- Når et elektrisk værktøj anvendes udendørs, skal der anvendes en forlængerledning, der er egnet til udendørs brug. Ved brug af en ledning, der er egnet til udendørs brug, reduceres risikoen for elektrisk stød.
- Hvis du er nødsaget til at anvende det elektriske værktøj på et fugtigt sted, skal du anvende en strømforsyning, der er beskyttet med en fejlstrømsafbryder (RDC). Brug af RDC reducerer risikoen for elektrisk stød.

#### 3) Personlig sikkerhed

- Vær årvågen, hold opmærksomheden rettet mod arbejdet, og brug fornuften, når du anvender et elektrisk værktøj. Anvend ikke et elektrisk værktøj, hvis du er træt eller påvirket af narkotika, alkohol eller medicin.

Et øjeblikvis uopmærksomhed, mens det elektriske værktøj anvendes, kan medføre alvorlig personskade.

- Brug personligt sikkerhedsudstyr. Brug altid beskyttelsesbriller. Ved brug af sikkerhedsudstyr som støvmaske, skridsikre sikkerhedssko, hjelm eller høreværn, når disse er påkrævet, reduceres antallet af personskader.
  - Undgå utilsigtet start af værktøjet. Kontrollér, at kontakten er slået fra, før værktøjet slutes til lysnettet og/eller batteripakke, eller før du samler værktøjet op eller bærer på det. Hvis du har fingeren på kontakten, når du bærer værktøjet, eller kontakten er slået til, når det elektriske værktøj tilføres strøm, øges risikoen for ulykker.
  - Afmontet alle justeringsnøgler eller skruenøgler, før det elektriske værktøj startes. En skruenøgle eller en anden type nøgle, der sidder fast på en af det elektriske værktøjs roterende dele, kan medføre personskade.
  - Pas på ikke at få overbalance. Sørg hele tiden for at have et forsvarligt fodfæste og holde balancen. Derved kan du bedre styre det elektriske værktøj i uventede situationer.
  - Bær egnet påklædning. Vær ikke iført løst tøj eller løse smykker. Hold dit hår og tøj væk fra bevægelige dele. Løst tøj, løse smykker eller langt hår kan komme i klemme i de bevægelige dele.
  - Hvis der medfølger anordninger til udsugning og opsamling af støv, skal du kontrollere, at disse tilsluttes og anvendes på korrekt vis. Brug af støvopsamling kan reducere støvrelaterede risici.
  - Lad ikke kendskab erhvervet gennem hyppig brug af værktøjer være en sovepude for dig, der får dig til at ignorere sikkerhedsprincipper for værktøj. En skodesløs handling kan forårsage alvorlig tilskadecomst i en brøkdal af et sekund.
- #### 4) Brug og vedligeholdelse af elektrisk værktøj
- Pres ikke det elektriske værktøj. Brug det rigtige elektriske værktøj til den pågældende opgave. Arbejdet udføres bedre og mere sikkert ved brug af det rigtige værktøj ved den tilsigtede hastighed.
  - Anvend ikke det elektriske værktøj, hvis kontakten ikke tænder og slukker værktøjet. Alt elektrisk værktøj, der ikke kan styres ved hjælp af kontakten, er farligt og skal repareres.
  - Tag stikket ud af stikkontakten, og/eller fjern batteripakken, hvis den er aftagelig, fra det elektriske værktøj, før du foretager justeringer, skifter tilbehør eller lægger det elektriske værktøj til opbevaring. Sådanne præventive sikkerhedsforanstaltninger reducerer risikoen for at starte det elektriske værktøj utilsigtet.
  - Opbevar elektrisk værktøj, der ikke er i brug, utilgængeligt for børn, og lad ikke personer, der ikke er vant til elektrisk værktøj, eller som ikke har læst denne vejledning, anvende det elektriske værktøj. Elektrisk værktøj er farligt i hænderne på uerfarne brugere.
  - Vedligehold elektrisk værktøj og tilbehør. Kontrollér for bevægelige dele, der er monteret forkert eller sidder fast, defekte dele eller andre forhold, der kan påvirke det elektriske værktøjs drift. Hvis det elektriske værktøj er beskadiget, skal det repareres før brug. Mange ulykker skyldes dårligt vedligeholdt elektrisk værktøj.



- f) **Sørg for, at skæreværktøj er skarpt og rent.**  
*Der er mindre risiko for, at korrekt vedligeholdt skæreværktøj med skarpe kanter sætter sig fast, og det er nemmere at styre.*
- g) **Brug det elektriske værktøj, tilbehør og bits osv. i overensstemmelse med denne vejledning under hensyntagen til arbejdsforholdene og det arbejde, der skal udføres.**  
*Der kan opstå farlige situationer, hvis det elektriske værktøj bruges til andre formål end de tilsigtede.*
- h) **Hold håndtag og gribeblader tørre, rene og fri for olie og fedt.**  
*Glatte håndtag og gribeblader gør sikker håndtering og kontrol over værktøjet i uventede situationer umulig.*

5) **Brug og vedligeholdelse af batteriværktøj**  
 a) **Genopladning må kun udføres med den oplader, der er specificeret af producenten.**

*En oplader, der passer til en type batteripakke, kan give risiko for brand, når den anvendes med en anden batteripakke.*

b) **Anvend kun elektrisk værktøj sammen med specielt angivne batteripakker.**

*Anvendelse af andre batteripakker kan muligvis give risiko for tilskadekomst og brand.*

c) **Når batteripakken ikke anvendes, skal du opbevare den væk fra andre metalobjekter som fx papirclips, mønter, nøgler, søm, skruer eller andre små metalobjekter, der kan lave en forbindelse fra den ene pol til den anden.**

*Kortsluttes batteripolerne, kan der opstå forbrændinger eller en brand.*

d) **Under særligt dårlige omstændigheder kan der sive væske ud af batteriet; Undlad at komme i berøring med den. Hvis du ved et uheld alligevel kommer i kontakt med væsken, skal du skylle med vand. Hvis væsken kommer i kontakt med øjnene, skal du desuden søge lægehjælp.**

*Væske, der siver ud fra batteriet, kan irritere huden eller give forbrændinger.*

e) **Anvend ikke en batteripakke eller et værktøj, der er beskadiget eller ændret.**

*Beskadigede eller ændrede batterier kan udvise uforudsigelig adfærd, der medfører brand, eksplosion eller risiko for tilskadekomst.*

f) **Udsæt ikke en batteripakke eller et værktøj for åben ild eller overdreven temperatur.**

*Udsættelse for åben ild eller temperaturer på over 130 °C kan medføre eksplosion.*

g) **Følg alle opladningsinstruktioner, og oplad ikke batteripakken eller værktøjet uden for det temperaturområde, der er angivet i instruktionerne.**

*Forkert opladning eller afmontering ved temperaturer uden for det angivne område kan beskadige batteriet og øge risikoen for brand.*

6) **Service**

a) **Få foretaget serviceeftersyn af dit elektriske værktøj hos en kvalificeret reparationstekniker, der kun bruger originale reservedele.**

*Derved sikres det, at sikkerheden ved det elektriske værktøj opretholdes.*

b) **Udfør aldrig service på beskadigede batteripakker.**

*Service på batteripakker bør kun udføres af producenten eller autoriserede serviceudbydere.*

**FORHOLDSREGEL**

**Hold børn og fysisk svagelige personer på afstand. Når værktøjet ikke er i brug, skal det opbevares utilgængeligt for børn og fysisk svagelige personer.**

**SIKKERHEDSADVARSLER FOR BATTERIDREJET STIKSAV**

1. **Hold elværktøjet på de isolerede gribeblader, når du foretager arbejde, hvor skæretilbehøret kan komme i kontakt med el-ledninger.**

Skæretilbehør, der rammer en strømførende ledning, kan gøre elværktøjets metaldele strømførende og kan give brugeren elektrisk stød.

2. **Anvend klemmer eller andre praktiske måder at afsikre arbejdsemnet på og støtte det til en stabil flade.**

Hvis du holder arbejdsemnet i hænderne eller ind mod kroppen, bliver det ustabil og kan føre til, at du mister kontrollen over det.

**EKSTRA SIKKERHEDSADVARSLER**

1. **Forberedelse og kontrol af arbejdsmiljø.** Sørg for, at arbejdsområdet opfylder alle betingelserne fremsat i forholdsreglerne.

2. **Undgå, at fremmedlegemer trænger ind i hullet til tilslutning af det genopladelige batteri.**

3. **Skil aldrig det genopladelige batteri eller opladeren ad.**

4. **Kortslut aldrig det genopladelige batteri.** Kortslutning af batteriet forårsager en stor elektrisk strømning og overophedning. Det medfører forbrændinger eller beskadigelse af batteriet.

5. **Bortskaf ikke batteriet ved at kaste det på et bål.** Hvis batteriet brændes, kan det eksplodere.

6. **Når batteriet har nået slutningen af sin levetid, skal du levere det tilbage til den forretning, hvor du købte det.** Bortskaf ikke det afladede batteri.

7. **Stik ikke genstande ind i opladerens ventilationsåbninger.** Hvis metalgenstande eller brændbare stoffer kommer ind i opladerens ventilationsåbninger, kan det give elektriske stød eller ødelægge opladeren.

8. **Hvis saven anvendes uafbrudt, er der risiko for, at den bliver for varm, hvilket kan føre til skade på motoren og kontakten.** Hvis værktøjet bliver for varmt, skal det derfor have en pause i et stykke tid.

9. **Hvis maskinen anvendes kontinuerligt ved lav hastighed, kommer der ekstra belastning på motoren, der kan få den til at brænde sammen.** Anvend altid det elektriske værktøj således, at klingens hastighed i materialet under drift. Justér altid klingens hastighed, så skæringen bliver ubesværet.

10. **Hold altid ordentligt fast i kabinethåndtag og frontdæksel på det elektriske værktøj som vist på Fig. 14.** Ellers kan det producerede modtryk medføre i unøjagtig og endda farlig drift.

11. **Montering og afmontering af klingens**

○ Træk et par gange i ryggen af savklingen med hånden og kontroller, at klingens er forsvarligt monteret. Når De trækker i klingens, vil De blive klar over, at den er ordentligt monteret, hvis der lyder et klik og armen bevæger sig en smule (Fig. 7).

○ Når De trækker i savklingen, bør De være helt sikker på, at De trækker i den fra bagsiden. Hvis De trækker i andre dele af klingens, vil der være risiko for personskade.

○ Rør aldrig savklingen straks efter brug. Metallet er varmt, og du kan nemt blive forbrændt.

○ Hvis den brækkede klinge er skjult indeni den lille åbning, skal De tage fat i den med spidsen af en anden klinge og derefter tage klingens ud (Fig. 8).

○ Efter brugen bortblæses savsmuld, jord, sand, fugt osv., så De er sikker på, at klinge-monteringsdelen kan fungere problemfrit.

○ Anvend ikke en savklinge, hvis klinge-hullet er nedslidt. Dette kan bevirke, at savklingen falder af med personskade til følge.

## Dansk

12. Kontroller efter, at batteriet er rigtigt sat i. Hvis det løsner sig, kan det falde ud og forårsage ulykker.
13. Kontaktlåsen må ikke fastlåses. Desuden skal du holde fingeren væk fra aftrækker-kontakten, når du bærer værktøjet rundt. Dette kan føre til utilsigtet aktivering (ON) af værktøjets hovedkontakt med en ulykke til følge.
14. Vær påpasselig med ikke at lade savsmuld, jord, fugt etc. komme ind i maskinen gennem plungerdelen under anvendelsen. Hvis savsmuld og lignende har samlet sig i plungerdelen, skal denne altid rengøres inden brug.
15. Fjern ikke frontdækslet, da dette kan forårsage en tilskadekomst.  
Hold altid enheden fra overdelen af frontdækslet.
16. Under anvendelse, pres bunden ordentligt ned mod arbejdsområdet.
17. Vælg en savklinge af passende længde. Ideelt bør længden, som stikker ud under basen af savklingen, efter at slagkvantiteten er trukket fra, være større end materialet.  
Hvis De skærer et stort rør, en stor klods træ etc., som overstiger savklængdens skærekapacitet, vil der være risiko for, at savklingen kommer i berøring med den indre væg i røret, træet etc., hvilket vil resultere i beskadigelse (Fig. 10).
18. Anvend aldrig for stor kraft på saven, når De anvender den. Dette kan let brække savklingen.
19. Motoren kan af og til låses fast, afhængigt af kombinationen af det materiale, der skal skæres og klingens. Hvis motoren låses fast, skal den straks afbrydes.
20. Anvend klemmer eller andre praktiske måder til at sikre arbejdsområdet på og støtte det til en stabil flade. (Fig. 11)  
Hvis du holder arbejdsområdet i hænderne eller ind mod kroppen, bliver det ustabilt og kan føre til, at du mister kontrollen over det.
21. Ved skæring af metalmaterialer skal du anvende en egnet skærevæske (spindelolie, sæbevand, osv.) for at forlænge klingens levetid.
22. Sæt hastigheden ned, når De skærer materialer i små runde buer. En for stor hastighed kan bevirke, at savklingen brækker.
23. Indstikning
  - Undgå stikskæring i materialer af metal. Dette kan nemt øve skade på savklingen.
  - Træk aldrig i omskiftertrykkeren, mens spidsen af savklingen er presset mod materialet. Hvis De gør det, kan savklingen nemt lide skade, når den rammer materialet.
  - Vær helt sikker på, at De skærer langsomt, mens enheden holdes i et fast greb. Hvis De anvender for stor kraft på savbladet under skæringen, kan savklingen nemt lide skade.
24. Lad kun lampen være tændt (ON) under skæring. Hvis den er tændt (ON) i andre tilfælde, kan dette føre til, at den tændes ved et uheld med en ulykke til følge.
25. Udsæt ikke dine øjne for direkte lys ved at se ind i lyset. Hvis dine øjne vedvarende udsættes for lyset, kan der opstå øjenskader.
26. Rør aldrig ved bevægelige dele.  
Placer aldrig hænder, fingre eller andre legemsdele nær værktøjets bevægelige dele.
27. Betjen aldrig uden at afskærmningen er på plads.  
Anvend aldrig værktøjet uden at alle afskærmninger og sikkerhedsfunktioner er på plads, og i ordentligt funktionsstand. Hvis vedligeholdelse eller servicering kræver fjernelse af afskærmning eller sikkerhedsfunktion, skal du sørge for at sætte afskærmningen eller sikkerhedsfunktionen på plads, inden du gentager driften af værktøjet.
28. Lad ALDRIG værktøjet køre uden opsyn. Sluk for strømmen.  
Gå ikke fra værktøjet før det er stoppet helt.
29. Dette elektriske værktøj er udstyret med et temperaturbeskyttelses kredsløb for at beskytte motoren. Kontinuerligt arbejde kan få temperaturen i enheden til at stige, aktivere temperaturbeskyttelses kredsløbet og automatisk stoppe driften. Hvis dette sker, skal du lade det elektriske værktøj køle ned, før brugen genoptages.
30. Du må ikke støde hårdt til kontaktpanelet eller ødelægge det. Det kan føre til problemer.
31. Anvend ikke produktet, hvis værktøjet eller batteriets terminaler (batterifatning) er deformere.  
Installation af batteriet kan forårsage en kortslutning, der kan resultere i røgudvikling eller antændelse.
32. Hold værktøjets terminaler (batterifatning) fri for spåner og støv.
  - Inden brug skal du sørge for, at spåner og støv ikke har samlet sig i området omkring polerne.
  - Under drift skal du forsøge at undgå, at støv og spåner på værktøjet falder ned på batteriet.
  - Når du stopper drift eller efter brug må du ikke efterlade værktøjet i et område, hvor det kan udsættes for spåner eller støv, der falder ned.  
Hvis du gør det, kan det forårsage en kortslutning, der kan resultere i røgudvikling eller antændelse.

## FORHOLDSREGEL OM LITHIUM-ION-BATTERIET

For at forlænge levetiden er lithium-ion-batteri udstyret med en beskyttelsesfunktion, der kan stoppe strømudladningen. Hvis situation 1 til 3, der er beskrevet nedenunder, skulle opstå under brug af dette produkt, stopper motoren muligvis, selv om du trykker på kontakten. Dette er ikke selve problemet, men resultatet af beskyttelsesfunktionen.

1. Motoren stopper, hvis der ikke længere er tilstrækkelig med strøm på batteriet.  
Hvis dette skulle ske, skal du straks lade batteriet op.
2. Hvis værktøjet er overbelastet, stopper motoren muligvis. Hvis dette skulle ske, skal du frigive værktøjets kontakt og fjerne årsagerne til overbelastningen. Efter at du har gjort det, kan du anvende værktøjet igen.
3. Hvis batteriet overophedes pga. overbelastning, holder batteriet op med at levere strøm.  
I tilfælde heraf skal du indstille brugen af batteriet og lade det køle af. Efter at du har gjort det, kan du anvende værktøjet igen.

Vær desuden opmærksom på følgende advarsler og forholdsregler.

### ADVARSEL

For på forhånd at forhindre enhver form for batterilækage, varmeudvikling, røgudvikling, eksplosion og antændelse, skal du sørge for at være opmærksom på følgende sikkerhedsforanstaltninger.

1. Sørg for, at spåner og støv ikke samler sig på batteriet.
  - Under arbejdet skal du sørge for, at der ikke falder spåner og støv ned på batteriet.
  - Sørg for, at eventuelle spåner og støv, der falder ned på det elektriske værktøj under arbejdet, ikke samler sig på batteriet.
  - Opbevare ikke et ubrugt batteri på et sted, der udsættes for spåner og støv.
  - Før du lægger et batteri til opbevaring, skal du fjerne eventuelle spåner og støv, der sidder fast på det, og ikke opbevare det sammen med andre metalobjekter (skrue, søm, osv.).
2. Undlad at punktere batteriet med et skarpt objekt som fx et søm, slå på det med en hammer, træde på det, kaste med det eller udsætte batteriet for voldsomme stød.
3. Undlad at anvende et tydeligt beskadiget eller deformt batteri.
4. Undlad at anvende batteriet i omvendt polaritet.

5. Undlad at tilslutte direkte til elektriske stikkontakter eller cigarettændere i biler.
6. Undlad at anvende batteriet til andre formål end dem, der er angivet.
7. Hvis batteriet ikke oplades helt, selv efter at den angivne opladetid er gået, skal du øjeblikkeligt stoppe yderligere opladning.
8. Undlad at anbringe eller udsætte batteriet for høje temperaturer eller høje tryk som fx inde i en mikroovn, et tørreapparat eller en beholder med højt tryk.
9. Hold det øjeblikkeligt væk fra åben ild, hvis der opdages en lækage eller ubehagelig lugt.
10. Undlad at anvende det på et sted hvor der udvikles kraftig statisk elektricitet.
11. Hvis der opstår batterilækage, ubehagelig lugt, hvis der udvikles varme, batteriet er misfarvet eller deformt eller på nogen anden måde forekommer unormalt under brug, opladning eller opbevaring, skal du øjeblikkeligt fjerne det fra udstyret eller batteriopladeren og indstille brugen.
12. Nedsænk ikke batteriet i væsker, og lad ikke væsker trænge ind. Indtrængen af ledende væske, som f.eks. vand, kan medføre beskadigelse og forårsage brand eller eksplosion. Opbevar batteriet på et køligt, tørt sted, væk fra brændbart materiale. Områder med ætsende gas skal undgås.

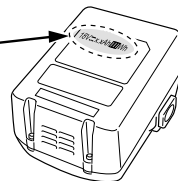
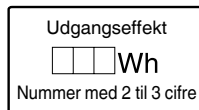

**FORSIGTIG**

1. Hvis du får væske, der er lækket fra batteriet, i øjnene, må du ikke gnide i øjnene, men vaske dem godt med rent vand som fx vand fra vandhanen og straks kontakte en læge. Hvis det ikke behandles, kan væsken forårsage problemer med øjnene.
2. Hvis du får væske på huden eller tøjet, skal du øjeblikkeligt vaske det af med rigeligt rent vand som fx vand fra hanen. Det er muligt, at det kan give hudirritation.
3. Hvis du opdager rust, ubehagelig lugt, misfarvning, deformation og/eller andre uregelmæssigheder, når du anvender batteriet for første gang, skal du undlade at anvende det og returnere det til din leverandør eller forhandler.

**ADVARSEL**

Hvis der trænger et elektrisk ledende fremmedlegeme ind i terminalen på lithium-ion-batteriet, kan batteriet kortsluttes, hvilket kan medføre brand. Ved opbevaring af lithium-ion-batteriet skal du sørge for at overholde reglerne for følgende indhold.

- Placér ikke elektrisk ledende snavs, søm og ledninger som jern- og kobberledning i opbevaringskassen.
- For at hindre kortslutning skal du sætte batteriet i værktøjet og sætte batteridækslet sikkert på for opbevaring, indtil du ikke længere kan se ventilatoren.

**VEDRØRENDE TRANSPORT AF LITHIUM-ION-BATTERI**

Ved transport af lithium-ion-batteri bedes du overholde følgende forholdsregler.

**ADVARSEL**

Giv transportfirmaet besked om, at pakken indeholder et lithium-ion-batteri, informér firmaet om batteriets udgangseffekt, og følg transportfirmaets instruktioner, når du arrangerer transport.

- Lithium-ion-batterier, der overstiger en udgangseffekt på 100 Wh, betragtes som værende i fragtklassificeringen farligt gods og kræver særlige anvendelsesprocedurer.
- Ved transport til udlandet skal du overholde international lovgivning samt regler og bestemmelser i det land, der transporteres til.

**BETEGNELSER FOR DELE (Fig. 1 – Fig. 15)**

①	Håndtag
②	Aftrækker-kontakt
③	Knappen Lås fra
④	Kabinet
⑤	Frontdæksel
⑥	Løftestang
⑦	Klinge
⑧	Base
⑨	LED-lampe
⑩	Base-håndtag
⑪	Batteri
⑫	Hul i klinge
⑬	Stempel-slids
⑭	En anden klinge
⑮	Slag
⑯	Krog

**SYMBOLER**

**ADVARSEL**

Det følgende viser symboler, som anvendes for maskinen. Vær sikker på, at du forstår deres betydning, inden du begynder at bruge maskinen.

	CR18DBL: Batteridrevet stiksva
	Brugeren skal læse betjeningsvejledningen for at mindske risikoen for skader.
	Kun for EU-lande Elektrisk værktøj må ikke bortskaffes som almindeligt husholdningsaffald! I henhold til det europæiske direktiv 2012/19/EU om bortskaffelse af elektrisk og elektronisk udstyr og gældende national lovgivning skal brugt elværktøj indsamles separat og tilbageføres til en miljøvenlig genbrugsstation.
	Jævnstrøm
	Vægt (I henhold til EPTA-procedure 01/2014)

	Slå boremaskine TIL
	Slå boremaskine FRA
	Kobl batteriet fra
	Lås
	Lås op
	Indikatorkontakt for resterende batteri
	Batteriet er næsten tomt. Genoplad batteriet snarest muligt
	Batteriet har halvdelen af sin effekt tilbage.
	Batteriets resterende effekt er tilstrækkelig.
	Kontakt til valg af indstilling
	Indikatorlampe for indstilling
	Indstillingen Lav
	Indstillingen Middels
	Indstillingen Høj
	Indstillingen Auto
	Advarsel
	Forbudt handling

## SPECIFIKATIONER

Model	CR18DBL	
Spænding	18 V	
Omdrejningshastighed (ubelastet)	0 – 2500 min <sup>-1</sup>	
Slaglængde	32 mm	
Kapacitet	Smedestålrør	udv. diam. 130 mm
	Vinylkloridrør	udv. diam. 130 mm
	Træ	120 mm
	Smedestålplade	19 mm
Vægt*	3,1 – 3,7 kg	

\* I henhold til EPTA-procedure 01/2014  
Afhænger af monteret batteri. Den tungeste vægt er målt ved BSL36B18 (sælges separat).

### BEMÆRK

Grundet HiKOKI's løbende forskning og udvikling kan specifikationerne heri ændres uden forudgående varsel.

## OPLADNING

Inden det elektriske værktøj tages i brug, oplades batteriet som følger.

### 1. Tilsluttes til strømkilden. (Fig. 3)

Ved opladning af batteriet i en vekselstrømkilde

- Tilslut opladerens netkabel til kontakten.

Ved tilslutning af opladerens stik til en kontakt, blinker kontrollampen rødt (ét blink i sekundet).

### FORSIGTIG

Anvend ikke den elektriske ledning, hvis den er beskadiget. Få den straks repareret.

Ved opladning af batteriet i en 12 V jævnstrømkilde i en bil (UC18YML2)

- Sæt batteriopladeren ordentligt fast i bilen.

Anvend den rem, der følger med batteriopladeren, til at fastgøre batteriopladeren og hindre den i at bevæge sig utilsigtet. (Se Fig. 15)

### FORSIGTIG

Læg ikke batteriopladeren eller batteriet under førersædet. Fastgør batteriopladeren for at hindre den utilsigtet bevægelse, da det kan føre til en ulykke.



Fig. 15

- Sæt tilslutningsstikket til cigarettænderen i cigarettænderen.

Hvis stikket er løst og falder ud af cigarettænderen, skal du reparere stikket. Da stikket kan være defekt, anbefaler vi dig at kontakte din lokale bilforhandler. Forsat brug af stikket kan medføre en ulykke som følge af overophedning.

### 2. Sæt batteriet i opladeren. (Fig. 3)

Sæt batteriet ordentligt i opladeren.

### 3. Opladning

Når et batteri sættes i opladeren, begynder opladningen, og kontrollampen lyser konstant rødt.

Når batteriet er fuldt opladet, blinker kontrollampen rødt. (ét blink i sekundet) (Se Tabel 1)

## STANDARDTILBEHØR

Udover hovedenheden (1 enhed) indeholder pakken det tilbehør, der er opstillet på side 212.

Der forbeholdes ret til ændringer i standardtilbehør uden varsel.

## ANVENDELSE

- Skæring af rør i metal og rustfrit stål.
- Skæring af forskelligt tømmer.
- Skæring af plader af smedestål, aluminium og kobber.
- Skæring af materialer med kunstharpiks, såsom phenol-harpiks og vinylklorid.

- Kontrolllampens indikation  
Kontrolllampens indikationer er som vist i **Tabel 1**, alt efter opladerens eller det genopladelige batteris tilstand.

**Tabel 1**

Kontrolllampens indikationer				
Kontrolllampen lyser eller blinker.	Før opladning	Blinker (rødt)	Lyser i 0,5 sekunder. Lyser ikke i 0,5 sekunder. (slukket i 0,5 sekunder)	
	Under opladning	Lyser (rødt)	Lyser vedvarende	
	Opladning fuldført	Blinker (rødt)	Lyser i 0,5 sekunder. Lyser ikke i 0,5 sekunder. (slukket i 0,5 sekunder)	
	Opladning er umulig	Blinker hurtigt (rødt)	Lyser i 0,1 sekunder. Lyser ikke i 0,1 sekunder. (slukket i 0,1 sekunder)	Funktionsfejl i batteri eller oplader
	Standby på grund af overophedning	Lyser (grønt) (UC18YML2)	Lyser vedvarende	Batteriet er overophedet. Ude af stand til at oplade. (Opladning begynder, når batteriet er kølet af)
			Blinker (rødt) (UC18YFSL)	Lyser i 1 sekund. Lyser ikke i 0,5 sekunder. (slukket i 0,5 sekunder)
Opladning ved hjælp af strømkilde i bil er umulig (UC18YML2)	Blinker (grønt)	Lyser i 0,5 sekunder. Lyser ikke i 0,5 sekunder. (slukket i 0,5 sekunder)	Funktionsfejl i batteri eller oplader	

**BEMÆRK:** Ved standby for afkøling af batteri afkøler UC18YML2 / UC18YFSL det overophedede batteri med ventilator. (Ventilatoren virker dog ikke ved opladning af batteriet i en 12 V jævnstrømkilde i en bil).

- Vedrørende batteriets temperaturer og opladningstid.  
Temperaturene og opladningstiden bliver som vist i **Tabel 2**.

**Tabel 2**

Batteri		Oplader	UC18YFSL	UC18YML2 (vekselstrøm/jævnstrøm)*1
Opladningsspænding		V	14,4 – 18	
Vægt		kg	0,5	0,7
Temperaturer, hvor batteriet kan genoplades			0°C – 50°C	
Opladningstid for batterikapacitet, ca. (ved 20°C)				
1,3 Ah	min.		20	20 / 50
1,5 Ah	min.		22	22 / 60
2,0 Ah	min.		30	30 / 80
2,5 Ah	min.		35	35 / 100
3,0 Ah	min.		45	45 / 120
4,0 Ah	min.		60	60 / 160
5,0 Ah	min.		75	75 / 200
Antal battericeller			4 – 10	

\*1 Vekselstrømforsyning/jævnstrømforsyning på 12 V (i bil)

**BEMÆRK**

Genopladningstiden kan variere alt efter den omgivende temperatur og strømkildens spænding.

<UC18YML2>

Især ved anvendelse af en 12 V jævnstrømkilde i en bil kan det tage længere tid at genoplade ved høje temperaturer.

**FORSIGTIG**

Når batteriopladeren har været anvendt kontinuerligt, opvarmes den, hvorved årsagen til fejl opstår. Når opladningen er fuldført, skal du vente 15 minutter inden næste opladning.

**4. Kobl opladerens netkabel fra kontakten eller cigarettænderen.**

**5. Hold godt fat om opladeren, og træk batteriet ud.**

**BEMÆRK**

Sørg for at trække batteriet ud af opladeren efter brug, og opbevar det derefter.

**FORSIGTIG**

○ Hvis batteriet oplades, mens det er varmt efter at have ligget længe på et sted med direkte sollys, eller fordi batteriet lige har været anvendt, begynder opladerens kontrollampe at lyse grønt eller lyser i 1 sekund, hvorefter det ikke lyser i 0,5 sekunder (slukkes i 0,5 sekunder). I et sådant tilfælde skal batteriet først have lov til at køle af, hvorefter opladningen kan påbegyndes.

## Dansk

- Når kontrollampen blinker hurtigt rødt (ved 0,2 sekunders intervaller), skal du efterse for og fjerne eventuelle fremmedlegemer i opladerens batteristik. Hvis der ikke er nogen fremmedlegemer, er det muligt, at batteriet eller opladeren ikke fungerer korrekt. Lad et autoriseret servicecenter se på problemet.
- I det der tager den indbyggede mikrocomputer omtrent 3 sekunder at bekræfte, at det batteri, der oplades med opladeren, tages ud, skal du vente mindst 3 sekunder, før du sætter det i igen og fortsætter opladningen. Hvis batteriet sættes i, før der er gået 3 sekunder, er det ikke sikkert, at batteriet er ordentligt opladet.
- Kontrollér spændingen i strømkilden i bilen, når kontrollampen blinker vedvarende og hurtigt grønt (for hver 0,2 sekunder). (UC18YML2)  
Hvis spændingen er 12 V eller derunder, indikerer det, at bilens batteri er svækket og ikke kan oplades.
- Hvis kontrollampen ikke blinker rødt (hvert sekund), selvom opladerens ledning eller cigarettænderens tilslutningsstik er tilsluttet til strøm, indikerer det, at opladerens beskyttelses kredsløb kan være aktiveret. Fjern ledningen eller stikket fra strømmen, og tilslut igen efter 30 sekunder eller deromkring. Hvis dette ikke får kontrollampen til at blinke rødt (hvert sekund), bedes du indlevere opladeren hos HiKOKIs autoriserede servicecenter.

## MONTERING OG ANVENDELSE

Handling	Figur	Side
Fjernelse og isætning af batteriet	2	213
Opladning	3	213
Betjening af kontakt	4	214
Indikator for resterende batteri	5	214
Justering af driftshastighed*1	6	214
Montering af klingen	7	214
Afmontering af klingens*2	8	214
Sådan anvendes krogen*3	9	215
Vælg en savklinge med den passende længde	10	215
Fastgør et arbejdsemne grundigt	11	215
Justering af basen	12	215
Skæring af dykker (til træ)	13	215
Valg af tilbehør	—	217

\*1 Justering af driftshastighed

### FORSIGTIG

Vælg tilstand, mens aftrækker-kontakten slippes. Hvis du ikke gør det, kan det forårsage funktionsfejl.

Når du har installeret batteriet og tændt for strømmen, kan du ændre indstillinger for hvert tryk på kontakten til valg af indstilling.

- Indstillingen for skift af hastighed gør det muligt at skifte mellem 3 niveauer for maksimalt antal slag: Lav hastighed, mellem hastighed og høj hastighed. I indstillingen for skift af hastighed opretholdes det indstillede antal maksimale slag, selv hvis der sker en ændring i belastningen.
- I automatisk indstilling kan el-forbrug og støj nedsættes ved at sænke antallet af maksimale slag under drift af motor uden belastning. Automatisk indstilling øger automatisk antal omdrejninger, når belastningen bliver tungere under drift. Når belastningen bliver lettere, reduceres antal omdrejninger automatisk.

### Driftshastighed

Indstilling	Status	Driftshastighed
Transmissionsindstilling	Lav	0 – 1600 min <sup>-1</sup>
	Middels	0 – 2300 min <sup>-1</sup>
	Høj	0 – 2500 min <sup>-1</sup>
Indstillingen Auto	A	0 – 1600 min <sup>-1</sup> 2500 min <sup>-1</sup> (Når belastningen bliver tungere)

### FORSIGTIG

Skær ikke rustfrit stål i Indstillingen Auto.

\*2 Afmontering af klingens

### FORSIGTIG

Rør aldrig savklingen straks efter brug. Metallet er varmt, og du kan nemt blive forbrændt.

- (1) Når du har drejet håndtaget, skal du pege klingens nedad. Klingens bør falde ud af sig selv. Hvis klingens ikke falder ud, skal du trække den ud manuelt.

### NÅR KLINGEN ER KNÆKKET

Selv når savklingen er knækket og forbliver inde i den lille slids i klingeholderen, burde den falde ud, når håndtaget drejes, og du peger klingens nedad. Hvis klingens ikke falder ud af sig selv, skal du tage den ud ved hjælp af de nedenfor beskrevne procedurer.

- (1) Hvis en del af den knækkede klinge stikker ud af den lille slids i klingeholderen, skal du trække den del ud, der stikker ud, og tage klingens ud.
- (2) Hvis den knækkede savklinge er skjult inde i den lille slids, skal du fange den knækkede klinge ved hjælp af spidsen af en anden savklinge og tage den ud. (Fig. 8)

\*3 Sådan anvendes krogen

Krogen kan anvendes til at hænge midlertidig ophængning af værktøjet under anvendelsen (Fig. 9).

### FORSIGTIG

Krogen bør aldrig bruges til at hænge værktøjet på din person.

Når krogen anvendes, skal man kontrollere at hovedenheden ikke glider og falder ned eller bliver ustabil på grund af vinden, etc.

Hæng aldrig værktøjet i livremmen eller i bukserne, da dette kan føre til ulykker.

## ADVARSELSSIGNALER FOR LED-LAMPE (Fig. 16)

Dette produkt har funktioner, der er designet til både at beskytte selve værktøjet og batteriet. Mens kontakten er trukket, blinker LED-lampen som beskrevet i Tabel 3, hvis nogle af beskyttelsesfunktionerne udløses under drift. Når nogle af beskyttelsesfunktionerne udløses, skal du straks fjerne fingrene fra kontakten og følge de instruktioner, der er beskrevet under korrigerende handling.

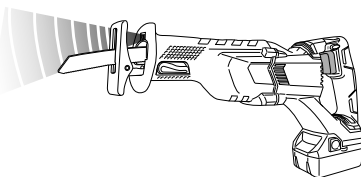



Fig. 16

**Tabel 3**

Beskyttelsesfunktion	Display for LED-lamper	Korrigerende handling
Beskyttelse mod overbelastning	Tændt i 0,1 sekund/slukket i 0,1 sekund 	Fjern årsagen til overbelastningen.
Beskyttelse af temperatur	Tændt i 0,5 sekund/slukket i 0,5 sekund 	Lad værktøjet og batteriet køle grundigt af.

## VALG AF KLINGE

For at sikre den højest mulige arbejds effektivitet og de bedste resultater, er det meget vigtigt at vælge den rigtige savklinge, som er bedst egnet til typen og tykkelsen af det materiale, der skæres i.

Nummeret på klingen er indgraveret i nærheden af monteringsdelen på hver klinge. Vælg passende klinger ved at se i **Tabel 4-5**.

**Tabel 4: HCS-klinge**

Klingenr.	Anvendelser	Tykkelse (mm)
Nr. 4	Savning og forarbejdning i træ	50 – 70
Nr. 5	Savning og forarbejdning i træ	Under 30
Nr. 95	Savning i vinylkloridrør på under 100 mm diameter	Under 2,5
Nr. 96	Savning i vinylkloridrør på under 30 mm diameter	Under 2,5

**Tabel 5: BIMETAL-klinger**

Klingenr.	Anvendelser	Tykkelse (mm)
Nr. 101 Nr. 103 Nr. 109 Nr. 141(S)	Til skæring i stål og rør af rustfrit stål med en ydre diameter på mindre end 60 mm	2,5 – 6
Nr. 102 Nr. 104 Nr. 110 Nr. 142(S) Nr. 143(S)	Til skæring i stål og rør af rustfrit stål med en ydre diameter på mindre end 100 mm	2,5 – 6
Nr. 107	Til skæring i stål og rør af rustfrit stål med en ydre diameter på mindre end 60 mm	Under 3,5
Nr. 108	Til skæring i stål og rør af rustfrit stål med en ydre diameter på mindre end 100 mm	Under 3,5
Nr. 121	Savning og forarbejdning i træ	100
Nr. 131	Alle formål	100
Nr. 132	Alle formål	100

**Tabel 6: Valg af savklinger til andre materialer**

Materiale, der skal skæres	Materialekvalitet	Tykkelse (mm)	Klingenr.
Jernplade	Jernplade	2,5 – 10	Nr. 101, 102, 103, 104, 109, 110, 131, 141(S), 142(S), 143(S)
		Under 3,5	Nr. 107, 108
Jernfri metal	Aluminium, kobber og messing	5 – 20	Nr. 101, 102, 103, 104, 109, 110, 131, 132, 141(S), 142(S), 143(S)
		Under 5	Nr. 107, 108
Syntetisk resin	Fenolresin, melaminresin etc.	10 – 50	Nr. 101, 102, 103, 104, 131, 132, 141(S), 142(S), 143(S)
		5 – 30	Nr. 107, 108, 109, 110
		10 – 60	Nr. 101, 102, 103, 104, 131, 132, 141(S), 142(S), 143(S)
	Vinylklorid, akrylresin etc.	5 – 30	Nr. 107, 108, 109, 110

## VEDLIGEHOLDELSE OG EFTERSYN

### FORSIGTIG

Sørg for at slukke på kontakten og fjerne batteriet før vedligeholdelse og eftersyn.

#### 1. Eftersyn af klinge

Fortsat brug af en slidt eller beskadiget klinge vil resultere i nedsat skære effektivitet og kan forårsage overophedning af motoren. Udskift klingens, så snart slid konstateres.

#### 2. Eftersyn af monterings skrue

Efterse regelmæssigt alle monterings skrue, og sørg for, at de er spændt ordentligt. Hvis nogle af skrue er løse, skal du omgående spænde dem igen. Hvis du ikke gør det, kan det medføre alvorlig fare.

#### 3. Vedligeholdelse af motoren

Motor delen er selve "hjertet" af det elektriske værktøj. Udvis forsigtighed for at sikre, at motordelen ikke beskadiges og/eller bliver våd af olie eller vand.

#### 4. Udvendig rengøring

Når det elektriske værktøj er snavset, kan du tørre det af med en blød, tør klud eller en klud fugtet med sæbevand. Brug ikke kloropløsning, benzin eller fortynder, da disse væsker opløser plastik.

# Dansk

## 5. Opbevaring

Opbevar det elektriske værktøj på et sted, hvor temperaturen er under 40°C, og som er udenfor børns rækkevidde.

### BEMÆRK

Opbevaring af lithium-ion-batterier.

Sørg for, at lithium-ion-batterierne er blevet ladet helt op, inden de opbevares.

Længerevarende opbevaring (3 måneder eller derover) af batterier med en lille ladning kan resultere i en forringelse af ydeevnen, reducere brugstiden for batterierne væsentligt eller gøre, at batterierne ikke kan bevare en opladning.

Dog kan væsentligt reduceret brugstid for batterierne muligvis genoprettes ved hjælp af gentaget opladning og brug af batterierne to til fem gange.

Hvis brugstiden for batterierne er ekstremt kort på trods af gentaget opladning og brug, bør du betragte batterierne som udtjente og købe nogle nye.

### FORSIGTIG

Ved anvendelse og vedligeholdelse af el-værktøj skal de sikkerhedsregler og standarder, som gælder i hvert enkelt land, nøje overholdes.

#### Vigtig meddelelse angående batterier til ledningsfri elektriske værktøjer fra HiKOKI

Brug altid et af vores designerede originale batterier. Vi kan ikke garantere for sikkerheden og ydelsen af vores ledningsfri elektriske værktøj ved brug af andre batterier end dem, vi har angivet, eller hvis batteriet skilles ad og ændres (som f.eks. adskillelse og udskiftning af celler eller andre indvendige dele).

### GARANTI

Vi yder garanti på elektriske værktøjer fra HiKOKI i henhold til lovmæssige/nationale særbestemmelser alt efter land. Denne garanti dækker ikke defekter eller beskadigelse som følge af mishandling, misbrug eller normal slitage. I tilfælde af klager bedes du indsende det elektriske værktøj, samlet med det GARANTIBEVIS, der forefindes i slutningen af denne håndteringsvejledning, til et HiKOKI-autoriseret servicecenter.

### Information om luftbåren støj og vibration

De målte værdier blev fastsat i overensstemmelse med EN62841 og erklæret i overensstemmelse med ISO 4871.

Det afmålte A-vægtede lydniveau: 93 dB (A)

Det afmålte A-vægtede lydtryksniveau: 82 dB (A)

Usikkerhed K: 5 dB (A).

Brug høreværn.

De samlede vibrationsværdier (treaksiel vektorsum) bestemt i overensstemmelse med EN62841.

Skæring af brædder:

Vibrationsudsendelsesværdi **a<sub>h</sub>, B** = 24,0 m/s<sup>2</sup>

Usikkerhed K = 7,4 m/s<sup>2</sup>

Skæring af træbjælker:

Vibrationsudsendelsesværdi **a<sub>h</sub>, WB** = 31,5 m/s<sup>2</sup>

Usikkerhed K = 1,7 m/s<sup>2</sup>

Den angivne totale vibrationsværdi er blevet målt i henhold til en standardiseret testmetode og kan anvendes til at sammenligne et værktøj med et andet.

Den kan også anvendes ved en indledningsvis vurdering af eksponeringen.

### ADVARSEL

- Vibrationsudsendelsen under faktisk brug af det elektriske værktøj kan afvige fra den erklærede totalværdi alt efter, hvordan værktøjet anvendes.
- For at identificere sikkerhedsforanstaltningerne til beskyttelse af brugeren, er der foretaget en vurdering af eksponeringen ved brug under virkelige forhold (hvor der er taget højde for alle dele af betjeningscyklen, som fx når værktøjet er slukket, og når det kører i tomgang, udover tiden hvor der trykkes på aftrækkeren).

### BEMÆRK

Grundet HiKOKI's løbende forskning og udvikling kan specifikationer heri ændres uden forudgående varsel.



## GENERELLE SIKKERHETSFORHOLDSREGLER FOR ELEKTROVERKTØY

### ⚠ ADVARSEL

Les alle sikkerhetsadvarslene, instruksjoner, illustrasjoner og spesifikasjoner som medfølger.

Følges ikke alle instruksjonene under, kan det medføre elektrisk støt, brann og/eller alvorlig personskade.

Ta vare på alle varsler og instruksjoner for fremtidig bruk.

Betegnelsen "elektroverktøy" i advarslene henviser både til elektrisk elektroverktøy (med ledning) og batteridrevet elektroverktøy.

### 1) Sikring på arbeidsområdet

- Hold arbeidsområdet rent og godt opplyst.**  
*Uryddige eller mørke områder kan føre til ulykker.*
- Bruk aldri elektroverktøy på steder med fare for eksplosjon, slik som i nærheten av brennbare væsker, gass eller støv.**  
*Støv eller gasser kan antennes av gnister fra elektroverktøyet.*
- La aldri barn eller andre personer stå i nærheten når du bruker et elektroverktøy.**  
*Du kan bli forstyrret og miste kontroll over verktøyet.*

### 2) Elektrisk sikkerhet

- Støpslet på elektroverktøyet må passe med vegguttaket. Du må aldri endre støpslet på noen måte. Bruk aldri en adapter sammen med et jordet elektroverktøy.**  
*Uendrede støpsler og passende uttak vil redusere faren for elektrisk støt.*
- Unngå å komme i kontakt med jordede overflater slik som rør, radiatorer, komfyrer eller kjøleskap. Faren for elektrisk støt vil være større dersom du er jordet.**
- La aldri elektroverktøyet utsettes for regn eller fuktighet.**  
*Dersom det kommer vann inn i elektroverktøyet, kan det øke faren for elektrisk støt.*
- Ikke skad ledningen. Bruk aldri ledningen til å bære, trekke eller kople fra elektroverktøyet. Hold strømledningen unna varme, olje, skarpe kanter eller bevegelige deler.**  
*Skadde eller sammenfiltrede ledninger øker faren for elektriske støt.*
- Når du bruker elektroverktøy utendørs, bruk en skjøteledning som er egnet for utendørs bruk. Bruk av en skjøteledning som er beregnet for utendørs bruk, vil redusere faren for elektrisk støt.**
- Hvis bruk av elektroverktøyet i et fuktig område ikke kan unngås, bruk et strømuttak med jordfeilbryter. Bruk av jordfeilbryter reduserer faren for elektriske støt.**

### 3) Personlig sikkerhet

- Vær påpasselig, se hva du gjør og bruk sunn fornuft når du bruker et elektroverktøy. Du må aldri bruke et elektroverktøy når du er sliten eller trett, eller dersom du er påvirket av narkotiske stoffer, alkohol eller medisiner. Når du bruker et elektroverktøy, vil kun et par sekunders uoppmerksomhet kunne føre til alvorlige personskader.**
- Bruk personlig verneutstyr. Ha alltid på deg vernebriller.**  
*Bruk av verneutstyr som en støvmaske, sklisliske vernesko, vernehjelm eller hørselsvern i passende forhold vil redusere personskader.*

- Forhindre utilsiktet start av elektroverktøyet. Pass på at bryteren på elektroverktøyet er slått av før verktøyet koples til veggkontakten og/eller batteriet, eller før verktøyet løftes eller bæres.**

*Hvis du holder fingeren på bryteren når du bærer elektroverktøyet, eller dersom bryteren er slått på når det er koblet til en strømkilde kan det oppstå ulykker.*

- Fjern eventuelle justeringsnøkler eller skrunøkler før du slår på elektroverktøyet. Dersom en justeringsnøkkel eller skrunøkkel er festet til en roterende del på elektroverktøyet når det startes, kan det føre til personskade.**
- Ikke strekk eller len deg for langt. Pass på at du står stødig og har god balanse til enhver tid. Dette vil gi deg bedre kontroll over elektroverktøyet i uventede situasjoner.**
- Kle deg ordentlig. Ikke gå med løstsittende klær eller smykker. Hold hår og klær unna bevegelige deler.**  
*Løse klær, smykker eller langt hår kan vikle seg inn i de bevegelige delene.*
- Hvis verktøyet leveres med en støvsamler eller annet oppsamlingsutstyr, må du passe på at disse monteres og brukes på riktig måte. Bruk av støvsopsamler kan redusere støvrelaterte farer.**
- Ikke ta lett på eller overse sikkerhetsprinsippene for verktøyet selv om du har blitt godt kjent med det som følge av hyppig bruk. En uforsiktig handling kan på påbrøden av et sekund forårsake alvorlige personskader.**

### 4) Bruk og vedlikehold av elektroverktøy

- Ikke overbelast elektroverktøyet. Bruk riktig elektroverktøy til arbeidet som skal utføres. Riktig elektroverktøy vil gjøre arbeidet lettere og tryggere i den brukshastigheten det er beregnet til.**
- Ikke bruk elektroverktøyet dersom av/på-knappen ikke virker.**  
*Det er farlig å bruke elektroverktøyet som ikke kan kontrolleres ved bruk av av/på-knappen. Verktøyet må da repareres.*
- Kople støpslet fra strømkilden og/eller ta batteripakken ut av elektroverktøyet, hvis dette er mulig, før du foretar justeringer, skifter tilbehør eller legger vekk elektroverktøyet.**  
*Slike forebyggende sikkerhetstiltak reduserer risikoen for å starte elektroverktøyet ved et uhell.*
- Lagre elektroverktøyet som ikke er i bruk utlignelig for barn, og la aldri personer som ikke er kjent med elektroverktøyet eller denne brukerveiledningen, bruke elektroverktøyet. Elektroverktøy er farlige hvis det brukes av uerfarne personer.**
- Vedlikehold elektroverktøy og tilbehør. Kontroller at ingen bevegelige deler har låst seg, er feiljustert, knekt, eller har andre skader som kan påvirke bruken av elektroverktøyet. Hvis elektroverktøyet er skadet, må det repareres før det brukes.**  
*Mange ulykker oppstår på grunn av dårlig vedlikehold av elektroverktøy.*
- Hold skjæreverktøy skarpe og rene.**  
*Riktig vedlikehold av skjæreverktøy med skarpe skjærekanter vil redusere faren for at de låser seg, samtidig som de vil være lettere å kontrollere.*
- Bruk elektroverktøyet, ekstrautstyr, bor osv. i samsvar med disse instruksjonene, og ta alltid arbeidsoppgavene og arbeidsforholdene med i betraktning.**  
*Hvis elektroverktøyet brukes til andre operasjoner enn det er beregnet for, kan det oppstå farlige situasjoner.*

## Norsk

- h) Hold håndtak og gripeflater tørre, rene og fri for olje og fett.

*Glatte håndtak og gripeflater hindrer trygg håndtering og kontroll av verktøyet i uventede situasjoner.*

### 5) Bruk og vedlikehold av batteridrevet verktøy

- a) Batteriet skal kun lades opp med en lader som er angitt av produsenten.

*En lader som passer for én batteripakke, kan forårsake brannfare hvis den brukes med andre batteripakker.*

- b) Bruk bare elektroverktøyet med spesifisert type batteripakke.

*Bruk av andre batteripakker kan føre til brannfare og skader.*

- c) Når batteripakken ikke er i bruk, hold det unna andre metallgjenstander som binderser, mynter, spiker, skruer eller andre små metallgjenstander som kan skape en forbindelse mellom batteripolene.

*Kortslutning av batteripolene kan forårsake skader eller brann.*

- d) Under uvørne forhold kan væske sprute ut fra batteriet, unngå kontakt. Hvis kontakt skulle oppstå, skyll med store mengder vann. Hvis væsken kommer i kontakt med øynene, må du også søke medisinsk hjelp.

*Batterivæsken kan forårsake iritasjon eller brannskår.*

- e) Ikke bruk en batteripakke eller et verktøy som er skadet eller modifisert.

*Skadede eller modifiserte batterier kan ha en uforutsigbar oppførsel som medfører brann, eksplosjon eller fare for skade.*

- f) Ikke eksponer en batteripakke eller et verktøy for ild eller for høy temperatur.

*Eksponering for ild eller temperaturer over 130 °C kan forårsake en eksplosjon.*

- g) Følg alle ladeinstruksjoner og lad ikke batteripakken eller verktøyet utenfor temperaturområdet som er angitt i instruksjonene.

*Feil lading eller lading ved temperaturer utenfor det angitte området kan skade batteriet og øke risikoen for brann.*

### 6) Service

- a) La kvalifisert servicepersonell som kun bruker originale reservedeler utføre service på elektroverktøyet.

*Dette vil sikre at sikkerheten på elektroverktøyet opprettholdes.*

- b) Utfør aldri service på skadede batteripakker.

*Service på batteripakker skal kun utføres av produsenten eller godkjente serviceleverandører.*

### FORHOLDSREGLER

**Hold avstand til barn og svake personer.**

**Når det ikke er i bruk, skal elektroverktøyet oppbevares utilgjengelig for barn og svake personer.**

## SIKKERHETSFORHOLDSREGLER FOR BATTERIDRETVET STIKKSAG

1. Hold verktøyet i de isolerte gripeoverflatene hvis skjæretilbehøret kan komme i kontakt med skjulte ledninger når du arbeider.

*Skjæretilbehøret med en strømførende ledning kan gjøre at metalldeleer på verktøyet også blir strømførende og dermed gi brukeren elektrisk støt.*

2. Bruk klemmer eller en annen praktisk måte for å sikre og støtte arbeidsstykket mot et stabilt underlag.

*Holdes arbeidsstykket for hånd eller mot kroppen din, vil det være ustabil, og kan føre til at du mister kontrollen.*

## FLERE SIKKERHETSADVARSLER

- Forberede og kontrollere arbeidsmiljøet. Sørg for at arbeidsstedet oppfyller alle betingelsene som legges frem i forholdsreglene.
- Ikke la fremmedlegemer komme inn i åpningen for tilkopling av oppladbart batteri.
- Ikke demonter det oppladbare batteriet eller laderen.
- Aldri kortslett det oppladbare batteriet. Kortslutning av batteriet vil medføre et kraftig elektrisk støt og overoppheting. Det vil føre til brannskader eller at batteriet skades.
- Ikke kast batteriet på et bål. Hvis batteriet er brent, kan det eksplodere.
- Ta med batteriet til butikken der det ble kjøpt så snart batteriets levetid etter oppladning er for kort til praktisk bruk. Ikke kast et utladet batteri.
- Ikke plasser gjenstander i laderens ventilasjonsåpninger. Dersom metallgjenstander eller brennbare gjenstander føres inn i laderens ventilasjonsåpninger kan det føre til elektriske støt eller at laderen blir ødelagt.
- Når denne enheten brukes kontinuerlig kan det skje at den overopphetes og dermed forårsaker skader på motor og bryter. Når huset blir varmt betyr det at maskinen må få hvile en stund og kjøle seg av for arbeidet fortsetter.
- Hvis maskinen brukes kontinuerlig ved lav hastighet, blir en ekstra last lagt på motoren, noe som kan føre til at motoren skjærer seg. Du må alltid betjene elektroverktøyet slik at bladet ikke blir fanget i materialet under drift. Du må alltid justere bladhastigheten for å aktivere myk skjæring.
- Hold alltid håndtaket til huset og frontdekslet på maskinen fast som vist i **Fig. 14**. Ellers kan motkraften som produseres føre til uøyaktig og selv farlig drift.
- Montering og demontering av bladet
  - Trekk sagbladet tilbake to, tre ganger for hånd og sjekk at det sitter forsvarlig fast. Når bladet trekkes tilbake vil du merke at det er korrekt montert hvis det klikker og hendelen beveger seg bare litt (**Fig. 7**).
  - Når du drar i bladet, må det dras bakfra. Hvis du drar i andre deler av bladet, kan du komme til skade.
  - Du må aldri ta på sagbladet rett etter bruk. Metall er varmt og kan lett svi huden.
  - Hvis bladet er gjemt inni den lille splitten, brukes et annet blad til å gripe fatt i det brukne bladet og så trekke det ut (**Fig. 8**).
  - Etter bruk børstes sagstøv, jord, sand, fuktighet, etc. bort med en kost e.l. for å sikre at bladet fungerer som det skal.
  - Sagblad med utslitt blad hull må ikke brukes. Det kan forårsake at sagbladet spretter av under bruk og på den måten resultere i personskader.
- Se etter at batteriet er skikkelig satt i. Hvis det er bare en tanke løst kan det falle ut og resultere i uhell.

13. Bryterlåsen må ikke sperres eller på noe vis settes fast for å holde den konstant inntrykket. Hold dessuten fingeren av strømbryteren når verktøyet bæres rundt. Dette er for å forhindre at sagen ved et uhell slås på (ON) og forårsaker en alvorlig ulykke.
14. Se til at sagstøv, jord, fuktighet, etc. ikke trenger inn i maskinen via plungerseksjonen under bruk. Hvis sagstøv har samlet seg i plungerseksjonen, må den renses for bruk.
15. Ikke fjern det fremre dekslet da det vil føre til personskade. Maskinen må holdes i øverste del av frontdekslet.
16. Under bruk må du trykke basen godt mot arbeidsstykket.
17. Velg den sagbladlengden som egner seg best til jobben. Ideelt sett, skal lengden som stikker utenfor foten av sagbladet etter at slagmengden er trukket fra, være større enn materialet. Hvis du skjærer et stort rør, en stor treblokk, etc. som overskrider bladets skjærekapasitet; er det en viss risiko for at bladet kan berøre den indre veggen på røret eller blokken, slik at det oppstår skader. (Fig. 10).
18. Legg ikke unødig press på sagbladet. Det kan forårsake at bladet kekker.
19. Motoren kan noen ganger låse seg avhengig av kombinasjonen av materialet som skjæres og bladet. Når motoren låser seg, må verktøyet slås av omgående.
20. Bruk klemmer eller en annen praktisk måte å sikre og støtte arbeidsstykket mot et stabilt underlag. (Fig. 11) Holdes arbeidet for hånd eller mot kroppen din gir dette ustabilitet, og kan føre til at du mister kontrollen.
21. Når du kutter metallmaterialer, må du bruke en passende kutteveske (spindelolje, såpevann osv.) for å forlenge bladets servicetid.
22. Matehastigheten settes ned når materialet skal skjæres inn i små runde buer. For høy hastighet kan forårsake at bladet brekker.
23. Stupkutting
- Unngå innstikksjæring i materialer av metall. Slik skjæring kan ødelegge bladet.
  - Trykk aldri inn startbryteren mens sagbladspissen er presset mot materialet. Hvis du gjør det, kan bladet lett ødelegges når det kolliderer med materialet.
  - Det er veldig viktig å skjære langsomt og at maskinen holdes godt fast. Hvis det legges unødig press på sagbladet under skjæringen, kan bladet lett ødelegges.
24. Lampen må bare tennes når maskinen brukes til saging. Hvis den er tent ellers også, kan startbryteren ved et uhell aktiveres og sette igang sagen slik at det skjer en alvorlig ulykke.
25. Ikke se direkte inn i lyset.
26. Hvis øynene dine blir konstant utsatt for lyset kan de bli skadet.
27. Du må aldri berøre deler i bevegelse. Plasser aldri hender, fingre eller andre kroppsdeler i nærheten av verktøyets bevegelige deler.
28. Du må aldri betjene maskinen uten at alle sikkerhetsvernene er på plass. Du må aldri bruke verktøyet uten at alt sikkerhetsutstyr er på plass og i korrekt funksjonsdyktig stand. Dersom vedlikehold eller service krever fjerning av et deksel eller en sikkerhetsfunksjon, sørg for at du setter tilbake beskyttelsen før du fortsetter å bruke verktøyet.
29. La ALDRI verktøyet være i gang uten tilsyn. Slå av strømmen. Ikke legg fra deg verktøyet før det har stanset helt opp.
30. Elektroverktøyet er utstyrt med en temperaturbeskyttelsesrets for å beskytte motoren. Kontinuerlig arbeid kan føre til at temperaturen i enheten stiger og aktiverer temperaturbeskyttelsesenheten og stopper driften automatisk. Hvis dette skjer, må du la elektroverktøyet kjøles ned før du fortsetter bruk.
31. Ikke bruk produktet hvis verktøyet eller batteriterminalene (batterifestet) er deformert. Installasjon av et slikt batteri kan føre til kortslutning, som kan føre til røykutslipp eller antenning.
32. Hold verktøyets terminaler (batterifeste) fri for spon og støv.
- Før bruk må du sørge for at spon og støv ikke har samlet seg i området rundt terminalene.
  - Forsøk å unngå at spon eller støv på verktøyet faller ned på batteriet.
  - Når du avbryter operasjonen eller etter bruk, må du ikke forlate verktøyet i et område der det kan bli utsatt for fallende spon eller støv. Det kan føre til kortslutning som kan føre til røykutslipp eller antenning.

## ADVARSEL ANGÅENDE LITHIUM-ION BATTERI

For å øke levetiden er litium-ion batteriet utstyrt med en beskyttelsesfunksjon som stanser utgangseffekten. I tilfellene 1 og 3, beskrevet nedenfor, kan motoren stoppe når du bruker dette produktet, selv om du trykker på knappen. Dette er ikke et problem i seg selv, men et resultat av beskyttelsesfunksjonen.

1. Når gjenværende batterieffekt løper ut, stanser motoren. Skjer dette må du lade opp batteriet med det samme.
2. Dersom verktøyet er overbelastet, kan motoren stanse. I dette tilfellet, skal du slippe bryteren på verktøyet og eliminere årsaken til overbelastning. Etter dette, kan du bruke det igjen.
3. Hvis batteriet blir overopphetet når elektroverktøyet blir overbelastet, kan batteristrommen bli brutt. I dette tilfellet må du stanse bruken av batteriet og la det bli avkjølt. Etter dette, kan du bruke det igjen.

Videre, vennligst ta hensyn til følgende forholdsregler og advarsler.

### ADVARSEL

For å forhindre lekkasje fra batteriet, varmeutvikling, røykutvikling, eksplosjoner eller antenning, sørg for å følge disse forholdsreglene.

1. Sørg for at spon og støv ikke samler seg på batteriet.
- Sørg for at spon og støv ikke faller på batteriet under arbeidet.
- Sørg for at spon og støv som faller på elektroverktøyet ikke samler seg på batteriet.
- Ikke oppbevar et ubrukt batteri på et sted der det utsettes for spon eller støv.
- Før du lagrer et batteri, fjern all spon og støv som kan feste seg på batteriet. Ikke lagre det sammen med metalldele (skrue, spiker, og lignende).
2. Ikke stikk batteriet med en skarp gjenstand som en spiker, slå på det med en hammer, trå på, kast eller utsett batteriet for kraftige fysiske støt.
3. Ikke bruk et tydelig ødelagt eller deformert batteri.
4. Ikke bruk batteriet med feilkoplet polaritet.
5. Ikke koble direkte til et elektrisk uttak eller bilens sigaretttenner.
6. Ikke bruk batteriet til et annet formål enn det som er spesifisert.
7. Hvis batteriladingen blir mislykket selv når den angitte ladetiden har gått, må du øyeblikkelig stanse ytterligere lading.
8. Ikke plasser eller utsett batteriet for høye temperaturer eller høyt trykk som i en mikroølgeovn, tørker eller i en beholder under høyt trykk.
9. Holdes unna flammer umiddelbart når ekkel lukt eller lekkasje oppdages.

## Norsk

- Ikke bruk på steder der sterk statisk elektrisitetstilslutning genereres.
- Hvis det oppstår batterilekkasje, ekkel lukt, varme genereres eller dersom batteriet blir misfarget, deformert eller på noen måte virker unormalt under bruk, gjenopplading eller lagring, må du fjerne det fra elektroverktøyet eller batteriladere, og stanse bruken.
- Ikke senk batteriet ned i væsker eller la noen væsker flyte inn i batteriet. Ledende væskeinntrengning, som for eksempel vann, kan forårsake skade som medfører brann eller eksplosjon. Oppbevar batteriet på et kjølig, tørt sted, unna brennbare og brannfarlige gjenstander. Omgivelser med etsende gass må unngås.

### FORSIKTIG

- Hvis det lekker væske fra batteriet og denne kommer i kontakt med øynene, ikke gni øynene men vask dem godt med friskt og rent vann, som for eksempel vann fra springen, og ta kontakt med en lege øyeblikkelig. Hvis dette ikke gjøres kan væsken føre til synsproblemer.
- Hvis bruker får væske fra batteriet på hud eller klær, vask ordentlig med rent vann, for eksempel vann fra springen, øyeblikkelig. Væsken kan forårsake irritasjon på huden.
- Hvis du finner rust, ekkel lukt, overoppheting, misfarging, deformering, og/eller andre uregelmessigheter når du bruker batteriet for første gang, må du ikke bruke det, men returnere det til din forhandler eller leverandør.

### ADVARSEL

Hvis et elektrisk ledende objekt kommer i kontakt med batteripolene til litium-ion batteriet, kan dette resultere i kortslutning og brannfare. Ved lagring av litium-ion batteriet, følg nøye reglene for følgende innhold.

- Ikke plasser elektrisk ledende objekter som spiker eller metalltråder av jern eller kopper i oppbevaringskassen.
- For å unngå at kortslutning inntreffer, legg batteriet i verktøyet eller monter batteridekslet for lagring slik at ventilatoren ikke er synlig.

## OM TRANSPORT AV LITUMIONBATTERIET

Når du transporterer et litiumionbatteri, må du følge følgende forholdsregler.

### ADVARSEL

Varsle transportselskapet om at pakken inneholder et litiumionbatter, informer selskapet om utgangseffekten og følg instruksjonene til transportselskapet når du bestiller transport.

- Litiumionbatterier med en effekt større enn 100 Wh ansees som fraktklasse farlige varer og krever spesielle behandlingsprosedyrer.
- For transport utenlands må du følge internasjonalt lovverk og de regler og forskrifter som gjelder i bestemmelseslandet.

## NAVN PÅ DELER (Fig. 1 – Fig. 15)



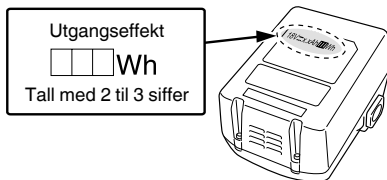

















①	Håndtak
②	Strømbryter
③	Låse-opp knapp
④	Kabinett
⑤	Frontdeksel
⑥	Spake
⑦	Blad
⑧	Underlag
⑨	LED-lys
⑩	Underlagsspake
⑪	Batteri
⑫	Bladhull
⑬	Slissestempel
⑭	Et annet blad
⑮	Slag
⑯	Krok



## SYMBOLER

### ADVARSEL

Følgende symboler brukes for maskinen. Sørg for å forstå betydningen av disse symbolene før maskinen tas i bruk.

	CR18DBL: Batteridrevet stikksag
	For å minske faren for skade må brukeren lese instruksjonsboken.
	Kun for EU-land Kasser aldri elektroverktøy sammen med husholdningsavfallet! I overholdelse av EU-direktiv 2012/19/EU om kassering av elektrisk og elektronisk utstyr og dets implementeringsrekkefølge i samsvar med nasjonale lover, må elektroverktøy som har nådd slutten av sin levetid samles inn separat og returneres til et miljøvennlig kompatibelt gjenvinningsanlegg.
	Likestrøm
	Vekt (i henhold til EPTA-prosedyren 01/2014)
	Slå PÅ
	Slå AV
	Koble fra batteriet
	Lås
	Lås opp
	Gjenværende batteriindikator-bryter
	Gjenværende batterikapasitet er nesten ingenting. Lad opp batteriet snarest mulig
	Batteriets gjenværende kapasitet er halvert.
	Det er nok strøm på batteriet.
	Modusvelger
	Modusindikatorlampe
	Lav modus
	Medium modus
	Høy modus
	Automodus
	Advarsel
	Utilrådelig betjeningsmåte

## STANDARD TILBEHØR

I tillegg til hovedenheten (1 enhet) inneholder pakken tilbehør som er listet opp på side 212.

Standard tilbehør kan endres uten varsel.

## ANVENDELSE

- Skjære metall og rustfritt stålør.
- Skjære forskjellig trelast.
- Skjære myke stålplater, aluminiumsplater og kobberplater.
- Skjære syntetisk harpiks, som fenolharpiks og vinylklorid.

## SPESIFIKASJONER

Modell	CR18DBL	
Spenning	18 V	
Tomgangshastighet	0 – 2500 min <sup>-1</sup>	
Slag	32 mm	
Kapasitet	Rør av bløtt stål	Y.D. 130 mm
	Rør av vinylklorid	Y.D. 130 mm
	Tre	120 mm
	Plate av bløtt stål	19 mm
Vekt*	3,1 – 3,7 kg	

\* i henhold til EPTA-prosedyren 01/2014  
Avhengig av vedlagt batteri. Den tyngste vekten måles med BSL36B18 (selges separat).

### MERK

På grunn av HiKOKIs kontinuerlige forsknings- og utviklingsprogram kan spesifikasjonene i dette dokumentet endres uten forvarsel.

## LADING

Før elektroverktøyet tas i bruk, lad batteriet som forklart nedenfor.

### 1. Koble til strømforsyningen. (Fig. 3)

Når batteriet lades fra en strømadapter

- Sett laderens støpsel i stikkkontakten.  
Når du kobler kontakten til batteriladeren til en stikkontakt, vil pilotlampen blinke rødt (med intervall på 1 sekund).

### FORSIKTIG

Ikke bruk den elektriske ledningen hvis den er skadet. Få det reparert umiddelbart.

Når batteriet lades fra en 12 V likestrøms strømkilde i en bil (UC18YML2)

- Fest batteriladeren i bilen.  
Bruk den medfølgende stroppen til batteriladeren til å feste batteriladeren på plass slik at den ikke kan flytte seg utilsiktet. (Se Fig. 15)

### FORSIKTIG

Ikke plasser batteriladeren eller batteriet under førersetet. Fest batteriladeren slik at den ikke kan bevege seg utilsiktet, da dette kan føre til en ulykke.



Fig. 15

# Norsk

- Sett tilkopplingsledningen i bilens sigarettenner. Dersom kontakten er løs og faller ut av sigaretteneren, må den repareres. Da kontakten kan være feil, anbefales du å ta kontakt med din lokale bilforhandler. Fortsett bruk av kontakten kan resultere i en ulykke grunnet overoppheting.
- 2. **Sett batteriet i laderen. (Fig. 3)**  
Sett batteriet fast i laderen.

- 3. **Lading**  
Når du setter inn et batteri i laderen, vil ladingen begynne og pilotlampen vil lyse kontinuerlig i rødt. Når batteriet er helt oppladet, vil pilotlampen blinke rødt. (Med intervall på 1 sekund) (Se **tabell 1**)
- Pilotlysets indikasjon  
Pilotlysets indikasjoner blir som vist i **Tabell 1**, i samsvar med ladeapparatets eller det oppladbare batteriets tilstand.

**Tabell 1**

Pilotlampens indikasjoner				
Pilotlampen lyser eller blinker.	Før lading	Blinker (rødt)	Lyser i 0,5 sekunder. Lyser ikke i 0,5 sekunder. (av i 0,5 sekunder)	
	Under lading	Lyser (rødt)	Lyser kontinuerlig	
	Lading fullført	Blinker (rødt)	Lyser i 0,5 sekunder. Lyser ikke i 0,5 sekunder. (av i 0,5 sekunder)	
	Lading ikke mulig	Blafrer (rødt)	Lyser i 0,1 sekunder. Lyser ikke i 0,1 sekunder. (av i 0,1 sekunder)	
	Overopphetted beredskap	Lyser (grønt) (UC18YML2)	Lyser kontinuerlig	Batteriet overopphetted. Kan ikke lade. (Ladning vil starte når batteriet er avkjølt)
		Blinker (rødt) (UC18YFSL)	Lyser i 1 sekund. Lyser ikke i 0,5 sekunder. (av i 0,5 sekunder)	
Lading med strømkilde i bil umulig (UC18YML2)	Blinker (grønt)	Lyser i 0,5 sekunder. Lyser ikke i 0,5 sekunder. (av i 0,5 sekunder)	Feilfunksjon i batteriet eller laderen	

**MERK:** Ved beredskap når batteriet avkjøles, vil UC18YML2 / UC18YFSL avkjøle batteriet med en kjølevifte. (Kjøleviften fungerer imidlertid ikke når batteriet lades med 12 V likestrøms strømkilde i en bil.)

- Angående temperaturer og ladetider.  
Temperaturer og ladetider vil bli som vist i **tabell 2**.

**Tabell 2**

Batteri	Lader	UC18YFSL	UC18YML2 (Vekselstrøm/likestrøm)*1
Ladespenning	V	14,4 – 18	
Vekt	kg	0,5	0,7
Temperaturer hvor batteriet kan lades		0°C – 50°C	
Ladetid for batterikapasitet, ca. (ved 20 °C)			
1,3 Ah	min.	20	20 / 50
1,5 Ah	min.	22	22 / 60
2,0 Ah	min.	30	30 / 80
2,5 Ah	min.	35	35 / 100
3,0 Ah	min.	45	45 / 120
4,0 Ah	min.	60	60 / 160
5,0 Ah	min.	75	75 / 200
Antall battericeller		4 – 10	

\*1 Vekselstrøm strømforsyning / Likestrøm 12 V (i bil) strømforsyning

## MERK

Ladetiden kan variere avhengig av temperatur og strømkildens spenning. <UC18YML2> Spesielt ved hjelp av en likestrøms 12 V strømkilde i bil kan lading ta lengre tid ved høye temperaturer.

## FORSIKTIG

Når batteriladeren har blitt brukt kontinuerlig, vil den bli varm, og kan være årsaken til feil. Når ladingen er ferdig, må du vente 15 minutter før du starter neste lading.

4. **Kople laderen fra stikkontakten eller sigarettenneruttaket.**
5. **Hold laderen skikkelig og trekk ut batteriet.**

**MERK**

Pass på å trekke ut batteriet fra laderen etter bruk og oppbevar det.

**FORSIKTIG**

- Hvis batteriet lades mens det er varmt fordi det har vært utsatt for direkte sollys i lengre tid, eller fordi batteriet nettopp har vært i bruk, vil laderens pilotlys lyse grønt eller lyse i 1 sekund, være slukket i 0,5 sekunder (av i 0,5 sekunder). I dette tilfellet må batteriet kjøles ned før ladingen starter.
- Når pilotlyset blafrer rødt (med intervall på 0,2 sekunder), må du kontrollere om det finnes fremmedlegemer i laderens batterikontakt og eventuelt fjerne disse. Hvis det ikke finnes noen fremmedlegemer, er det mulig at batteriet eller laderen er defekt. Ta den med til et godkjent servicesenter.
- Fordi den innebygde mikrodatamaskinen bruker cirka 3 sekunder på å bekrefte at batteriet som lades med laderen er tatt ut, skal du vente i minimum 3 sekunder før du setter det inn igjen for å fortsette ladingen. Hvis batteriet settes inn igjen før det har gått 3 sekunder, kan det hende at batteriet ikke blir korrekt ladet.
- Kontroller spenningen på strømkilden i bilen når pilotlampen blafrer kontinuerlig i grønt (hvert 0,2 sekund). (UC18YML2)  
Hvis spenningen er 12 V eller lavere, indikerer det at bilbatteriet er svekket og kan ikke lade.
- Blinker ikke pilotlampen i rødt (hvert sekund) selv om ladeledningen eller sigarettennerens tilkoplingsstøpsel er koplet til strømkilden, angir det at beskyttelseskretsen i laderen kan være aktivert.  
Fjern ledningen eller støpslet fra strømkilden og koble den til igjen etter cirka 30 sekunder. Dersom dette ikke får pilotlampe til å blinke rødt (hvert sekund), vennligst ta laderen til et autorisert HiKOKI-verksted.

**\*1 Justere driftshastighet****FORSIKTIG**

Velg modus mens strømbryteren slippes. Feilfunksjon kan oppstå hvis ikke dette gjøres.

Når du installerer batteriet og slår på strømmen, kan du endre modusene hver gang du trykker på modusvelgeren.

- Hastighetsendingsmodus lar deg veksle mellom 3 nivåer av maksimale antall slag: lav hastighet, medium hastighet og høy hastighet.

I hastighetsendingsmodus vil det innstilte antallet maksimale slag opprettholdes selv hvis lasten endres.

- I automodus kan strømførbruket senkes og støyen dempes ved å senke antall maksimale slag ved motordrift uten last.

Automodus øker automatisk antall omdreininger når lasten blir tyngre under drift. Hvis lasten blir lettere, blir antallet omdreininger automatisk redusert.

**Driftshastighet**

Modus	Statuser	Driftshastighet
Transmisjonsmodus	Lavt	0 – 1600 min <sup>-1</sup>
	Medium	0 – 2300 min <sup>-1</sup>
	Høy	0 – 2500 min <sup>-1</sup>
Automodus	A	0 – 1600 min <sup>-1</sup> 2500 min <sup>-1</sup> (Når belastningen blir tyngre)

**FORSIKTIG**

Du må ikke kutte rustfritt stål i Automodus.

**\*2 Demontere bladet****FORSIKTIG**

Du må aldri ta på sagbladet rett etter bruk. Metallret er varmt og kan lett svi huden.

- (1) Rett bladet nedover etter at du har dreiet på spaken. Bladet skal falle ut på egen hånd. Hvis bladet ikke faller ut, må du trekke det ut for hånd.

**NÅR BLADET ER BRUTT**

Selv når sagbladet er brutt og forblir inne i den lille slissen på bladholderen, skal det falle ut når du dreier på spaken og bladet peker nedover. Hvis bladet ikke faller ut av seg selv, må du ta det ut ved å bruke prosedyren som er beskrevet under.

- (1) Dersom en del av det ødelagte sagbladet stikker ut av den lille slissen i bladholderen, må du trekke ut den utstikkende delen og ta ut bladet.
- (2) Dersom det ødelagte bladet har forsvunnet inn i den lille slissen, må du få tak i det knekte bladet ved hjelp av spissen på et annet sagblad og ta det ut. (**Fig. 8**)

**\*3 Slik bruker du kroken**

Kroken kan brukes til å henge apparatet midlertidig opp i løpet av en arbeidsoperasjon (**Fig. 9**).

**FORSIKTIG**

Kroken må aldri brukes til å henge verktøyet på kroppen. Når kroken brukes må det sjekkes at hovedenheten ikke kan komme til å falle av, eller bli ustadig hvis det skulle være sterke vindforhold.

La aldri apparatet henge fra beltet eller buksene ettersom det kan forårsake ulykker.

**MONTERING OG BRUK**

Handling	Figur	Side
Ta ut og sette inn batteriet	2	213
Lading	3	213
Bryterbruk	4	214
Gjenværende batteriindikator	5	214
Justere driftshastighet*1	6	214
Montere bladet	7	214
Demontere bladet*2	8	214
Slik bruker du kroken*3	9	215
Velg et sagblad av passende lengde	10	215
Fest arbeidsstykket fast	11	215
Justere basen	12	215
Formsaging (i tre)	13	215
Valg av tilbehør	—	217

## LED-LYSETS VARSELSIGNALER

(Fig. 16)

Dette produktet har funksjoner som er designet for å beskytte verktøyet samt batteriet. Hvis noen av beskyttelsesfunksjonene utløses under bruk mens du trykker inn bryteren, vil LED-lyset blinke som beskrevet i **tabell 3**. Når en av beskyttelsesfunksjonene utløses, fjern fingeren fra bryteren umiddelbart og følg instruksjonene som er beskrevet under korrigerende tiltak.

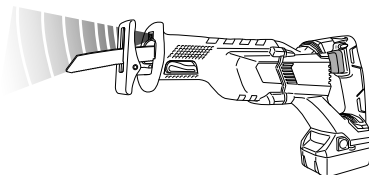



Fig. 16

Tabell 3

Beskyttelsesfunksjon	LED-lysskjerm	Korrigerende tiltak
Overbelastningsbeskyttelse	På 0,1 sekund/av 0,1 sekund 	Fjern årsaken til overbelastningen.
Temperaturbeskyttelse	På 0,5 sekund/av 0,5 sekund 	La verktøyet og batteriet kjøle seg ordentlig ned.

## UTVALG AV SAGBLAD

For å garantere maksimal driftseffektivitet og resultat, er det veldig viktig å velge et blad som egner seg til materialets type og tykkelse.

Bladnummeret i inngravert i nærheten av monteringsdelen for hvert blad. Velg passende blader ved å se i **Tabell 4-5**.

Tabell 4: Hardkarbonblad

Bladnr.	Anvendelse	Tykkelse (mm)
Nr. 4	Til skjæring og skrubbing i tre	50 – 70
Nr. 5	Til skjæring og skrubbing i tre	Under 30
Nr. 95	Til skjæring i rør av bløtt stål med diameter på mindre enn 100 mm	Under 2,5
Nr. 96	Til skjæring i rør av bløtt stål med diameter på mindre enn 100 mm	Under 2,5

Tabell 5: Bimetallblad

Bladnr.	Anvendelse	Tykkelse (mm)
Nr. 101 Nr. 103 Nr. 109 Nr. 141(S)	Til skjæring av stål- og rustfrie rør på mindre enn 60 mm i ytre diameter	2,5 – 6
Nr. 102 Nr. 104 Nr. 110 Nr. 142(S) Nr. 143(S)	Til skjæring av stål- og rustfrie rør på mindre enn 100 mm i ytre diameter	2,5 – 6
Nr. 107	Til skjæring av stål- og rustfrie rør på mindre enn 60 mm i ytre diameter	Under 3,5
Nr. 108	Til skjæring av stål- og rustfrie rør på mindre enn 100 mm i ytre diameter	Under 3,5
Nr. 121	Til skjæring og skrubbing av tømmer	100
Nr. 131	Alle formål	100
Nr. 132	Alle formål	100

Tabell 6: Valg av blad til andre materialer

Materiale som skal skjæres	Materialekvalitet	Tykkelse (mm)	Bladnr.
Jernplate	Plater av bløtt stål	2,5 – 10	Nr. 101, 102, 103, 104, 109, 110, 131, 141(S), 142(S), 143(S)
		Under 3,5	Nr. 107, 108
Jernfritt metall	Aluminium, kopper og messing	5 – 20	Nr. 101, 102, 103, 104, 109, 110, 131, 132, 141(S), 142(S), 143(S)
		Under 5	Nr. 107, 108
Syntetisk harpiks	Fenolharpiks, Melaminharpiks, etc.	10 – 50	Nr. 101, 102, 103, 104, 131, 132, 141(S), 142(S), 143(S)
		5 – 30	Nr. 107, 108, 109, 110
	Vinylklorid, Akrylharpiks, etc.	10 – 60	Nr. 101, 102, 103, 104, 131, 132, 141(S), 142(S), 143(S)
		5 – 30	Nr. 107, 108, 109, 110



## VEDLIKEHOLD OG INSPEKSJON

### FORSIKTIG

Sørg for at du slår av bryteren og fjerner batteriet før vedlikehold og inspeksjon.

#### 1. Inspiser bladet

Dersom en bruker et sløvt eller skadet blad over et lengre tidsrom, vil det redusere skjæreeffektiviteten og kan forårsake at motoren overbelastes. Erstatt bladet med et nytt så snart du merker at det er mye slitt.

#### 2. Inspisere monteringskruene

Gjennomfør regelmessig kontroll av alle monteringskruer og sikre at de er skikkelig strammet. Hvis noen av skruene er løse, stram dem umiddelbart. Hvis du unnlater å gjøre dette, kan det oppstå alvorlig fare.

#### 3. Vedlikehold av motoren

Motorrotasjonen er selve "hertet" til elektroverktøyet. Vær forsiktig slik at rotasjonen ikke blir skadet og/eller våt av olje eller vann.

#### 4. Rengjøring på utsiden

Hvis det kommer flekker på elektroverktøyet, tørker du av det med en myk, tørr klut eller en klut fuktet med såpevann. Bruk ikke kloroppløsninger, bensin eller malingstynnere da disse kan løse opp plasten.

#### 5. Lagring

Oppbevar elektroverktøyet på et sted der temperaturen er mindre enn 40 °C og utenfor barns rekkevidde.

### MERK

Lagring av litium-ion batterier.

Sørg for at litium-ion batteriene er fulladet før de skal lagres.

Oppbevaring av batteriene i lengre tid (3 måneder eller mer) med lav ladetilstand kan føre til redusert ytelse, vesentlig reduksjon av batteriets brukstid eller at batteriene ikke holder på ladingen.

Imidlertid kan en vesentlig reduksjon av batteriets brukstid gjenvinnes ved gjentatt lading og bruk av batteriene to til fem ganger.

Hvis batterienes brukstid er veldig kort til tross for gjentatt lading og bruk, må du anse batteriene som defekte, og kjøpe nye batterier.

### FORSIKTIG

Sikkerhetsregler og normer som gjelder for det enkelte land, må overholdes ved drift og vedlikehold av elektroverktøyet.

#### Viktig melding om batteriene til HiKOKI batteridrevne elektroverktøy

Bruk alltid et av våre spesialproduserte batterier. Vi kan ikke garantere sikkerheten og ytelsen til våre elektroverktøy hvis de brukes sammen med andre batterier enn de som er angitt av oss, eller hvis batteriet er demontert og modifisert (slik som demontering og bytte av celler eller andre indre deler).

### GARANTI

Vi garanterer HiKOKI elektroverktøy i samsvar med lovfestet/landsspesifikke forskrifter. Denne garantien dekker ikke feil eller skader på grunn av misbruk, vanstell, eller normal slitasje. Hvis du ønsker å klage, vennligst send elektroverktøyet, ikke demontert, med GARANTISERTIFIKATET som finnes på slutten av denne brukerveiledningen, til et autorisert HiKOKI-verksted.

### Informasjon om luftbårne lyder eller vibrasjoner

De målte verdiene ble fastsatt i samsvar med EN62841 og ISO 4871.

Målt A-veid lyd effekt nivå: 93 dB (A)

Målt A-veid lyd trykknivå: 82 dB (A)

Usikkerhet K: 5 dB (A).

Bruk hørselvern.

Total vibrasjonsverdi (triax vektor sum) beregnet ifølge EN62841.

Kutte planker:

Vibrasjonsemissionsverdi  $a_{h, B} = 24,0 \text{ m/s}^2$

Usikkerhet K = 7,4 m/s<sup>2</sup>

Kutte trebjelker:

Vibrasjonsemissionsverdi  $a_{h, WB} = 31,5 \text{ m/s}^2$

Usikkerhet K = 1,7 m/s<sup>2</sup>

Den totale vibrasjonsverdien som er opplyst, er målt i henhold til en standard testmetode og kan brukes til å sammenligne et verktøy med et annet.

Den kan også brukes som en foreløpig estimering av eksponering.

### ADVARSEL

○ Vibrasjonsemissjonen under bruk av elektroverktøyet kan variere fra den opplyste totalverdien avhengig av hvordan maskinen brukes.

○ Identifiser sikkerhetstiltak basert på hvor utsatt brukeren vil være under de gjeldende bruksforholdene, for å beskytte brukeren (vurdert i forhold til bruken, som hvor mange ganger maskinen er slått på eller av og tomgangskjøring i tillegg til aktiv bruk).

### MERK

På grunn av HiKOKIs kontinuerlige forsknings- og utviklingsprogram kan spesifikasjonene i dette dokumentet endres uten forvarsel.

## YLEISET SÄHKÖTYÖKALUN TURVALLISUUTTA KOSKEVAT VAROITUKSET

### ⚠️ VAROITUS

Lue kaikkia tämän sähkötyökalun mukana toimitetut turvallisuusvaroitukset, ohjeet, kuvat ja tekniset tiedot. Alla olevien ohjeiden noudattamatta jättäminen voi aiheuttaa sähköiskun, tulipalon ja/tai vakavan loukkaantumisen.

Säilytä kaikki varoitukset ja ohjeet tulevaa käyttöä varten.

Varoituksissa mainittu ”sähkötyökalu”-sana merkitsee verkkovirtakäyttöistä (johdollista) sähkötyökalua tai akkukäyttöistä (johdotonta) sähkötyökalua.

#### 1) Työskentelyalueen turvallisuus

- Pidä työskentelyalue siistinä ja hyvin valaistuna.**  
Onnettomuuksia sattuu herkemmin epäsiistissä tai pimeässä ympäristössä.
- Älä käytä sähkötyökaluja räjähdysvaarallisissa paikoissa, kuten paikoissa, joissa on herkästi syttyviä nesteitä, kaasuja tai pölyä.**  
Sähkötyökaluista lähtevät kipinät voivat sytyttää pölyn tai höyryt.
- Pidä lapset ja sivulliset pois lähetyiltä, kun käytät sähkötyökalua.**  
Häiriötekijät voivat aiheuttaa laitteen hallinnan menetyksen.

#### 2) Sähköturvallisuus

- Sähkötyökalun pistoke on yhdistettävä oikeanlaiseen pistorasiaan. Älä koskaan muunna pistoketta mitenkään. Älä käytä sovittipistokkeita yhdessä maadoitettujen sähkötyökalujen kanssa.**  
Muuntelemattomien pistokkeiden ja oikeanlaisten pistorasioiden käyttäminen vähentää sähköiskun vaaraa.
- Vältä koskettamasta maadoitettuihin pintoihin, kuten putkiin, lämpöpattereihin, liesiin ja jääkaappeihin.**  
Sähköiskun vaara on suurempi, jos kehosi on maadoitettu.
- Älä altista sähkötyökaluja sateelle tai kosteudelle.**  
Sähköiskun vaara lisääntyy, jos sähkötyökaluun pääsee vettä.
- Älä käytä johtoa väärin. Älä kannna tai vedä sähkötyökalua johdon varassa tai irrota pistoketta vetämällä johdosta.**  
Pidä johto erillään kuumuudesta, öljystä, terävistä kulumista tai liikkuvista osista.  
Sähköjohdon vahingoittuminen tai sotkeutuminen lisää sähköiskun vaaraa.
- Jos käytät sähkötyökalua ulkona, käytä ulkokäyttöön sopivaa jatkojohtoa.**  
Ulkokäyttöön sopivan sähköjohdon käyttäminen vähentää sähköiskun vaaraa.
- Jos sähkötyökalun käyttö kosteassa paikassa on välttämätöntä, käytä vikavirtalaitteella (RCD) suojattua virtälähdettä.**  
RCD:n käyttö vähentää sähköiskun vaaraa.

#### 3) Henkilökohtainen turvallisuus

- Keskity työhön, ole huolellinen ja käytä sähkötyökalua harkiten.**  
Älä käytä sähkötyökalua väsyneenä tai alkoholin, lääkkeiden tai huumeiden vaikutuksen alaisena.  
Keskittymisen herpaantuminen pieneksiin hetkeksi voi aiheuttaa vakavan henkilövahingon.

- Käytä henkilökohtaisia suojavarusteita. Käytä aina suojalaseja.**  
Suojavarusteiden, kuten hengityssuojaimen, liukumattomien turvakkenien, suojakypärän tai kuulosuojaimien, käyttö tarkoitusn mukaisissa olosuhteissa vähentää henkilövahinkoja.
  - Estä koneen tahaton käynnistyminen.**  
Varmista, että virtakytkin on pois päältä ennen virtälähteeseen ja/tai akkuun yhdistämistä sekä ennen työkalun nostamista tai kantamista.  
Sähkötyökalujen kantaminen, kun sormi on virtakytkimellä, tai virran kytkeminen sähkötyökaluihin, joiden virtakytkin on päällä, lisää onnettomuusriskiä.
  - Poista säätöön tarvittut avaimet tai vääntimet sähkötyökalusta ennen sen käynnistämistä.**  
Sähkötyökalun pyöryään osaan jätetty väännin tai avain voi aiheuttaa henkilövahingon.
  - Älä kurkottele. Seiso aina vakaasti tasapainossa.**  
Tällöin sähkötyökalu on helpompi hallita odottamattomissa tilanteissa.
  - Käytä sopivia vaatteita. Älä käytä liian löysiä vaatteita tai koruja. Pidä hiukset ja vaatteet poissa liikkuvista osista.**  
Löysät vaatteet, korut ja pitkät hiukset voivat tarttua liikkuviin osiin.
  - Jos laitteeseen voi yhdistää pölynsuodatus- ja keräyssäilälaitteen, varmista, että ne yhdistetään ja että niitä käytetään oikein.**  
Pölynkeräyksen käyttö voi vähentää pölyyn liittyviä vaaratilanteita.
  - Vaikka olisit tottunut työkalujen käyttäjä, älä sivuuta työkalun turvallisuusperiaatteita.**  
Huolimaton toiminta voi aiheuttaa vakavia vammoja sekunnin murto-osassa.
- 4) Sähkötyökalujen käyttäminen ja niiden hoitaminen
- Älä pakota sähkötyökalua. Käytä tarkoitukseen soveltuva sähkötyökalua.**  
Oikea sähkötyökalu selviytyy tehtävästä paremmin ja turvallisemmin toimiessaan oikealla teholla.
  - Älä käytä sähkötyökalua, jos se ei käynnisty tai sammuu virtakytkimestä.**  
Sähkötyökalut, joita ei voi hallita virtakytkimen avulla, ovat vaarallisia, ja ne on korjattava.
  - Irrota pistoke virtälähteestä ja/tai poista mahdollisesti irrotettavissa oleva akku sähkötyökalusta ennen säätöjen tekemistä, varusteiden vaihtamista tai sähkötyökalujen varastoimista.**  
Nämä ennakoivat turvatoimet vähentävät sähkötyökalun tahattoman käynnistymisen vaaraa.
  - Säilytä käyttämättömät sähkötyökalut lasten ulottumattomissa äläkä anna sellaisten henkilöiden käyttää sähkötyökaluja, jotka eivät ole perehtyneet niihin tai näihin ohjeisiin.**  
Sähkötyökalut ovat vaarallisia kokemattomien henkilöiden käsissä.
  - Huolla sähkötyökalut ja varusteet. Tarkista liikkuvien osien kiinnitykset ja kohdistukset, osien eheys ja muut sähkötyökalujen toimintaan vaikuttavat tekijät. Jos sähkötyökalu on vahingoittunut, korjauta se ennen käyttämistä.**  
Puutteellisesti huolletut sähkötyökalut aiheuttavat paljon onnettomuuksia.
  - Pidä leikkuutyökalut terävinä ja puhtaina.**  
Oikein huolletut leikkuutyökalut, joissa on terävät leikkuupinnat, tarttuvat harvemmin kiinni, ja niiden hallinta on helpompaa.

## PARISTOKÄYTTÖISTÄ LEHTISAHAA KOSKEVAT TURVALLISUUSVAROITUKSET

- g) Käytä sähkötyökälyä, varusteita ja työkalun terä jne. näiden ohjeiden mukaisesti ja ota huomioon työskentelyolosuhteet ja tehtävä työ. Jos sähkötyökälyä käytetään toimintoihin, joihin sitä ei ole tarkoitettu, voi syntyä vaaratilanteita.
- h) Pidä kahvat ja tarttumapinnat kuivina ja puhtaina öljystä ja rasvasta. Liukkaat kahvat ja tarttumispinnat eivät mahdollista työkalun turvallista käsittelyä ja hallintaa odottamattomissa tilanteissa.
- 5) **Akkukäyttöisen työkalun käyttö ja huolto**
- a) **Lataa vain valmistajan määrittelemällä laturilla.** Tietyntyyppiselle akulle sopiva laturi voi aiheuttaa tulipalovaaran, jos sitä käytetään toisenlaisen akun kanssa.
- b) **Käytä sähkötyökälyä vain erityisesti niille tarkoitettujen akkujen kanssa.** Minkä tahansa muiden akkujen käyttö voi synnyttää loukkaantumis- ja tulipalovaaran.
- c) **Kun akku ei ole käytössä, pidä se poissa muiden metalliesineiden, kuten paperiniitinten, kolikoiden, avainten, nauhojen, ruuvien, tai muiden sellaisten pienten metalliesineiden läheisyydestä, jotka voivat kytkeä akun navat toisiinsa.** Akkunapojen yhdistäminen oikosulkuun voi aiheuttaa palovammoja tai tulipalon.
- d) **Jos akkua käytetään väärin, siitä voi vuotaa nestettä; vältä nesteen koskettamista. Jos kosketat nestettä vahingossa, huuhtele vedellä. Jos neste koskettaa silmiä, hae lisäksi lääkärin apua.** Akusta vuotanut neste voi aiheuttaa ärtymistä tai palovammoja.
- e) **Älä käytä akkua tai työkalua, joka on vaurioitunut tai jota on muunneltu.** Vaurioituneet tai muunnellut akut voivat toimia ennalta-arvaamattomasti ja aiheuttaa tulipalon, räjähdyksen tai loukkaantumisvaaran.
- f) **Suojaa akku tai työkalu tulelta tai liian korkeilta lämpötiloilta.** Altistuminen tulelle tai yli 130 °C:een lämpötilalle voi aiheuttaa räjähdyksen.
- g) **Noudata kaikkia latausohjeita äläkä lataa akkua tai työkalua ohjeiden mukaisen lämpötila-alueen ulkopuolella.** Lataaminen väärin tai ilmoitetun alueen ulkopuolella olevissa lämpötiloissa voi vahingoittaa akkua ja lisätä tulipalon riskiä.
- 6) **Huolto**
- a) **Anna sähkötyökäly huollettavaksi valtuutetulle henkilölle, joka käyttää alkuperäisiä osia vastaavia varaosia.** Tämä pitää sähkötyökäly turvallisena.
- b) **Älä yritä korjata vaurioituneita akkuja.** Akkujen huollon saa suorittaa vain valmistaja tai valtuutetut palveluntarjoajat.

### TURVATOIMET

Pidä lapset ja mielentilaltaan epävakaut henkilöt poissa laitteen lähetyiltä. Kun työkalua ei käytetä, se on säilytettävä poissa lasten ja mielentilaltaan epävakaiden henkilöiden ulottuvilta.

1. **Pidä sähkötyökälystä kiinni eristetyistä tartuntapinnoista, kun teet työtä, jossa leikkaussäälaitte voi osua piilossa oleviin sähköjohtoihin.** Jännitteeseen johtoon osuvan leikkaussäälaitteen metalliosat voivat muuttua jännitteisiksi ja käyttäjä voi saada sähköiskun.
2. **Käytä ruuvipuristinta tai muuta käytännöllistä tapaa varmistaaksesi työkappaleen tukevan kiinnityksen alustaan.** Työkappale ei ole vakaasti paikoillaan, jos pidät siitä kiinni kädellä tai tuet sitä vartaloasi vasten. Tämä voi johtaa hallinnan menettämiseen.

## LISÄ TURVALLISUUTTA KOSKEVIA VAROITUKSIA

1. Työympäristön valmisteleminen ja tarkistaminen. Varmista, että työympäristö vastaa kaikkia tässä oppaassa esitettyjä varoitusmerkkejä.
2. Työympäristön valmisteleminen ja tarkistaminen. Varmista, että työympäristö vastaa kaikkia tässä oppaassa esitettyjä varoitusmerkkejä.
3. Huolehdi, ettei akun kytkentäaukkoon pääse likaa.
4. Älä koskaan pura akkua ja laturia.
5. Älä koskaan aiheuta akkuun oikosulku. Akun oikosulku aiheuttaa voimakkaan sähkövirtauksen ja ylikuumentumisen. Se aiheuttaa palovammoja tai akun vahingoittumisen.
6. Älä hävitä akkua polttamalla. Jos akku poltetaan, se saattaa räjähtää.
7. Kun akun käyttöaika latauksen jälkeen käy liian lyhyeksi käytännölliseen työskentelyyn, vie akku takaisin ostopaikkaan. Älä hävitä kulunutta akkua.
8. Kun tätä laitetta käytetään jatkuvasti, se saattaa ylikuumentaa, jolloin moottori ja ytkin saattavat vahingoittua. Jos pinta siis kuumenee, pidä sahaamisessa pieni tauko.
9. Käytä ruuvipuristinta tai muuta käytännöllistä tapaa varmistaaksesi työkappaleen tukevan kiinnityksen alustaan. Työkappale ei ole vakaasti paikoillaan, jos pidät siitä kiinni kädellä tai tuet sitä vartaloasi vasten. Tämä voi johtaa hallinnan menettämiseen.
10. Pidä aina tukevasti kiinni sähkötyökälyn rungon kahvasta ja etusuojuksesta **Kuva 14** osoittamalla tavalla. Muuten tuotettu vastavoima voi johtaa virheelliseen ja jopa vaaralliseen toimintaan.
11. **Terän kiinnittäminen ja irrottaminen**
  - Tarkasta terästä pari kolme kertaa käsin vetämällä, että se on kiinnittynyt lujasti paikalleen. Kun vedät terästä, huomaat, että se on lujasti paikallaan, jos se napsahtaa ja vipu liikkuu hieman (**Kuva 7**).
  - Kun vedät sahanterää, vedä sitä takaosasta. Voit loukkaantua, jos vedät sitä muusta kohdasta.
  - Älä koskaan koske sahanterään heti käytön jälkeen. Metallin on kuuma ja se voi helposti polttaa ihoasi.
  - Jos rikkoutunut sahanterä on näkymättömissä pienessä lovessa, ota terästä kiinni toisella sahanterällä ja irrota se (**Kuva 8**).
  - Puhalla käytön jälkeen sahauspöly, hiekka, kosteus jne. pois ilmalla tai harjalla ne pois harjalla tms. jotta saadaan varmistettua sahanterän asennuskannan vakaa toiminta.
  - Älä käytä sellaista sahanterää, jonka teräaukko on kulunut. Sahanterä saattaa irrota, mistä voi olla seurauksena henkilövaurioita.

# Suomi

12. Varmista, että paristo on asetettu lujasti paikalleen. Jos se on vähänkin löysällä, se saattaa puodota ja aiheuttaa onnettomuuden.
13. Älä kiinnitä kytkinlukkoa paikalleen. Älä myöskään pidä sormiasi kytkinlaukaisimella työkalun siirtelyn aikana. Muuten päälaitteen kytkin saattaa kytkeytyä vahingossa, mistä saattaa olla seurauksena odottamattomia onnettomuuksia.
14. Älä päästä sahauspölyä, hiekkaa, kosteutta jne. laitteen sisään männän kautta toiminnan aikana. Jos sahauspölyä tms. kertyy mäntäosaan, puhdista lika pois ennen käyttöä.
15. Älä irrota etusuojusta, jotta et loukkaannu. Pidä kiinni rungosta etukannen yläosasta.
16. Paina pohjaa käytön aikana lujasti työkaluun vasten.
17. Valitse pituudeltaan sopivin sahanterä. Ihanteellisessa tapauksessa sahanterän julustasta iskumäärän vähentämisen jälkeen esiintyntyvän pituuden tulisi olla suurempi kuin materiaali. Jos leikkaat suurta putkea, suurta puupalaa tms., joka ylittää terän leikkauskäyvyn, terä saattaa koskettaa putken, puun tms. sisäseinää, mistä seuraa vaurioita (**Kuva 10**).
18. Älä käytä sahanterää väkisin. Terä saattaa helposti rikkoutua.
19. Moottori saattaa lukkiutua riippuen leikattavasta materiaalista ja käytetyistä terästä. Jos moottori lukkiutuu, katkaise virta välittömästi.
20. Käytä ruuvipuristinta tai muuta käytännöllistä tapaa varmistaksesi työkalupaleen tukevan kiinnityksen alustaan (**Kuva 11**). Työkappale ei ole vakaasti paikoillaan, jos pidät siitä kiinni kädellä tai tuet sitä vartaloa vasten. Tämä voi johtaa hallinnan menettämiseen.
21. Kun leikkaat metallimateriaaleja, käytä tarkoitukseen sopivaa leikkausnestettä (akseliöljy, saippuavesi jne.) pidentääksesi terän käyttöikää.
22. Pienennä syöttönopeutta, kun leikkaat materiaalia pieniksi pyöreiksi kappaleiksi. Liian nopea syöttö saattaa rikkoa terän.
23. Uputusleikkaus
  - Vältä metallin uppoleikkausta. Se vahingoittaa helposti terää.
  - Älä koskaan vedä kytkinlaukaisinta, kun sahanterän kärki on painettu materiaalia vasten. Terä vahingoittuu helposti koskettaessaan materiaalia.
  - Leikkaa aina hitaasti pitämällä lujasti kiinni rungosta. Jos sahanterään kohdistetaan liikaa voimaa leikkauksen aikana, terä vahingoittuu helposti.
24. Pidä valo kytkettynä vain toiminnan aikana. Jos valo on kytkettynä muina aikoina, päälaitteen kytkin saattaa kytkeytyä vahingossa, mistä saattaa olla seurauksena odottamattomia onnettomuuksia.
25. Suojaa silmiäsi välttämällä katsomasta suoraan valoon. Jos silmäsi altistuvat valolle jatkuvasti, ne voivat vahingoittua.
26. Älä koskaan koske liikkuviin osiin. Älä koskaan laita käsiäsi, sormiasi tai muita ruumiinosiasi lähelle työkalun liikkuvia osia.
27. Älä koskaan käytä työkalua ilman, että kaikki suojat ovat paikoillaan. Älä koskaan käytä tätä työkalua ilman että kaikki suojat tai turvallisuusominaisuudet ovat oikeilla paikoillaan ja asianmukaisessa toimintajärjestyksessä. Jos suoja tai turvallisuusominaisuus pitää ottaa pois huoltotoimenpiteiden vuoksi, muista laittaa työkaluun uusi suoja tai turvallisuusominaisuus ennen kuin jatkat työkalun käyttöä.
28. **ÄLÄ KOSKAAN** jätä työkalua valvomatta, kun se on käynnissä. Kytke virta pois päältä. Älä poistu työkalun luota ennen kuin se on kokonaan pysähtynyt.

29. Sähkötyökalu on varustettu lämpötilasuojapiirillä moottorin suojaamiseksi. Jatkuva käyttö saattaa aiheuttaa yksikön lämpötilan nousun aktiivoiden lämpötilasuojapiiriin ja pysäyttäen yksikön toiminnan automaattisesti. Jos näin käy, anna sähkötyökalun jäähtyä ennen käyttöä jatkamiseksi.
30. Älä kohdista voimakkaita iskuja kytkinpaneeliin tai riko sitä. Se voi aiheuttaa ongelmia.
31. Älä käytä laitteita, jos työkalu tai akun liittimet (akun kiinnike) ovat vahingoittuneet. Muussa tapauksessa akun asentamisen seurauksena voi olla oikosulku, joka voi aiheuttaa savun muodostumista tai syttymisen.
32. Pidä työkalun liittimet (akun kiinnike) puhtaina.
  - Varmista ennen käyttöä, että liitäntöjen alueella ei ole lastuja tai pölyä.
  - Käytön aikana pyri estämään työkalulle kertyneiden lastujen tai pölyn putoaminen akun päälle.
  - Käytön aikana ja jälkeen työkalu on suojattava lastuilta ja pölyltä. Muussa tapauksessa seurauksena voi olla oikosulku, joka saattaa aiheuttaa savupäästöjä tai syttymisen.

## LITIUMIONIAKKUA KOSKEVA HUOMAUTUS

Litiumioniakun käyttöön pidentämiseksi akussa on suojatoiminto, joka pysäyttää virrantioton.

Kun tuotetta käytetään alla kuvatuissa tapauksissa 1–3, moottori saattaa pysähtyä, vaikka kytkintä vedetään. Kyse ei ole viasta, vaan suojaustoiminnosta.

1. Kun jäljellä oleva akkuvirta loppuu, moottori pysähtyy. Lataa akku tällöin välittömästi.
2. Jos työkalu ylikuormittuu, moottori saattaa pysähtyä. Vapauta tällöin työkalun kytkin ja poista ylikuormituksen syyt. Voit jatkaa käyttöä sen jälkeen.
3. Jos akku ylikuormenee liian suurella kuormituksella, akkuvirta saattaa katketa. Lopeta tällöin akun käyttö ja anna akku jäähtyä. Voit jatkaa käyttöä sen jälkeen.

Ota huomioon myös seuraavat varoitukset ja huomautukset. **VAROITUS**

Varmista, että otat huomioon seuraavat turvatoimet, jotta akun vuotaminen, lämmön syntyminen, savun muodostuminen, räjähdyskyt ja syttyminen voitaisiin estää.

1. Varmista, että akun päälle ei kerry hiomalastuja tai pölyä.
- Varmista työskentelyn aikana, että hiomalastuja tai pölyä ei putoa akun päälle.
- Varmista, että työskentelyn aikana sähkötyökalun päälle putoavia hiomalastuja tai pölyä ei kerry akun päälle.
- Älä säilytä käyttämätöntä akkua hiomalastuilla ja pölyllä alttiissa paikassa.
- Ennen akun varastoinnista poista kaikki pöly ja hiomalastut, jotka ovat saattaneet tarttua siihen, äläkä varastoi sitä yhdessä metallisten osien (ruuvien, nauhojen jne.) kanssa.
2. Älä pistä akkua terävällä esineellä, kuten naulalla, lyö sitä vasaralla tai astu sen päälle äläkä heitä akkua tai kohdista siihen voimakasta iskuja.
3. Älä käytä ilmeisesti vahingoittunutta tai ulkonäöltään muuttunutta akkua.
4. Älä käytä akkua väärinapaisesti.
5. Älä yhdistä akkua suoraan sähköpistorasioihin tai auton savukkeensytyttimen pistorasioihin.
6. Älä käytä akkua muuhun kuin määritettyyn tarkoitukseen. Jos akku ei lataudu kokonaan, vaikka ilmoitettu latausaika on kulunut, lopeta lataaminen välittömästi.
8. Älä altista akkua korkeille lämpötiloille tai korkealle paineelle, kuten mikroaaltouunille, kuivaajalle tai korkeapainesäiliölle.

9. Poista akku välittömästi tulen lähetyviltä, jos huomaat vuotoa tai pahaa hajua.
10. Älä käytä paikassa, jossa syntyy voimakasta staattista sähköä.
11. Jos akku vuotaa, haisee pahalta tai kuumenee tai jos sen väri tai muoto muuttuu tai akku vaikuttaa millään tavalla poikkeavalta sitä käytettäessä, ladattaessa tai säilytettäessä, poista se välittömästi laitteesta tai akkulaturista äläkä käytä sitä.
12. Älä upota akkua tai anna nestemäisten aineiden päästä akun sisään. Jos akun sisään pääsee sähköä johtavaa nestettä, kuten vettä, se voi vahingoittaa akkua ja aiheuttaa tulipalon tai räjähdyksen. Säilytä akku viileässä ja kuivassa paikassa kaukana helposti syttyvistä materiaaleista. Paikkoja, joiden ilmassa on syövyttäviä kaasuja, on vältettävä.

#### HUOMAUTUS

1. Jos akusta vuotavaa nestettä joutuu silmiin, älä hankaa silmiä, vaan pese ne hyvin puhtaalla vedellä, kuten vesijohtovedellä, ja ota yhteyttä lääkäriin välittömästi. Jos silmät jätetään hoitamatta, neste saattaa aiheuttaa silmävaurioita.
2. Jos nestettä vuotaa iholle tai vaatteille, pese ne heti huolellisesti puhtaalla vedellä, kuten vesijohtovedellä. Muuten iho voi ärtyä.
3. Jos havaitset ruostetta, pahaa hajua, ylikuumentumista, värin tai muodon muutoksia ja/tai muita epäsuunnollisuuksia käyttäessäsi akkua ensimmäistä kertaa, älä käytä akkua, vaan palauta se toimittajalle tai myyjälle.

#### VAROITUS

Jos litiumioniakun napaan pääsee johtavaa vierasta ainetta, akku voi joutua oikosulkuun ja aiheuttaa tulipalon. Kun varastoit litiumioniakun, noudata seuraavia ohjeita.

- Älä pane säilytyskoteloon johtavia materiaaleja, nauvoja tai lankaa, kuten rauta- tai kuparilankaa.
- Estääksesi oikosulkujen syntymisen lataa akku työkalussa tai aseta akun suojuksen kunnolla paikalleen säilytyksen ajaksi niin, että tuuletin ei näy.

## LITIUMIONIAKUN KULJETUSTA KOSKEVAT TIEDOT

Kun kuljetat litiumioniakkuja, noudata seuraavia varotoimia.

#### VAROITUS

Ilmoita kuljetusliikkeelle, että pakkaus sisältää litiumioniakun, ilmoita akun teho ja noudata kuljetusliikkeen ohjeita, kun järjestät kuljetusta.

- Litiumioniakut, jotka ylittävät 100 Wh tehon, lasketaan rahtiluokituksessa vaarallisiksi tuotteiksi ja vaativat erityiskäyttömenettelyjä.
- Jos akkua kuljetetaan ulkomailla, on noudatettava kansainvälistä lakia sekä kohdemaan sääntöjä ja määräyksiä.

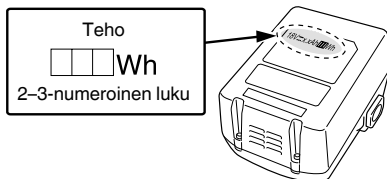

## OSIEN NIMET (Kuva 1 – Kuva 15)

①	Kahva
②	Liipaisukytkin
③	Lukituksen vapautuspainike
④	Kotelo
⑤	Etukansi
⑥	Vipu
⑦	Terä
⑧	Jalusta
⑨	LED-valo
⑩	Jalustan vipu
⑪	Akkua
⑫	Terän reikä
⑬	Männän rako
⑭	Toinen terä
⑮	Isku
⑯	Koukku

## SYMBOLIT

#### VAROITUS

**Seuraavassa esitellään koneessa käytetyt symbolit. Varmista, että ymmärrät niiden merkityksen, ennen kuin aloitat koneen käytön.**

	CR18DBL: Paristokäyttöinen lehtisaha
	Loukkaantumisen riskin vähentämiseksi käyttäjän on luettava käyttöopas.
	Koskee vain EU-maita Älä hävitä sähkötyökaluja tavallisen kotitalousjätteen mukana! Sähkö- ja elektroniikkaromua koskevan EU-direktiivin 2012/19/EU ja sen maakohtaisten sovellusten mukaisesti käytetyt sähkötyökalut on kerättävä erikseen ja vietävä ympäristöystävälliseen kierrätyslaitokseen.
	Tasavirta
	Paino (EPTA-menetelyn 01/2014 mukaisesti)
	Kytkeminen PÄÄLLE
	Kytkeminen POIS PÄÄLTÄ
	Irrota akku
	Lukitus
	Lukituksen avaus
	Jäljellä olevan latauksen merkkikytin

	Akku on melkein tyhjä. Lataa akku mahdollisimman pian
	Akun lataus on puolillaan.
	Akussa on riittävästi virtaa.
	Tilanvalintakytkin
	Tilan merkivalo
	Matalatehoinen tila
	Keskitehoinen tila
	Korkeatehoinen tila
	Automaattitila
	Varoitus
	Kiellettyä toimintaa

## HUOMAA

Koska HiKOKI tekee jatkuvasti tutkimus- ja kehitystyötä, tässä ilmoitetut tekniset tiedot voivat muuttua ilman ennakoilmoitusta.

## LATAUS

Lataa akku ennen sähkötyökalun käyttöä seuraavasti.

### 1. Liitä virtalähteeseen. (Kuva 3)

Kun akku ladataan verkkovirtalähteestä

- Liitä laturin verkkojohto pistorasiaan.

Kun laturin pistoke liitetään pistorasiaan, merkkivalo vilkkuu punaisena (1 sekunnin välein).

### HUOMAUTUS

Älä käytä sähköjohtoa, jos se on vaurioitunut. Korjauta se välittömästi.

Kun akku ladataan auton 12V:n DC-virtalähteestä (UC18YML2)

- Kiinnitä akkulaturi paikalleen autoon.

Käytä akkulaturin mukana toimitettua hihnaa kiinnittääksesi akun paikalleen ja estääksesi sitä liikkumasta itsestään. (Katso kuva 15)

### HUOMAUTUS

Älä aseta akkulaturia tai akkua kuljettajan istuimen alle. Kiinnitä akkulaturi paikalleen estääksesi sitä liikkumasta tahattomasti, jotta se ei aiheuta onnettomuutta.

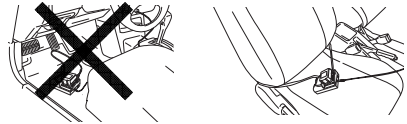

Kuva 15

- Aseta tupakansytyttimen liittämiseen tarkoitettu pistoke tupakansytyttimen pistorasiaan.

Jos pistoke on löysä ja putoaa tupakansytyttimen pistorasiasta, korjaa pistorasia. Koska pistorasia voi olla viallinen, suosittelemme ottamaan yhteyttä paikalliseen automyyjiin. Pistorasian käytön jatkaminen voi aiheuttaa ylikuumentumisen ja onnettomuuden.

### 2. Aseta akku laturiin. (Kuva 3)

Aseta akku tukevasti laturiin.

### 3. Lataus

Kun akku asetetaan laturiin, lataus alkaa ja merkkivalo palaa jatkuvasti punaisena.

Kun akku on latautunut, merkkivalo vilkkuu punaisena. (1 sekunnin välein) (Katso taulukko 1)

- Merkkivalon ilmoitukset

Merkkivalon ilmoitukset näkyvät taulukon 1 mukaisesti laturin ja ladattavan akun kunnan mukaan.

## PERUSVARUSTEET

Päälaitteen (1 laite) lisäksi pakkaus sisältää sivulla 212 luetellut varusteet.

Perusvarusteet voivat muuttua ilman erillistä ilmoitusta.

## SOVELLUKSET

- Metallin ja ruostumattomasta teräksestä valmistettujen putkien leikkaus.
- Monenlaisen puutavaran leikkaus.
- Pehmeiden teräs-, alumiini- ja kuparilevyjen leikkaus.
- Synteettisten hartsien, kuten fenolihartsin ja vinyylilokridin leikkaus.

## TEKNISET TIEDOT

Malli	CR18DBL	
Jännite	18 V	
Kuormittamaton nopeus	0 – 2500 min <sup>-1</sup>	
Isku	32 mm	
Käyttöalueet	Pehmeä teräsputki	Ulkohalk. 130 mm
	Vinyylilokridiputki	Ulkohalk. 130 mm
	Puu	120 mm
	Pehmeä teräslevy	19 mm
Paino*	3,1 – 3,7 kg	

\* EPTA-menetellyn 01/2014 mukaisesti Riippuu liitetystä akusta. Raskain paino mitataan BSL36B18 mukaan (myydään erikseen).

Taulukko 1

Merkkivalon ilmoitukset				
Merkkivalo palaa tai vilkkuu.	Ennen latausta	Vilkkuu (punaisena)	Palaa 0,5 sekunnin ajan. Ei pala 0,5 sekunnin ajan. (sammuu 0,5 sekunniksi)	
	Ladattaessa	Palaa (punaisena)	Palaa jatkuvasti	
	Lataus valmis	Vilkkuu (punaisena)	Palaa 0,5 sekunnin ajan. Ei pala 0,5 sekunnin ajan. (sammuu 0,5 sekunniksi)	
	Lataus ei onnistu	Välkky (punaisena)	Palaa 0,1 sekunnin ajan. Ei pala 0,1 sekunnin ajan. (sammuu 0,1 sekunniksi)	Akun tai laturin toimintahäiriö
	Ylikuumentumisen aiheuttama valmiustila	Palaa (vihreänä) (UC18YML2)	Palaa jatkuvasti	Akku on ylikuumentunut. Lataaminen ei onnistu. (Lataus alkaa, kun akku jäähtyy)
		Vilkkuu (punaisena) (UC18YFSL)	Palaa 1 sekunnin ajan. Ei pala 0,5 sekunnin ajan. (sammuu 0,5 sekunniksi)	
Lataus auton virtalähteestä ei onnistu (UC18YML2)	Vilkkuu (vihreänä)	Palaa 0,5 sekunnin ajan. Ei pala 0,5 sekunnin ajan. (sammuu 0,5 sekunniksi)	Akun tai laturin toimintahäiriö	

**HUOMAA:** Akun jäähtymisen valmiustilassa UC18YML2 / UC18YFSL jäähdyttää ylikuumentuneen akun tuulettimella. (Tuuletin ei kuitenkaan toimi, kun akku ladataan auton 12 V:n DC-virtalähteellä.)

- Tietoa akun lämpötiloista ja latausajasta. Lämpötilat ja latausaika näkyvät **taulukossa 2**.

Taulukko 2

Akku		Laturi	UC18YFSL	UC18YML2 (AC/DC)*1
Latausjännite		V	14,4 – 18	
Paino		kg	0,5	0,7
Lämpötilat, joissa akku voidaan ladata			0 °C – 50 °C	
Akun kapasiteetin arvioitu latausaika, ca (lämpötilassa 20 °C)				
1,3 Ah	min.		20	20 / 50
1,5 Ah	min.		22	22 / 60
2,0 Ah	min.		30	30 / 80
2,5 Ah	min.		35	35 / 100
3,0 Ah	min.		45	45 / 120
4,0 Ah	min.		60	60 / 160
5,0 Ah	min.		75	75 / 200
Akkujennojen määrä			4 – 10	

\*1 Verkkovirtalähde / (auton) 12 V:n DC-virtalähde

#### HUOMAA

Latausaika vaihtelee riippuen ympäristön lämpötilasta ja virtalähteen jännitteestä.

<UC18YML2>

Erityisesti auton 12 V:n DC-virtalähdettä käytettäessä latausaika saattaa olla pidempi korkeissa lämpötiloissa.

#### HUOMAUTUS

Kun akkulaturi on ollut käytössä jatkuvasti, se kuumenee ja voi aiheuttaa vikoja. Kun lataus on valmis, anna laturin olla käyttämättömänä 15 minuuttia ennen seuraavaa latausta.

- Irrota laturin verkkojohto pistorasiasta tai tupakansytyttimen pistorasiasta.
- Pidä laturista kiinni lujasti ja vedä akku pois.

#### HUOMAA

Poista akku laturista käytön jälkeen ja säilytä sitä turvallisessa paikassa.

#### HUOMAUTUS

- Jos akkua ladataan, kun se on kuumentunut, koska se on jätetty pitkäksi ajaksi suoraan auringonvaloon tai koska akkua on juuri käytetty, laturin merkkivalo palaa vihreänä tai palaa 1 sekunnin ajan ja sitten sammuu 0,5 sekunniksi (pois päältä 0,5 sekunnin ajan). Anna akun siinä tapauksessa jäähtyä ja aloita lataus vasta sitten.
- Jos merkkivalo välkky punaisena (0,2 sekunnin välein), tarkista, onko laturin akkuliittimeen joutunut vieraita esineitä ja ota ne pois. Jos vieraita esineitä ei löydy, akku tai laturi saattaa olla epäkunnossa. Vie se valtuutettuun huoltokeskukseen.

# Suomi

- Kestää noin 3 sekuntia, kun sisäinen mikrotietokone varmistaa, että laturilla ladattava akku on poistettu, joten odota vähintään 3 sekuntia, ennen kuin asetat akun takaisin paikalleen latauksen jatkamiseksi. Jos akku laitetaan takaisin 3 sekunnin kuluessa, se ei ehkä lataudu kunnolla.
- Tarkista auton virtalähteen jännite, jos merkkivalo välkky vihreänä jatkuvasti (0,2 sekunnin välein). (UC18YML2)  
Jos jännite on 12 V tai pienempi, auton akku on heikentynyt eikä lataus onnistu.
- Jos merkkivalo ei vilku punaisena (sekunnin välein) silloinkaan, kun laturin johto tai tupakansytyttimeen liittämiseen tarkoitettu pistoke on liitetty virtalähteeseen, laturin suojauspiiri saattaa olla aktivoitunut.  
Irrota johto tai pistoke virtalähteestä ja liitä se takaisin noin 30 sekunnin kuluttua. Jos merkkivalo ei vieläkään vilku punaisena (sekunnin välein), vie laturi valtuutettuun HiKOKI-huoltokeskukseen.

## Käyttönopeus

Tila	Toimintatila	Käyttönopeus
Välitystila	Matala	0–1600 min <sup>-1</sup>
	Keskiteho	0–2300 min <sup>-1</sup>
	Korkea	0–2500 min <sup>-1</sup>
Automaattitila	A	0–1600 min <sup>-1</sup> 2500 min <sup>-1</sup> (Kun kuormasta tulee raskaampi)

## HUOMAUTUS

Älä leikkaa ruostumatonta terästä Automaattitilassa.

\*2 Terän irrottaminen

## HUOMAUTUS

Älä koskaan koske sahanterään heti käytön jälkeen. Metalli on kuuma, ja se voi helposti polttaa ihoasi.

- (1) Suuntaa terä alaspäin vivun vääntämisen jälkeen. Terän on pudottava itsestään. Jos terä ei putoa, vedä se ulos käsin.

## KUN TERÄ ON RIKKOONTUNUT

Terän kuuluu pudota vipua väännettäessä ja terän ollessa suunnattuna alaspäin myös silloin, kun terä on rikki ja pysyy teränpitiimen pienessä raossa. Jos terä ei putoa itsestään, ota se ulos toimimalla, kuten alla on kuvattu.

- (1) Jos osa rikkoontuneesta sahanterästä työntyy ulos teränpitiimen pienestä raosta, vedä ulos työntyvä osa ja terä ulos.
- (2) Jos rikkoontunut sahanterä on piilossa pienessä raossa, vedä rikkiäinen terä ulos toisen sahanterän kärjellä. **(Kuva 8)**

\*3 Koukun käyttäminen

Koukun avulla laite voidaan kiinnittää riippumaan tilapäisesti käytön aikana **(Kuva 9)**.

## HUOMAUTUS

Älä kiinnitä laitetta koukun avulla itseisi.

Kun käytetään koukkuja, varmista, että päälaite ei siirry pois paikaltaan eikä putoa tai ole epävakaava tuulen tms. vuoksi.

Älä koskaan ripusta laitetta vyöhön tms., sillä siitä saattaa olla seurauksena onnettomuus.

## LED-VALON VAROITUSMERKIT (Kuva 16)

Tässä tuotteessa on toimintoja, joiden tarkoitus on suojella sekä työkalua että akkua. Jos jokin suojaustoiminnoista aktivoituu kytkintä vedettäessä, LED-valo vilkkuu, kuten on kuvattu **Taulukossa 3**. Jos mikä tahansa suojaustoiminnoista aktivoituu, poista sormesi heti kytkimeltä ja noudata korjaavan toimenpiteen kohdalla annettuja ohjeita.

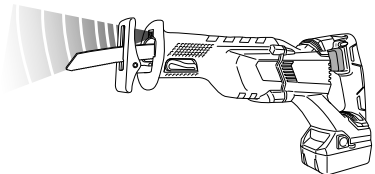

Kuva 16

## KIINNITTÄMINEN JA KÄYTTÖ

Toimenpide	Kuva	Sivu
Akun asettaminen ja poistaminen	2	213
Lataus	3	213
Kytkimen käyttö	4	214
Akun varaustilan ilmaisimien	5	214
Käyttönopeuden säätäminen*1	6	214
Terän kiinnittäminen	7	214
Terän irrottaminen*2	8	214
Koukun käyttäminen*3	9	215
Valitse sopivan pituinen sahanterä	10	215
Kiinnitä työkappale tiukasti	11	215
Jalustan säätäminen	12	215
Upotusleikkaus (puulle)	13	215
Varusteiden valitseminen	—	217

\*1 Käyttönopeuden säätäminen

## HUOMAUTUS

Valitse tila liipaisukytkimen ollessa vapautettuna. Ohjeen noudattamatta jättäminen voi aiheuttaa toimintahäiriön. Kun akku on asennettu ja virta kytketty, tilaa voidaan vaihtaa painamalla tilanvalintakytkintä.

- Nopeudenvaihtotilan avulla enimmäisiskunopeus voidaan säätää 3 tasolla: matala, normaali ja nopea. Nopeudenvaihtotilan ansiosta asetettu enimmäisiskunopeus pysyy vakiona myös kuormituksen muuttuessa.
- Automaattitilassa sähkönkulutusta ja melua voidaan vähentää laskemalla enimmäisiskunopeutta moottorin käydessä ilman kuormitusta. Automaattitila lisää kierroksia automaattisesti kuormituksen lisääntyessä käynnin aikana. Kuormituksen keventyessä kierrosnopeus laskee automaattisesti.



Taulukko 3

Suojaustoiminto	LED-valon näyttö	Korjaava toimenpide
Ylikuormittumisen suojaustoiminto	Päällä 0,1 sekuntia / pois päältä 0,1 sekuntia ■	Poista ylikuormituksen syy.
Lämpötilan suojaustoiminto	Päällä 0,5 sekuntia / pois päältä 0,5 sekuntia ■■■■■■ ■■■■■■ ■■■■■■ ■■■■■■ ■■■■■■	Anna työkalun ja akun jäähtyä kokonaan.

## TERIEN VALINTA

Saavuttaaksesi parhaan mahdollisen työskentelytehon ja laadun on erittäin tärkeää valita sopivin mahdollinen terä huomioonottaen sahattava materiaali ja sen paksuus. Terän numero on kaiverrettu terän kiinnitysosan lähelle. Valitse sopivat terät käyttämällä apuna **Taulukkoa 4-5**.

Taulukko 4: HCS terät

Tera nr.	Käyttö	Paksuus (mm)
Nr. 4	Puutavaran sahaukseen ja esikäsitteilyyn	50 – 70
Nr. 5	Puutavaran sahaukseen ja esikäsitteilyyn	Alle 30
Nr. 95	Ruostumattoman teräsputken sahaukseen, kun putken halkaisija on alle 100 mm	Alle 2,5
Nr. 96	Ruostumattoman teräsputken sahaukseen, kun putken halkaisija on alle 30 mm	Alle 2,5

Taulukko 5: Kaksoismetalliterät

Tera nr.	Käyttö	Paksuus (mm)
Nr. 101 Nr. 103 Nr. 109 Nr. 141(S)	Ulkohalkaisijaltaan alle 60 mm teräksestä ja ruostumattomasta teräksestä valmistettujen putkien leikkaukseen	2,5 – 6
Nr. 102 Nr. 104 Nr. 110 Nr. 142(S) Nr. 143(S)	Ulkohalkaisijaltaan alle 100 mm teräksestä ja ruostumattomasta teräksestä valmistettujen putkien leikkaukseen	2,5 – 6
Nr. 107	Ulkohalkaisijaltaan alle 60 mm teräksestä ja ruostumattomasta teräksestä valmistettujen putkien leikkaukseen	Alle 3,5
Nr. 108	Ulkohalkaisijaltaan alle 100 mm teräksestä ja ruostumattomasta teräksestä valmistettujen putkien leikkaukseen	Alle 3,5
Nr. 121	Leikkaukseen ja sahatavaran karkeaan työstöön	100
Nr. 131	Kaikkiin tarkoituksiin	100
Nr. 132	Kaikkiin tarkoituksiin	100

Taulukko 6: Terien valinta muille materiaaleille

Leikattava materiaali	Materiaalin laatu	Paksuus (mm)	Tera nr.
Teräslievä	Valanta-teräslievä	2,5 – 10	Nr. 101, 102, 103, 104, 109, 110, 131, 141(S), 142(S), 143(S)
		Alle 3,5	Nr. 107, 108
Ei-rautalejeerinki-metalli	Alumiini, kupari ja messinki	5 – 20	Nr. 101, 102, 103, 104, 109, 110, 131, 132, 141(S), 142(S), 143(S)
		Alle 5	Nr. 107, 108
Synteettinen hartsi	Fenolihartsi, melamiinihartsi jne.	10 – 50	Nr. 101, 102, 103, 104, 131, 132, 141(S), 142(S), 143(S)
		5 – 30	Nr. 107, 108, 109, 110
	Vinyylilokloridi, akryylihartsi jne.	10 – 60	Nr. 101, 102, 103, 104, 131, 132, 141(S), 142(S), 143(S)
		5 – 30	Nr. 107, 108, 109, 110

## HUOLTO JA TARKASTUS

### HUOMAUTUS

Muista kytkeä kytkin pois päältä ja irrottaa akku ennen huoltoa ja tarkastusta.

#### 1. Terän tarkistus

Toistuva tylsän tai rikkiinäisen terän käyttö heikentää sahauksen tehokkuutta ja saattaa aiheuttaa moottorin ylikuormitusta. Vaihda uusi terä heti kun huomaat liiallista kulumista.

#### 2. Kiinnitysruuvien tarkistaminen

Tarkista kaikki kiinnitysruuvit säännöllisesti ja varmista, että ne on kunnolla kiristetty. Jos ruuvit ovat löysällä, kiristä ne välittömästi. Tämän tekemättä jättäminen voi aiheuttaa vakavan vaaran.

#### 3. Moottorin huolto

Moottorin käämi on sähkötyökalun "ydin". Ole varovainen, jotta käämi ei vahingoitu ja/tai altistu öljylle tai vedelle.

#### 4. Ulkopinnan puhdistus

Jos sähkötyökalussa on likaa, pyyhi se kuivalla, pehmeällä kankaalla tai saippuavedellä kostutetulla kankaalla. Älä käytä kloriittisia nesteitä, bensiiniä tai tinneriä, sillä ne sulattavat muovia.

#### 5. Säilytys

Säilytä sähkötyökalua lasten ulottumattomissa paikassa, jonka lämpötila on alle 40 °C.

# Suomi

## HUOMAA

Litiumioniakkujen säilytys.

Varmista, että litiumioniakut on ladattu täyteen ennen varastointia.

Akkujen pitkäaikainen varastointi (3 kuukautta tai enemmän), kun niiden lataustaso on alhainen, saattaa johtaa akkujen toimintakyvyn heikkenemiseen, lyhentää huomattavasti akun käyttöaikaa tai heikentää akkuja niin, etteivät ne pysty säilyttämään varausta.

Huomattavasti vähentynyt akun käyttöaika voidaan yrittää korjata lataamalla ja käyttämällä akun varaus loppuun toistuvasti 2–5 kertaa.

Jos akun käyttöikä on äärettömän lyhyt toistuvasta latauksesta ja käytöstä huolimatta, lopeta akun käyttö ja osta uusi akku.

Ilmoitettu värähtelyn kokonaisarvo on mitattu standarditestausmenetelmien mukaisesti, ja sitä voidaan käyttää työkalujen vertaamiseen keskenään.

Sitä voidaan myös käyttää altistumisen alustavaan arviointiin.

## VAROITUS

○ Värähtelyemissioarvo voi poiketa annetusta kokonaisarvosta sähkötyökalun varsinaisen käytön aikana työkalun käyttötavasta riippuen.

○ Määritä käyttäjää suojaavat varotoimet, jotka perustuvat arvioitua altistumiseen varsinaisessa käyttötilanteessa (ottaen huomioon käyttöjakson kaikki vaiheet, kuten hetket, jolloin työkalu on kytketty pois päältä ja jolloin se on tyhjäkäynnissä, varsinaisen käyntiajan lisäksi).

## HUOMAUTUS

Sähkötyökalujen käytössä ja huollossa on aina noudatettava kussakin maassa voimassa olevia turvaohjeita ja normeja.

## HUOMAA

Koska HiKOKI tekee jatkuvasti tutkimus- ja kehitystyötä, tässä ilmoitetut tekniset tiedot voivat muuttua ilman ennakoilmoitusta.

### Tärkeä huomautus HiKOKI:n langattomien sähkötyökalujen akuista

Käytä aina jotain määrittämistämme alkuperäisistä akuista. Emme voi taata langattoman sähkötyökalumme turvallisuutta ja toimivuutta, jos sitä käytetään muun kuin määrittämämme akun kanssa tai jos akku puretaan ja sitä muunnellaan (esimerkiksi kennojen tai muiden sisäosien purku ja vaihto).

## TAKUU

Myönämme HiKOKI-sähkötyökaluille takuun lakisäätteisten/kansallisten erityissäätelyiden mukaisesti. Tämä takuu ei kata vikoja tai vaurioita, jotka johtuvat vääranlaisesta tai kielletystä käytöstä tai normaalista kulumisesta. Reklamaatiotapauksessa lähetä purkamaton sähkötyökalu ja tämän käyttöoppaan lopussa oleva TAKUUSERTIFIKAATTI valtuutettuun HiKOKI-huoltokeskukseen.

### Tietoja ilmvälitteisestä melusta ja värinästä

Mittausarvot on määritetty EN62841-standardin mukaisesti ja ilmoitettu ISO 4871 -standardin mukaisesti.

Mitattu A-painotteinen äänitehotaso: 93 dB (A)

Mitattu A-painotteinen äänipainearvo: 82 dB (A)

Epävarmuus K: 5 dB (A).

Käytä kuulonsuojaimia.

Tärinän kokonaisarvot (kolmiakselivektorisumma) EN62841-standardin mukaisesti määritettynä.

Lautojen leikkaus:

Värähtelyemissioarvo  $a_{h, B} = 24,0 \text{ m/s}^2$

Epävarmuus K = 7,4  $\text{m/s}^2$

Puupalkkien leikkaus:

Värähtelyemissioarvo  $a_{h, WB} = 31,5 \text{ m/s}^2$

Epävarmuus K = 1,7  $\text{m/s}^2$

## ΓΕΝΙΚΕΣ ΠΡΟΕΙΔΟΠΟΙΗΣΕΙΣ ΑΣΦΑΛΕΙΑΣ ΤΟΥ ΗΛΕΚΤΡΙΚΟΥ ΕΡΓΑΛΕΙΟΥ

### ⚠ ΠΡΟΣΟΧΗ

Διαβάστε όλες τις προειδοποιήσεις ασφαλείας, τις οδηγίες, τις εικόνες και τις προδιαγραφές που παρέχονται με το ηλεκτρικό εργαλείο.

Η μη τήρηση των οδηγιών μπορεί να προκαλέσει ηλεκτροπληξία, πυρκαγιά και/ή σοβαρό τραυματισμό.

Φυλάξτε όλες τις προειδοποιήσεις και τις οδηγίες για μελλοντική αναφορά.

Ο όρος «ηλεκτρικό εργαλείο» στις προειδοποιήσεις αναφέρεται στο ηλεκτρικό εργαλείο (με καλώδιο) που λειτουργεί μέσω δικτύου ή στο ηλεκτρικό εργαλείο που λειτουργεί με μπαταρία (χωρίς καλώδιο).

### 1) Ασφάλεια χώρου εργασίας

- a) Διατηρείτε το χώρο εργασίας καθαρό και καλά φωτισμένο.

Σε ακατάστατες ή σκοτεινές περιοχές μπορεί να προκληθούν ατυχήματα.

- b) Μην χρησιμοποιείτε τα ηλεκτρικά εργαλεία σε περιβάλλον, στο οποίο μπορεί να προκληθεί έκρηξη, όπως παρουσία εύφλεκτων υγρών, αερίων ή σκόνης.

Τα ηλεκτρικά εργαλεία δημιουργούν σπινθήρες, οι οποίοι μπορεί να προκαλέσουν ανάφλεξη της σκόνης ή του καπνού.

- c) Κρατήστε τα παιδιά και τους παρευρισκόμενους μακριά όταν χρησιμοποιείτε ένα ηλεκτρικό εργαλείο.

Αν κάτι σας αποσπάσει την προσοχή σας, υπάρχει κίνδυνος να χάσετε τον έλεγχο.

### 2) Διακοπή ασφαλείας

- a) Τα φως των ηλεκτρικών εργαλείων πρέπει να είναι κατάλληλα για τις πρίζες. Μην τροποποιήσετε ποτέ το φως με οποιονδήποτε τρόπο. Μη χρησιμοποιείτε φως προσαρμογής με γειωμένα ηλεκτρικά εργαλεία.

Τα μη τροποποιημένα φως και οι κατάλληλες πρίζες μειώνουν τον κίνδυνο ηλεκτροπληξίας.

- b) Αποφύγετε τη σωματική επαφή με γειωμένες επιφάνειες όπως σωλήνες, καλοριφέρ, ηλεκτρικές κουζίνες και ψυγεία.

Υπάρχει αυξημένος κίνδυνος ηλεκτροπληξίας όταν το σώμα σας είναι γειωμένο.

- c) Μην εκθέτετε τα ηλεκτρικά εργαλεία στη βροχή ή σε συνθήκες υγρασίας.

Το νερό που εισέρχεται σε ένα ηλεκτρικό εργαλείο αυξάνει τον κίνδυνο ηλεκτροπληξίας.

- d) Μην κακομεταχειρίζεστε το καλώδιο. Μη χρησιμοποιείτε ποτέ το καλώδιο για να μεταφέρετε, να τραβήξετε ή να βγάλετε από την πρίζα το ηλεκτρικό εργαλείο.

Κρατήστε το καλώδιο μακριά από θερμότητα, λάδι, κοφτερές γωνίες και κινούμενα μέρη.

Τα κατεστραμμένα ή μπερδεμένα καλώδια αυξάνουν τον κίνδυνο ηλεκτροπληξίας.

- e) Όταν χρησιμοποιείτε το εργαλείο σε εξωτερικό χώρο, χρησιμοποιήστε καλώδιο προέκτασης που προορίζεται για χρήση σε εξωτερικό χώρο.

Η χρήση ενός καλωδίου κατάλληλου για εξωτερικό χώρο μειώνει τον κίνδυνο ηλεκτροπληξίας.

- f) Αν είναι αναπόφευκτη η λειτουργία ενός ηλεκτρικού εργαλείου σε χώρο με υγρασία, χρησιμοποιείτε διάταξη προστασίας ρεύματος διαρροής (RCD).

Η χρήση της RCD μειώνει τον κίνδυνο ηλεκτροπληξίας.

### 3) Προσωπική ασφάλεια

- a) Να είστε σε ετοιμότητα, να έχετε την προσοχή σας στην εργασία που πραγματοποιείτε και να χρησιμοποιείτε την κοινή λογική όταν χρησιμοποιείτε ένα ηλεκτρικό εργαλείο.

Μη χρησιμοποιείτε ηλεκτρικά εργαλεία όταν είστε κουρασμένοι ή υπό την επήρεια ναρκωτικών ουσιών, οινοπνεύματος ή φαρμάκων.

Μια στιγμή απροσεξίας κατά τη χρήση ενός ηλεκτρικού εργαλείου μπορεί να προκαλέσει σοβαρό προσωπικό τραυματισμό.

- b) Χρησιμοποιείτε προσωπικό προστατευτικό εξοπλισμό. Φοράτε πάντα εξοπλισμό για την προστασία των ματιών.

Ο προστατευτικός εξοπλισμός, όπως μύσκα σκόνης, αντιολισθητικά υποδήματα ασφαλείας, προστατευτικό κράνος ή προστατευτικά της ακοής, που χρησιμοποιείται για ανάλογες συνθήκες, μειώνει τους τραυματισμούς.

- c) Αποφύγετε την ακούσια έναρξη. Βεβαιωθείτε ότι ο διακόπτης είναι σε θέση απενεργοποίησης πριν συνδέσετε τη συσκευή με πηγή ρεύματος και/ή τη θήκη της μπαταρίας, σηκώστε ή μεταφέρετε το εργαλείο.

Η μεταφορά ηλεκτρικού εργαλείου με τα δάχτυλά σας στο διακόπτη ή η ηλεκτροδότηση ηλεκτρικού εργαλείου με ενεργοποιημένο το διακόπτη μπορεί να προκαλέσουν ατυχήματα.

- d) Να αφαιρείτε τυχόν κλειδιά ρυθμιζόμενου ανοίγματος ή τα απλά κλειδιά πριν θέσετε σε λειτουργία το ηλεκτρικό εργαλείο.

Ένα απλό κλειδί ή ένα κλειδί ρυθμιζόμενου ανοίγματος που είναι προσαρτημένο σε περιστρεφόμενο εξάρτημα του ηλεκτρικού εργαλείου μπορεί να προκαλέσει προσωπικό τραυματισμό.

- e) Μην τεντώνεστε. Να πατάτε σταθερά και να διατηρείτε την ισορροπία σας.

Με αυτόν τον τρόπο μπορείτε να ελέγχετε καλύτερα το ηλεκτρικό εργαλείο σε μη αναμενόμενες καταστάσεις.

- f) Να είστε ντυμένοι κατάλληλα. Μη φοράτε φαρδιά ρούχα ή κοσμήματα. Κρατήστε τα μαλλιά σας και τα ρούχα σας μακριά από κινούμενα μέρη.

Τα φαρδιά ρούχα, τα κοσμήματα και τα μακριά μαλλιά μπορεί να πιαστούν σε κινούμενα μέρη.

- g) Αν παρέχονται εξαρτήματα για τη σύνδεση συσκευών εξαγωγής και συλλογής σκόνης, να βεβαιώνετε ότι είναι συνδεδεμένα και χρησιμοποιούνται με το σωστό τρόπο.

Η χρήση συλλέκτη σκόνης μειώνει τους κινδύνους που προκαλούνται λόγω σκόνης.

- h) Μην αφήσετε την εξοικείωση που έχετε αποκτήσει από τη συχνή χρήση των εργαλείων να σας εφησυχάσει και να αγνοήσετε τις αρχές ασφαλείας του εργαλείου.

Μια απρόσπεκτη ενέργεια μπορεί να προκαλέσει σοβαρό τραυματισμό μέσα σε ένα κλάσμα του δευτερολέπτου.

### 4) Χρήση κα φροντίδα ηλεκτρικών εργαλείων

- a) Μην ασκείτε δύναμη στο ηλεκτρικό εργαλείο. Να χρησιμοποιείτε το ηλεκτρικό εργαλείο που είναι κατάλληλο για το είδος της εργασίας που εκτελείτε.

Το κατάλληλο ηλεκτρικό εργαλείο θα εκτελέσει την εργασία καλύτερα και με μεγαλύτερη ασφάλεια με τον τρόπο που σχεδιάστηκε.

# Ελληνικά

- b) Μη χρησιμοποιήσετε το ηλεκτρικό εργαλείο αν ο διακόπτης λειτουργίας δεν ανοίγει και δεν κλείνει.

*Ένα ηλεκτρικό εργαλείο που δεν ελέγχεται από το διακόπτη λειτουργίας είναι επικίνδυνο και πρέπει να επισκευαστεί.*

- c) Αποσυνδέστε το βύσμα από την πηγή ισχύος και/ή αφαιρέστε τη θήκη μπαταρίας, εάν είναι αποσπώσιμη, από το ηλεκτρικό εργαλείο πριν προβείτε σε ρυθμίσεις, αλλαγή εξαρτημάτων ή αποθήκευση του ηλεκτρικού εργαλείου.

*Αυτά τα προληπτικά μέτρα ασφαλείας μειώνουν τον κίνδυνο λανθασμένης εκκίνησης του ηλεκτρικού εργαλείου.*

- d) Αποθηκεύστε τα εργαλεία που δεν χρησιμοποιείτε μακριά από παιδιά και μην αφήνετε τα άτομα που δεν είναι εξοικειωμένα με το ηλεκτρικό εργαλείο ή με αυτές τις οδηγίες να χρησιμοποιούν το ηλεκτρικό εργαλείο.

*Τα ηλεκτρικά εργαλεία είναι επικίνδυνα στα χέρια μη εκπαιδευμένων ατόμων.*

- e) Συντηρείτε τα ηλεκτρικά εργαλεία και τα εξαρτήματα. Να ελέγχετε για τυχόν λάθος ευθυγράμμιση ή μπλοκάρισμα των κινούμενων μερών, τυχόν θραύση των εξαρτημάτων και οποιαδήποτε άλλη κατάσταση που ενδέχεται να επηρεάσει τη λειτουργία του ηλεκτρικού εργαλείου. Σε περίπτωση βλάβης, το ηλεκτρικό εργαλείο πρέπει να επισκευαστεί πριν χρησιμοποιηθεί.

*Πολλά ατυχήματα προκαλούνται από ηλεκτρικά εργαλεία που δεν έχουν συντηρηθεί σωστά.*

- f) Διατηρείτε τα εργαλεία κοπής κοφτερά και καθαρά.

*Τα κατάλληλα συντηρημένα εργαλεία κοπής με κοφτερές άκρες μπλοκάρουν πιο δύσκολα και ελέγχονται πιο εύκολα.*

- g) Χρησιμοποιείτε το ηλεκτρικό εργαλείο, τα εξαρτήματα και τα μέρη κ.τ.λ. σύμφωνα με τις παρούσες οδηγίες, λαμβάνοντας υπόψη τις συνθήκες εργασίας και την εργασία που θα εκτελέσετε.

*Η χρήση του ηλεκτρικού εργαλείου για εργασίες πέρα από εκείνες για τις οποίες προορίζεται, ενδέχεται να δημιουργήσει κινδύνους.*

- h) Κρατήστε τις λαβές και τις επιφάνειες λαβής στεγνές, καθαρές και απαλλαγμένες από λάδια και γράσα.

*Οι ολισθηρές λαβές και οι επιφάνειες λαβής δεν επιτρέπουν τον ασφαλή χειρισμό και ελέγχο του εργαλείου σε απρόοπτες καταστάσεις.*

## 5) Εργαλείο μπαταρίας – χρήση και φροντίδα

- a) Η επαναφόρτιση να πραγματοποιείται μόνο μέσω του φορτιστή που έχει καθοριστεί από τον κατασκευαστή.

*Ο φορτιστής που είναι κατάλληλος για ένα τύπο θήκης μπαταριών ενδέχεται να προκαλέσει κίνδυνο πυρκαγιάς όταν χρησιμοποιείται με άλλου τύπου θήκη μπαταριών.*

- b) Χρησιμοποιήστε ηλεκτρικά εργαλεία μόνο με τις ειδικά καθορισμένες θήκες μπαταριών.

*Η χρήση οποιοδήποτε άλλου τύπου θήκης μπαταριών ενδέχεται να προκαλέσει τραυματισμό και πυρκαγιά.*

- c) Όταν η θήκη μπαταριών είναι εκτός χρήσης, φυλάξτε την μακριά από άλλα μεταλλικά αντικείμενα όπως συνδέτρες, νομίσματα, κλειδιά, καρφιά, βίδες ή άλλα μεταλλικά αντικείμενα μικρού μεγέθους που μπορούν να συνδέσουν τον ένα ακροδέκτη με τον άλλο.

*Αν συνδέσετε μαζί τους ακροδέκτες μπαταριών ενδέχεται να προκληθούν εγκαύματα ή πυρκαγιά.*

- d) Υπό καταχρηστικές συνθήκες, ενδέχεται να εκτοξευτεί υγρό από την μπαταρία. Αποφύγετε την επαφή. Σε περίπτωση επαφής με το υγρό από σφάλμα, ξεπλύνετε με νερό. Αν το υγρό έρθει σε επαφή με τα μάτια, ξεπλύνετε με νερό και ζητήστε ιατρική βοήθεια.

*Το υγρό που εκτοξεύεται από την μπαταρία μπορεί να προκαλέσει ερεθισμό ή εγκαύματα.*

- e) Μη χρησιμοποιείτε ένα τροφοδοτικό μπαταρίας ή εργαλείο που έχει υποστεί ζημιά ή έχει τροποποιηθεί.

*Οι φθαρμένες ή τροποποιημένες μπαταρίες ενδέχεται να παρουσιάσουν απρόβλεπτη συμπεριφορά με αποτέλεσμα την πρόκληση φωτιάς, έκρηξης ή τραυματισμού.*

- f) Μην εκθέτετε ένα τροφοδοτικό μπαταρίας ή εργαλείο σε φωτιά ή υπερθέρμανση.

*Η έκθεση σε φωτιά ή θερμοκρασία άνω των 130 °C ενδέχεται να προκαλέσει έκρηξη.*

- g) Ακολουθήστε όλες τις οδηγίες σχετικά με τη φόρτιση, και μη φορτίζετε το τροφοδοτικό μπαταρίας ή το εργαλείο εκτός του εύρους θερμοκρασίας που καθορίζεται στις οδηγίες.

*Η ακατάλληλη φόρτιση ή σε θερμοκρασίες εκτός του καθορισμένου εύρους μπορεί να καταστρέψει την μπαταρία και να αυξήσει τον κίνδυνο φωτιάς.*

## 6) Σέρβις

- a) Να δίνετε το ηλεκτρικό εργαλείο για σέρβις σε κατάλληλα εκπαιδευμένα άτομα και να χρησιμοποιείτε μόνο γνήσια ανταλλακτικά.

*Με αυτόν τον τρόπο είστε σίγουροι για την ασφάλεια του ηλεκτρικού εργαλείου.*

- b) Μην επισκευάζετε ποτέ τροφοδοτικά μπαταρίας που έχουν υποστεί φθορά.

*Η επισκευή των τροφοδοτικών μπαταρίας θα πρέπει να γίνεται μόνο από τον κατασκευαστή ή από εξουσιοδοτημένους τεχνικούς.*

## ΠΡΟΦΥΛΑΞΗ

Μακριά από τα παιδιά και τους αναπήρους.

Όταν δεν χρησιμοποιούνται, τα εργαλεία πρέπει να φυλάσσονται μακριά από παιδιά και άτομα με αναπηρίες.

## ΠΡΟΕΙΔΟΠΟΙΗΣΕΙΣ ΑΣΦΑΛΕΙΑΣ ΓΙΑ ΤΗ ΣΠΑΘΟΣΕΓΑ ΜΠΑΤΑΡΙΑΣ

1. Συγκρατήστε το ηλεκτροκίνητο εργαλείο με μονωμένες επιφάνειες λαβής, κατά την επιτέλεση μίας λειτουργίας όπου το εξάρτημα κοπής μπορεί να έρθει σε επαφή με κρυφή καλωδίωση.

Το εξάρτημα κοπής που έρχεται σε επαφή με υπό τάση σύρμα ενδέχεται να καταστήσει υπό τάση και τα εκτεθειμένα μεταλλικά μέρη του ηλεκτροκίνητου εργαλείου και θα εκθέσει τον χειριστή σε ηλεκτροπληξία.

2. Να χρησιμοποιείτε σφικκίτρες ή κάποιο άλλο πρακτικό μέσο για να ασφαλίσετε και να στηρίξετε το τεμάχιο εργασίας σε μια σταθερή πλατφόρμα.

Αν κρατάτε το τεμάχιο εργασίας με το χέρι σας ή επάνω στο σώμα σας, θα είναι ασταθές και ενδέχεται να οδηγήσει σε απώλεια του ελέγχου.

## ΠΡΟΣΘΕΤΕΣ ΠΡΟΕΙΔΟΠΟΙΗΣΕΙΣ ΑΣΦΑΛΕΙΑΣ

1. Προετοιμασία και έλεγχος του περιβάλλοντος εργασίας. Βεβαιωθείτε ότι ο χώρος εργασίας πληροί όλες τις προϋποθέσεις που προβλέπονται στα μέτρα προφύλαξης.
2. Μην επιτρέψετε να εισέρχονται ξένα υλικά στην οπή σύνδεσης της επαναφορτιζόμενης μπαταρίας.
3. Ποτέ μην αποσυναρμολογείτε την επαναφορτιζόμενη μπαταρία και τον φορτιστή.
4. Ποτέ μην βραχυκυκλώνετε την επαναφορτιζόμενη μπαταρία. Η βραχυκύκλωση της μπαταρίας θα προκαλέσει μεγάλη τάση ηλεκτρικού ρεύματος και θα υπερθερμανθεί. Η μπαταρία θα καεί ή θα υποστεί βλάβη.
5. Μην απορρίπτετε την μπαταρία στην φωτιά. Σε περίπτωση που η μπαταρία καεί ενδέχεται να εκραγεί.
6. Επιστρέψτε την μπαταρία στο κατάστημα από όπου την αγοράσατε μόλις η διάρκεια ζωής της μπαταρίας μετά τη φόρτιση γίνει σύντομη για πρακτική χρήση. Μην πετάτε την μπαταρία που έχει εξαντληθεί.
7. Μην εισάγετε κάποιο αντικείμενο στις εγκοπές αερισμού του φορτιστή. Η τοποθέτηση μεταλλικών ή εύφλεκτων αντικειμένων στον φορτιστή θα προκαλέσει ηλεκτροπληξία ή βλάβη στον φορτιστή.
8. Όταν χρησιμοποιείτε αυτή τη συσκευή συνεχώς, η συσκευή μπορεί να υπερθερμανθεί με αποτέλεσμα να προκληθεί βλάβη στον κινητήρα και στο διακόπτη. Επομένως, όταν το περιβλήμα θερμαίνεται, καλό είναι να διακόπτετε τη λειτουργία του προϊόντος για λίγο.
9. Εάν η συσκευή χρησιμοποιείται συνεχόμενα σε χαμηλή ταχύτητα, παρέχεται επιπλέον φορτίο στο μοτέρ που μπορεί να οδηγήσει σε εμπλοκή του μοτέρ. Πάντοτε να λειτουργείτε το ηλεκτρικό εργαλείο έτσι ώστε η λεπίδα να μην πιάνεται από το υλικό κατά τη διάρκεια της λειτουργίας. Πάντοτε να ρυθμίζετε την ταχύτητα της λεπίδας ώστε να είναι δυνατή η ομαλή κοπή.
10. Πάντα να κρατάτε τη λαβή του σώματος και το μπροστινό κάλυμμα του ηλεκτρικού εργαλείου σταθερά όπως φαίνεται στην **Εικ. 14**. Διαφορετικά, η αντίθετική δύναμη που παράγεται ενδέχεται να οδηγήσει σε σφάλματα και ακόμη και σε επικίνδυνη λειτουργία.
11. Τοποθέτηση και αφαίρεση της λεπίδας
  - Τραβήξτε το πίσω μέρος της πρινωτής λεπίδας δυο ή τρεις φορές με το χέρι και ελέγξτε αν η λεπίδα είναι καλά στερεωμένη. Όταν τραβάτε την λεπίδα, θα ξέρετε αν είναι κατάλληλα στερεωμένη εάν κάνει κλικ και μετά μετακινηθεί ελαφρά (**Εικ. 7**).
  - Όταν τραβάτε την πρινωτή λεπίδα, βεβαιωθείτε απόλυτα να την τραβήξετε από πίσω. Τραβώντας τα άλλα μέρη της λεπίδας θα προκληθεί τραυματισμός.
  - Μην αγγίζετε ποτέ την οδοντωτή λεπίδα άμεσα μετά τη χρήση. Το μέταλλο είναι ζεστό και μπορεί εύκολα να προκληθεί έγκαυμα στο δέρμα σας.
  - Αν η σπασμένη λεπίδα είναι κρυμμένη μέσα στην μικρή σχισμή, πιάστε την σπασμένη λεπίδα χρησιμοποιώντας την άκρη μιας άλλης πρινωτής λεπίδας και βγάλτε την έξω (**Εικ. 8**).
  - Μετά την χρήση, απομακρύνετε την σκόνη από το πρόνισμα, το χώμα, την άμμο, την υγρασία κλπ., μέσω αέρα ή απομακρύνετε τα με μια βούρτσα, κλπ., για να εξασφαλίσετε ότι το στήριγμα της πρινωτής λεπίδας λειτουργεί κανονικά.
  - Μην χρησιμοποιήσετε καμιά πρινωτή λεπίδα με φθαρμένη τρύπα λεπίδας. Διαφορετικά, η πρινωτή λεπίδα μπορεί να βγει έξω, έχοντας ως αποτέλεσμα τον προσωπικό τραυματισμό.
12. Βεβαιωθείτε ότι η μπαταρία έχει εγκατασταθεί καλά. Αν είναι έστω και λίγο χαλαρή μπορεί να βγει έξω και να προκαλέσει τραυματισμό.
13. Μην στερεώνετε και μην ασφαλίσετε την ασφάλεια του διακόπτη. Εκτός αυτού, κρατήστε το δάχτυλό σας μακριά από τη σκανδάλη κατά τη μεταφορά του εργαλείου. Αλλιώς, ο διακόπτης του κύριου σώματος μπορεί να ενεργοποιηθεί και να προκαλέσει μη αναμενόμενα ατυχήματα.
14. Να είστε προσεκτικοί να μην αφήσετε σκόνη από πρόνισμα, χώμα, υγρασία, κλπ. να μπει μέσα στο μηχανήμα από το τμήμα του εμβόλου κατά την λειτουργία. Αν η σκόνη από πρόνισμα και τα παρόμοια συσσωρευτούν μέσα στο τμήμα του εμβόλου, πάντοτε να το καθαρίζετε πριν από την χρήση.
15. Μην αφαιρείτε το μπροστινό κάλυμμα καθώς θα προκληθεί τραυματισμός. Βεβαιωθείτε ότι κρατήσετε τον κορμό από την κορυφή του μπροστινού καλύμματος.
16. Κατά τη χρήση, πιέστε σταθερά τη βάση αντίθετα στο προς κατεργασία κομμάτι.
17. Επιλέξτε μια πρινωτή λεπίδα με το πιο κατάλληλο μήκος. Στην ιδανική περίπτωση, το μήκος που προεξέχει από τη βάση της πρινωτής λεπίδας μετά την αφαίρεση του μήκους διαδρομής, πρέπει να είναι μεγαλύτερο από το υλικό.  
Αν κόβετε μια μεγάλη σωλήνα, ένα μεγάλο κομμάτι ξύλου, κλπ., που ξεπερνάει την ικανότητα κοπής της λεπίδας, υπάρχει κίνδυνος η λεπίδα να εφάπτεται με την εσωτερική επιφάνεια της σωλήνας, ξύλου κλπ., προκαλώντας ζημιά (**Εικ. 10**).
18. Ποτέ να μην εφαρμόσετε υπερβολική δύναμη στην πρινωτή λεπίδα. Αν το κάνετε αυτό μπορεί εύκολα να σπάσει η λεπίδα.
19. Ορισμένες φορές μπορείτε να κλειδώσετε το μοτέρ, ανάλογα με το συνδυασμό του υλικού που θα κοπεί και της λεπίδας. Να θέτετε άμεσα το μοτέρ εκτός λειτουργίας, όταν είναι κλειδωμένο.
20. Να χρησιμοποιείτε σφιγκτήρες ή κάποιο άλλο πρακτικό μέσο για να ασφαλίσετε και να στηρίξετε το τεμάχιο εργασίας σε μια σταθερή πλατφόρμα. (**Εικ. 11**)  
Αν κρατάτε το τεμάχιο εργασίας με το χέρι σας ή επάνω στο σώμα σας, θα είναι ασταθές και ενδέχεται να οδηγήσει σε απώλεια του ελέγχου.
21. Κατά την κοπή μεταλλικών υλικών, χρησιμοποιείτε ένα κατάλληλο υγρό κοπής (αζονέλαιο, σαπουνόνερο κλπ.) για να παρατείνετε τη διάρκεια ζωής της λεπίδας.
22. Ελαττώστε την ταχύτητα τροφοδοσίας όταν κόβετε το υλικό σε μικρά κυκλικά τόξα. Μια υπερβολικά γρήγορη ταχύτητα τροφοδοσίας μπορεί να σπάσει την λεπίδα.
23. Κοπή με τόνρευση
  - Αποφύγετε την τόνρευση εγκοπών για τα μεταλλικά υλικά. Αυτή μπορεί εύκολα να προκαλέσει ζημιά στην λεπίδα.
  - Ποτέ να μην τραβήξετε την σκανδάλη καθώς η άκρη της πρινωτής λεπίδας είναι πατημένη ενάντια στο υλικό. Αν το κάνετε αυτό, η λεπίδα μπορεί εύκολα να πάθει ζημιά όταν έρθει σε επαφή με το υλικό.
  - Βεβαιωθείτε απόλυτα ότι κόβετε αργά καθώς κρατάτε τον κορμό γερό. Αν εφαρμόσετε υπερβολική δύναμη στην πρινωτή λεπίδα κατά την λειτουργία κοπής, η λεπίδα μπορεί εύκολα να πάθει ζημιά.
24. Διατηρείτε το φως αναμμένο κατά τη διάρκεια της κοπής μόνο. Αν το φως είναι αναμμένο σε άλλες περιπτώσεις, ο διακόπτης του κύριου σώματος μπορεί να ενεργοποιηθεί και να προκαλέσει μη αναμενόμενα ατυχήματα.
25. Μην αφήνετε τα μάτια σας εκτεθειμένα άμεσα στο φως κοιτάζοντας το απευθείας.  
Αν τα μάτια σας είναι συνεχώς εκτεθειμένα στο φως, μπορεί να προκληθεί κάκωση.
26. Ποτέ μην αγγίζετε τα κινούμενα μέρη.  
Μην τοποθετείτε ποτέ τα χέρια σας, τα δάχτυλά σας ή τα υπόλοιπα μέλη του σώματός σας κοντά στα κινούμενα μέρη του εργαλείου.

# Ελληνικά

27. Ποτέ μη το θέτετε σε λειτουργία χωρίς όλοι οι προφυλακτήρες να είναι στη θέση τους.  
Ποτέ μην χρησιμοποιείτε αυτό το εργαλείο χωρίς όλοι οι προφυλακτήρες ή τα χαρακτηριστικά ασφαλείας να είναι στη θέση τους και σε καλή κατάσταση λειτουργίας. Αν η συστήριση ή το σέρβις απαιτεί την αφαίρεση ενός προφυλακτήρα ή ενός χαρακτηριστικού ασφαλείας, πρέπει να επανατοποθετήσετε τον προφυλακτήρα ή το χαρακτηριστικό ασφαλείας πριν από την έναρξη της λειτουργίας του εργαλείου.
28. ΠΟΤΕ μην αφήνετε το εργαλείο σε λειτουργία χωρίς επίβλεψη. Σβήνετε την τροφοδοσία.  
Μην αφήσετε το εργαλείο πριν σταματήσει εντελώς.
29. Το ηλεκτρικό εργαλείο είναι εξοπλισμένο με ένα κύκλωμα προστασίας θερμοκρασίας για την προστασία του μοτέρ. Η συνεχής εργασία ενδέχεται να προκαλέσει την αύξηση της θερμοκρασίας της μονάδας ενεργοποιώντας το κύκλωμα προστασίας θερμοκρασίας και σταματώντας αυτόματα τη λειτουργία. Αν συμβεί αυτό, αφήστε το ηλεκτρικό εργαλείο να κρυώσει πριν το χρησιμοποιήσετε ξανά.
30. Μην ασκήσετε ισχυρούς κραδασμούς στον πίνακα διακοπών ή τον σπάστε. Ενδέχεται να προκληθεί πρόβλημα.
31. Μη χρησιμοποιείτε το προϊόν αν το εργαλείο ή οι πόλοι της μπαταρίας (βάση μπαταρίας) είναι παραμορφωμένοι.  
Τοποθετώντας την μπαταρία θα μπορούσε να προκληθεί βραχυκύκλωμα που θα μπορούσε να οδηγήσει σε εκπομπή καπνού ή ανάφλεξη.
32. Διατηρείτε τους ακροδέκτες του εργαλείου (βάση μπαταρίας) χωρίς γρέζια και σκόνη.
- Πριν από τη χρήση, βεβαιωθείτε ότι δεν έχουν συσσωρευτεί γρέζια και σκόνη στην περιοχή των πόλων.
  - Κατά τη διάρκεια της χρήσης, προσπαθήστε να μην πέσουν γρέζια ή σκόνη από το εργαλείο στην μπαταρία.
  - Κατά την αναστολή λειτουργίας ή μετά τη χρήση, μην αφήνετε το εργαλείο σε μέρος όπου μπορεί να εκτεθεί σε γρέζια ή σκόνη.  
Διαφορετικά, θα μπορούσε να προκληθεί βραχυκύκλωμα που θα μπορούσε να οδηγήσει σε εκπομπή καπνού ή ανάφλεξη.

## ΠΡΟΣΟΧΗ ΣΤΗΝ ΜΠΑΤΑΡΙΑ ΙΟΝΤΩΝ ΛΙΘΙΟΥ

Για την επέκταση του χρόνου διάρκειας της μπαταρίας ιόντων λιθίου υπάρχει η λειτουργία προστασίας που σταματά την ισχύ εξόδου.

Στις περιπτώσεις 1 έως 3 που περιγράφονται κατωτέρω, κατά τη χρήση του προϊόντος, ακόμη κι αν τραβάτε τον διακόπτη ο κινητήρας ενδέχεται να σταματήσει. Αυτό δεν είναι το πρόβλημα αλλά το αποτέλεσμα της λειτουργίας προστασίας.

1. Όταν η υπόλοιπη ισχύς της μπαταρίας που απομένει τελειώσει, ο κινητήρας σταματάει.  
Στην περίπτωση αυτή θα πρέπει να τη φορτίσετε αμέσως.
2. Εάν υπάρχει υπερφόρτιση του εργαλείου ο κινητήρας ενδεχομένως να σταματήσει. Στην περίπτωση αυτή αφήστε τον διακόπτη του εργαλείου και περιορίστε την αιτία της υπερφόρτισης. Έπειτα από αυτό μπορείτε να το χρησιμοποιήσετε πάλι.
3. Αν η μπαταρία υπερθερμανθεί υπό το φόρτο εργασίας, η ισχύς της μπαταρίας μπορεί να σταματήσει.  
Σε αυτήν την περίπτωση, διακόπτετε την χρήση της μπαταρίας και την αφήνετε να κρυώσει. Έπειτα από αυτό μπορείτε να το χρησιμοποιήσετε πάλι.

Παρακαλείστε, επίσης, να τηρείτε τις ακόλουθες προειδοποιήσεις και προφυλάξεις.

## ΠΡΟΕΙΔΟΠΟΙΗΣΗ

Για να αποφύγετε τυχόν διαρροή της μπαταρίας, παραγωγή θερμότητας, εκπομπή καπνού, έκρηξη ή ανάφλεξη, πρέπει να τηρείτε τις ακόλουθες προφυλάξεις.

1. Βεβαιωθείτε ότι δεν συσσωρεύονται γρέζια και σκόνη στη μπαταρία.
  - Κατά την εργασία σας βεβαιωθείτε ότι δεν πέφτει γρέζια και σκόνη στην μπαταρία.
  - Βεβαιωθείτε ότι τυχόν γρέζια και σκόνης που πέφτουν πάνω στο ηλεκτρικό εργαλείο την ώρα που εργάζεστε με αυτό, δεν συσσωρεύονται στη μπαταρία.
  - Μην αποθηκεύετε αχρησιμοποίητες μπαταρίες σε σημείο εκτεθειμένο σε γρέζια και σκόνη.
  - Πριν να αποθηκεύσετε μία μπαταρία, απομακρύνετε τυχόν γρέζια και σκόνης που πιθανόν να έχουν κολλήσει πάνω της και μην την αποθηκεύετε μαζί με μεταλλικά μέρη (βίδες, καρφιά, κ.λπ.).
2. Μην τρυπάτε τη μπαταρία με αιχμηρά αντικείμενα όπως καρφιά, μην χτυπάτε με σφυρί, μην πατάτε, πετάτε ή υποβάλετε σε ισχυρούς κραδασμούς τη μπαταρία.
3. Μην χρησιμοποιείτε μία εμφανώς κατεστραμμένη ή παραμορφωμένη μπαταρία.
4. Μην τοποθετείτε τη μπαταρία με λάθος τρόπο.
5. Μην συνδέετε απευθείας σε ηλεκτρική πρίζα ή στην υποδοχή του αναπτήρα στα αυτοκίνητα.
6. Μην χρησιμοποιείτε τη μπαταρία για χρήση άλλη πέραν της προβλεπόμενης.
7. Σε περίπτωση που δεν ολοκληρώνεται επιτυχώς η διαδικασία φόρτισης της μπαταρίας ακόμα και όταν έχει περάσει ο καθορισμένος χρόνος επαναφόρτισης, σταματήστε αμέσως οποιαδήποτε προσπάθεια επαναφόρτισης.
8. Η μπαταρία δεν πρέπει να εκτίθεται σε υψηλή θερμοκρασία ή υψηλή πίεση, όπως στην περίπτωση φούρνου μικροκυμάτων, ζηραντήρα ή δοχείου υψηλής πίεσης.
9. Απομακρύνετε αμέσως από τη φωτιά σε περίπτωση διαρροής ή δυσοσμίας.
10. Μην χρησιμοποιείτε το προϊόν σε περιβάλλον με έντονο στατικό ηλεκτρισμό.
11. Σε περίπτωση διαρροής της μπαταρίας, δυσοσμίας, παραγωγής θερμότητας, αποχρωματισμού ή παραμόρφωσης της, ή σε περίπτωση που παρατηρηθεί κάτι μη φυσιολογικό κατά τη διάρκεια της χρήσης, της επαναφόρτισης ή της αποθήκευσης, αφαιρέστε την αμέσως από τον εξοπλισμό ή από τον φορτιστή της και σταματήστε να την χρησιμοποιείτε.
12. Μη βυθίζετε την μπαταρία σε υγρό ή μην αφήνετε υγρά να εισχωρήσουν στο εσωτερικό της. Η εισροή αγωγίμων υγρών, όπως το νερό, μπορεί να προκαλέσει βλάβη που οδηγεί σε φωτιά ή έκρηξη. Αποθηκεύετε την μπαταρία σας σε δροσερό, ξηρό μέρος, μακριά από καύσιμα και εύφλεκτα αντικείμενα. Πρέπει να αποφεύγονται οι ατμόσφαιρες με διαβρωτικά αέρια.

## ΠΡΟΣΟΧΗ

1. Εάν διαρρεύσει υγρό από τη μπαταρία και έλθει σε επαφή με τα μάτια σας, μην τα τρίψετε, αλλά ξεπλύνετε πολύ καλά με καθαρό νερό όπως νερό βρύσης, και επικουκωνήστε αμέσως με κάποιο γιατρό.  
Διαφορετικά μπορεί το υγρό να προκαλέσει προβλήματα στα μάτια σας.
2. Εάν διαρρεύσει υγρό στο δέρμα ή τα ρούχα σας, ξεπλύνετε καλά με καθαρό νερό, όπως νερό βρύσης, αμέσως. Υπάρχει το ενδεχόμενο να ερεθιστεί το δέρμα σας.
3. Εάν διαπιστώσετε σκουριά, δυσοσμία, υπερθέρμανση, αποχρωματισμό, παραμόρφωση, και/ή άλλες ανωμαλίες κατά τη χρήση της μπαταρίας να πρώτη φορά, μην την χρησιμοποιήσετε, αλλά επιστρέψτε την στον υπεύθυνο προμηθευτή ή πωλητή.

**ΠΡΟΕΙΔΟΠΟΙΗΣΗ**

Εάν ένα αγώγιμο ξένο υλικό τοποθετηθεί στον ακροδέκτη της μπαταρίας ιόντων λιθίου, η μπαταρία ενδέχεται να βραχυκυκλώσει, προκαλώντας φωτιά. Κατά την αποθήκευση της μπαταρίας ιόντων λιθίου να τηρείτε με ακρίβεια τους κανονισμούς που αναφέρονται στα παρακάτω περιεχόμενα.

- Μην τοποθετείτε αγώγιμα θραύσματα, καρφία και καλώδια όπως σιδερένιο και χάλκινο σύρμα στην θήκη αποθήκευσης.
- Για να αποφύγετε την πιθανότητα κάποιου βραχυκυκλώματος, φορτώστε την μπαταρία στο εργαλείο και τοποθετήστε με ασφάλεια το κάλυμμα της μπαταρίας για αποθήκευση έως ότου καλύψετε τον αεραγωγό.

**ΣΧΕΤΙΚΑ ΜΕ ΤΗ ΜΕΤΑΦΟΡΑ ΜΠΑΤΑΡΙΑΣ ΙΟΝΤΩΝ ΛΙΘΙΟΥ**

Κατά τη μεταφορά μίας μπαταρίας ιόντων λιθίου, λάβετε τις ακόλουθες προφυλάξεις.

**ΠΡΟΕΙΔΟΠΟΙΗΣΗ**

Ειδοποιήστε την εταιρεία μεταφορών ότι μία συσκευασία περιέχει μπαταρία ιόντων λιθίου, ενημερώστε την εταιρεία για την απόδοση ισχύος της, και ακολουθήστε τις οδηγίες της εταιρείας μεταφορών κατά τη διευθέτηση της μεταφοράς.

- Οι μπαταρίες ιόντων λιθίου που υπερβαίνουν την απόδοση ισχύος των 100 Wh θεωρούνται στην κατάταξη εμπορευμάτων ως Επικίνδυνο Φορτίο και θα χρειαστείτε ειδικές διαδικασίες υποβολής αιτήσεων.
- Για μεταφορά στο εξωτερικό, πρέπει να συμμορφώνεστε με τους διεθνείς νόμους και κανόνες και κανονισμούς της χώρας προορισμού.

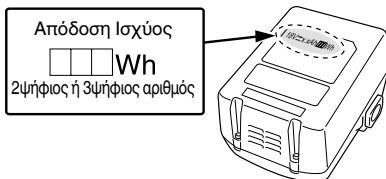
**ΟΝΟΜΑΣΙΕΣ ΕΞΑΡΤΗΜΑΤΩΝ (Εικ. 1 – Εικ. 15)**

①	Λαβή
②	Σκανδάλη
③	Κουμπί Ξεκλειδώματος
④	Περίβλημα
⑤	Μπροστινό κάλυμμα
⑥	Μοχλός
⑦	Λεπίδα
⑧	Βάση
⑨	Λυχνία LED
⑩	Μοχλός βάσης
⑪	Μπαταρία
⑫	Οπή λεπίδας
⑬	Σχισμή εμβολέα
⑭	Άλλη λεπίδα
⑮	Διαδρομή
⑯	Άγκιστρο

**ΣΥΜΒΟΛΑ****ΠΡΟΕΙΔΟΠΟΙΗΣΗ**

Τα παρακάτω δείχνουν τα σύμβολα που χρησιμοποιούνται στο μηχάνημα. Βεβαιωθείτε ότι κατανοείτε τη σημασία τους πριν τη χρήση.

	CR18DBL: Σπαθόσεγα μπαταρίας
	Για τον περιορισμό του κινδύνου τραυματισμού, ο χρήστης πρέπει να διαβάσει το εγχειρίδιο οδηγιών χρήσης.
	Μόνο για τις χώρες της ΕΕ Μην πετάτε τα ηλεκτρικά εργαλεία στον κάδο οικιακών απορριμμάτων! Σύμφωνα με την Ευρωπαϊκή Οδηγία 2012/19/ΕΕ περί ηλεκτρικών και ηλεκτρονικών συσκευών και την εφαρμογή της στην εθνική νομοθεσία, τα ηλεκτρικά εργαλεία που έχουν φτάσει στο τέλος της ζωής τους πρέπει να συλλέγονται ξεχωριστά και να επιστρέφονται για ανακύκλωση με τρόπο φιλικό προς το περιβάλλον.
	Συνεχές ρεύμα
	Βάρος (Σύμφωνα με τη Διαδικασία ΕΡΤΑ 01/2014)
	Ενεργοποίηση
	Απενεργοποίηση
	Αποσυνδέστε την μπαταρία
	Κλειδίωμα
	Ξεκλειδίωμα
	Διακόπτης ένδειξης υπόλοιπου φορτίου μπαταρίας
	Το υπόλοιπο φορτίο της μπαταρίας είναι σχεδόν άδειο. Επαναφορτίστε την μπαταρία το συντομότερο δυνατό
	Το υπόλοιπο φορτίο της μπαταρίας βρίσκεται στη μέση.
	Το υπόλοιπο φορτίο της μπαταρίας είναι αρκετό.
	Διακόπτης επιλογέα λειτουργίας
	Λυχνία ένδειξης λειτουργίας
	Λειτουργία χαμηλής ταχύτητας
	Λειτουργία μεσαίας ταχύτητας
	Λειτουργία υψηλής ταχύτητας
	Αυτόματη λειτουργία
	Προειδοποίηση
	Απαγορευμένη ενέργεια

## ΒΑΣΙΚΑ ΕΞΑΡΤΗΜΑΤΑ

Εκτός από την κύρια μονάδα (1 μονάδα), η συσκευασία περιέχει τα εξαρτήματα που αναφέρονται στην σελίδα 212.

Τα βασικά εξαρτήματα υπόκεινται σε αλλαγή χωρίς προειδοποίηση.

## ΕΦΑΡΜΟΓΕΣ

- Κοπή σωλήνα από μέταλλο και ανοξειδωτο χάλυβα.
- Κοπή διαφόρων ξύλων.
- Κοπή φύλλων μαλακού χάλυβα, αλουμινίου και χαλκού.
- Κοπή συνθετικών ρητινών, όπως φαινολικές ρητίνες και βινυλοχλωρίδιο.

## ΤΕΧΝΙΚΑ ΧΑΡΑΚΤΗΡΙΣΤΙΚΑ

Μοντέλο	CR18DBL	
Τάση	18 V	
Ταχύτητα χωρίς φορτίο	0 – 2500 min <sup>-1</sup>	
Διαδρομή	32 mm	
Ικανότητα	Μαλακός Σωλήνας από Χάλυβα	E.Δ. 130 mm
	Σωλήνας Βινυλίου Χλωριδίου	E.Δ. 130 mm
	Ξύλο	120 mm
	Μαλακό Φύλλο από Χάλυβα	19 mm
Βάρος*	3,1 – 3,7 κιλά	

\* Σύμφωνα με τη Διαδικασία ΕΡΤΑ 01/2014 Ανάλογα με την προσαρτημένη μπαταρία. Το μεγαλύτερο βάρος μετράται μαζί με BSL36B18 (πωλείται ξεχωριστά).

## ΣΗΜΕΙΩΣΗ

Εξαιτίας του συνεχιζόμενου προγράμματος έρευνας και ανάπτυξης της HiKOKI, τα τεχνικά χαρακτηριστικά που αναφέρονται εδώ μπορούν να αλλάξουν χωρίς προηγούμενη ειδοποίηση.

## ΦΟΡΤΙΣΗ

Πριν χρησιμοποιήσετε το ηλεκτρικό εργαλείο, φορτίστε την μπαταρία ως ακολούθως.

### 1. Συνδέστε την παροχή ισχύος. (Εικ. 3)

Αλλαγή της μπαταρίας από την παροχή ισχύος εναλλασσόμενου ρεύματος

- Συνδέστε το καλώδιο ρεύματος του φορτιστή στο βύσμα.

Όταν συνδέετε το βύσμα του φορτιστή στην υποδοχή, η δοκιμαστική λάμπα θα αναβοσβήνει με κόκκινο (σε διαστήματα 1δευτερολέπτου).

### ΠΡΟΣΟΧΗ

Μην χρησιμοποιείτε το ηλεκτρικό καλώδιο εάν είναι κατεστραμμένο. Αντικαταστήστε το άμεσα.

Φόρτιση μπαταρίας από παροχή ισχύος DC 12V σε αυτοκίνητο (UC18YML2)

- Στερεώστε τον φορτιστή μπαταρίας στο σημείο με ασφάλεια στο αυτοκίνητο.

Χρησιμοποιείτε την λωρίδα που παρέχεται με τον φορτιστή μπαταρίας προκειμένου να τον στερεώσετε στο σημείο και να αποφύγετε την κατά λάθος μετακίνησή του. (Βλέπε **Εικ. 15**)

### ΠΡΟΣΟΧΗ

Μην τοποθετείτε τον φορτιστή μπαταρίας ή την μπαταρία κάτω από το κάθισμα του οδηγού. Στερεώστε τον φορτιστή μπαταρίας με ασφάλεια στο σημείο προκειμένου να αποφύγετε την κατά λάθος μετακίνησή του καθώς αυτό ενδέχεται να προκαλέσει κάποιο ατύχημα.



**Εικ. 15**

- Εισάγετε το βύσμα σύνδεσης αναπτήρα στην υποδοχή του αναπτήρα.

Εάν η πρίζα είναι χαλαρή και βγαίνει από την υποδοχή αναπτήρα, επιδιορθώστε την υποδοχή. Εάν η υποδοχή είναι ελαττωματική, επικοινωνήστε με τον αντιπρόσωπο του αυτοκινήτου της περιοχής σας. Η συνεχής χρήση της υποδοχής ενδέχεται να προκαλέσει κάποιο ατύχημα λόγω υπερθέρμανσης.

### 2. Τοποθετήστε την μπαταρία στο φορτιστή. (Εικ. 3)

Τοποθετήστε με ασφάλεια την μπαταρία στον φορτιστή.

### 3. Φόρτιση

Όταν εισάγετε την μπαταρία στο φορτιστή, θα αρχίσει η φόρτιση και η δοκιμαστική λάμπα θα ανάβει συνεχώς στο κόκκινο.

Όταν η μπαταρία φορτιστεί πλήρως, η δοκιμαστική λάμπα θα αναβοσβήνει με κόκκινο. (με διαλείμματα 1 δευτερολέπτου) (Βλέπε **Πίνακας 1**)

- Ένδειξη δοκιμαστικής λάμπας  
Οι ενδείξεις της δοκιμαστικής λάμπας θα είναι όπως εμφανίζονται στον **Πίνακα 1**, σύμφωνα με την κατάσταση του φορτιστή ή της επαναφορτιζόμενης μπαταρίας.



Πίνακας 1

Ενδείξεις δοκιμαστικής λάμπας				
Η δοκιμαστική λάμπα ανάβει ή αναβοσβήνει.	Πριν τη φόρτιση	Αναβοσβήνει (κόκκινο)	Ανάβει για 0,5 δευτερόλεπτα. Δεν ανάβει για 0,5 δευτερόλεπτα. (κλειστό για 0,5 δευτερόλεπτα)	
	Κατά τη φόρτιση	Ανάβει (κόκκινο)	Ανάβει συνεχώς	
	Ολοκλήρωση φόρτισης	Αναβοσβήνει (κόκκινο)	Ανάβει για 0,5 δευτερόλεπτα. Δεν ανάβει για 0,5 δευτερόλεπτα. (κλειστό για 0,5 δευτερόλεπτα)	
	Φόρτιση αδύνατη	Τρεμοσβήνει (κόκκινο)	Ανάβει για 0,1 δευτερόλεπτα. Δεν ανάβει για 0,1 δευτερόλεπτα. (κλειστό για 0,1 δευτερόλεπτα)	Δυσλειτουργία στην μπαταρία ή στο φορτιστή
	Αναμένεται υπερθέρμανση μπαταρίας	Ανάβει (πράσινο) (UC18YML2)	Ανάβει συνεχώς	Υπερθέρμανση μπαταρίας. Μη δυνατότητα φόρτισης. (Η φόρτιση θα ξεκινήσει όταν η μπαταρία κρυώσει)
		Αναβοσβήνει (κόκκινο) (UC18YFSL)	Ανάβει για 1 δευτερόλεπτα. Δεν ανάβει για 0,5 δευτερόλεπτα. (κλειστό για 0,5 δευτερόλεπτα)	
Αδύνατη η φόρτιση με την παροχή ισχύος του αυτοκινήτου (UC18YML2)	Αναβοσβήνει (πράσινο)	Ανάβει για 0,5 δευτερόλεπτα. Δεν ανάβει για 0,5 δευτερόλεπτα. (κλειστό για 0,5 δευτερόλεπτα)	Δυσλειτουργία στην μπαταρία ή στο φορτιστή	

**ΣΗΜΕΙΩΣΗ:** Όταν βρίσκεστε σε κατάσταση αναμονής για να κρυώσει η μπαταρία, το UC18YML2 / UC18YFSL ψύχει την μπαταρία που έχει υπερθερμανθεί με τον ανεμιστήρα ψύξης. (Ωστόσο, ο ανεμιστήρας ψύξης δεν λειτουργεί κατά την φόρτιση της μπαταρίας με την παροχή ισχύος DC 12 V του αυτοκινήτου.)

- Αναφορικά με τις θερμοκρασίες και τον χρόνο φόρτισης της μπαταρίας. Οι θερμοκρασίες και ο χρόνος φόρτισης θα είναι όπως εμφανίζονται στον **Πίνακα 2**.

Πίνακας 2

Μπαταρία		Φορτιστής	UC18YFSL	UC18YML2 (AC/DC)*1
Τάση φόρτισης		V	14,4 – 18	
Βάρος		κιλά.	0,5	0,7
Θερμοκρασίες στις οποίες η μπαταρία μπορεί να φορτιστεί			0°C – 50°C	
Χρόνος φόρτισης για την χωρητικότητα της μπαταρίας, κατά προσέγγιση (Στους 20°C)				
1,3 Ah	λεπ.		20	20 / 50
1,5 Ah	λεπ.		22	22 / 60
2,0 Ah	λεπ.		30	30 / 80
2,5 Ah	λεπ.		35	35 / 100
3,0 Ah	λεπ.		45	45 / 120
4,0 Ah	λεπ.		60	60 / 160
5,0 Ah	λεπ.		75	75 / 200
Αριθμός των στοιχείων της μπαταρίας			4 – 10	

\*1 Τροφοδοσία εναλλασσόμενου ρεύματος / Τροφοδοσία συνεχούς ρεύματος 12 V (στο αυτοκίνητο)

### ΣΗΜΕΙΩΣΗ

Ο χρόνος φόρτισης ενδέχεται να διαφέρει ανάλογα με τη θερμοκρασία του περιβάλλοντος και την τάση της πηγής ρεύματος.

<UC18YML2>

Ειδικότερα, η χρήση μιας πηγής ρεύματος DC 12V του αυτοκινήτου ενδέχεται να απαιτεί μεγαλύτερο χρόνο φόρτισης σε υψηλές θερμοκρασίες.

### ΠΡΟΣΟΧΜ

Εάν ο φορτιστής μπαταρίας χρησιμοποιείται συνεχώς, θα υπερθερμανθεί και ενδεχομένως να προκαλέσει κατοία βλάβη. Όταν ολοκληρωθεί η φόρτιση, αφήστε τον φορτιστή να ξεκουραστεί για 15 λεπτά μέχρι την επόμενη φόρτιση.

4. Αποσυνδέστε το καλώδιο ρεύματος του φορτιστή από το βύσμα ή την υποδοχή αναπήρα.
5. Κρατήστε τον φορτιστή σταθερά και τραβήξτε τη μπαταρία.

## ΣΗΜΕΙΩΣΗ

Βεβαιωθείτε ότι έχετε αφαιρέσει την μπαταρία από τον φορτιστή πριν την χρήση και στην συνέχεια φυλάξτε την κατάλληλα.

## ΠΡΟΣΟΧΗ

- Εάν η μπαταρία έχει φορτιστεί όσο είναι ζεστή λόγω του ότι έχει εκτεθεί για μεγάλο διάστημα σε ένα μέρος με άμεση επαφή με το φως του ήλιου ή λόγω πρόσφατης χρήσης της μπαταρίας, η δοκιμαστική λάμπα του φορτιστή ανάβει με πράσινο ή ανάβει για 1 δευτερόλεπτο, δεν ανάβει για 0,5 δευτερόλεπτα (κλειστό για 0,5 δευτερόλεπτα). Σε μια τέτοια περίπτωση, αφήστε πρώτα την μπαταρία να κρυώσει και ύστερα ξεκινήστε να την φορτίζετε.
- Όταν η δοκιμαστική λάμπα αναβοσβήνει στο κόκκινο (σε διαστήματα 0,2 δευτερόλεπτων), ελέγξτε για την παρουσία ξένων αντικειμένων στην υποδοχή σύνδεσης του φορτιστή μπαταρίας και αν υπάρχουν αφαιρέστε τα. Αν δεν υπάρχουν ξένα αντικείμενα, είναι πιθανό η μπαταρία ή ο φορτιστής να δυσλειτουργούν. Πηγαίνετέ τα στο πλησιέστερο Κέντρο Εξυπηρέτησης.
- Επειδή ο ενσωματωμένος μικροϋπολογιστής χρειάζεται περίπου 3 δευτερόλεπτα για να επιβεβαιώσει ότι η μπαταρία που φορτίζεται με τον φορτιστή έχει αφαιρεθεί, περιμένετε τουλάχιστον 3 δευτερόλεπτα πριν να την εισάγετε εκ νέου για να συνεχίσετε τη φόρτιση. Αν η μπαταρία νεισαχθεί εκ νέου μέσα σε 3 δευτερόλεπτα, ενδέχεται να μη φορτιστεί σωστά.
- Ελέγξτε την τάση της πηγής ρεύματος στο αυτοκίνητο όταν η δοκιμαστική λάμπα αναβοσβήνει με πράσινο (κάθε 0,2 δευτερόλεπτα) συνεχόμενα. (UC18YML2) Εάν η τάση είναι 12V ή χαμηλότερη, σημαίνει ότι η μπαταρία του αυτοκινήτου έχει εξασθενήσει και δεν μπορεί να φορτιστεί.
- Εάν η δοκιμαστική λάμπα δεν αναβοσβήνει με κόκκινο (κάθε δευτερόλεπτο) ακόμη κι αν το καλώδιο φορτιστή ή το βύσμα σύνδεσης αναπτήρα συνδέεται με το ρεύμα, δείχνει ότι το κύκλωμα προστασίας του φορτιστή ενδέχεται να ενεργοποιηθεί.

Αφαιρέστε το καλώδιο ή βύσμα από το ρεύμα και στην συνέχεια συνδέστε το ξανά μετά από 30 δευτερόλεπτα περίπου. Εάν παρόλαυτά η δοκιμαστική λάμπα δεν αναβοσβήσει με κόκκινο (κάθε δευτερόλεπτο), μεταφέρετε τον φορτιστή σε κάποιο Εξουσιοδοτημένο Κέντρο Εξυπηρέτησης της HIKOKI.

## ΤΟΠΟΘΕΤΗΣΗ ΚΑΙ ΛΕΙΤΟΥΡΓΙΑ

Ενέργεια	Εικόνα	Σελίδα
Αφαίρεση και τοποθέτηση της μπαταρίας	2	213
Φόρτιση	3	213
Λειτουργία διακόπτη	4	214
Ένδειξη εναπομείνουσας μπαταρίας	5	214
Ρύθμιση της ταχύτητας λειτουργίας*1	6	214
Τοποθέτηση της λεπίδας	7	214
Αφαίρεση της λεπίδας*2	8	214
Τρόπος χρήσης του άγκιστρου*3	9	215
Επιλέξτε μία οδοντωτή λεπίδα κατάλληλου μήκους	10	215
Στερεώστε ένα τεμάχιο εργασίας γερά	11	215
Ρύθμιση της βάσης	12	215
Κοπή σε βάθος (για ξύλο)	13	215
Επιλογή εξαρτημάτων	—	217

\*1 Ρύθμιση της ταχύτητας λειτουργίας

## ΠΡΟΣΟΧΗ

Επιλέξτε τη λειτουργία ενώ η σκανδάλη έχει απεμπλακεί. Διαφορετικά, μπορεί να εμφανιστεί δυσλειτουργία.

Αφού τοποθετήσετε την μπαταρία και συνδέστε την τροφοδοσία ρεύματος, μπορείτε να αλλάξετε τις λειτουργίες με κάθε πάτημα του διακόπτη επιλογέα λειτουργίας.

- Η λειτουργία αλλαγής ταχύτητας επιτρέπει την αλλαγή του αριθμού των μέγιστων κρούσεων μεταξύ 3 επιπέδων: χαμηλή ταχύτητα, μεσαία ταχύτητα και υψηλή ταχύτητα.

Με τη λειτουργία αλλαγής ταχύτητας, ο ορισμένος αριθμός των μέγιστων κρούσεων θα διατηρηθεί ακόμη κι αν υπάρχει μεταβολή φορτίου.

- Με την αυτόματη λειτουργία, η κατανάλωση ηλεκτρικής ενέργειας και ο θόρυβος μπορούν να αποκοπούν με τη μείωση του αριθμού των μέγιστων κρούσεων κατά τη διάρκεια της λειτουργίας του μοτέρ χωρίς φορτίο.

Η αυτόματη λειτουργία αυξάνει αυτόματα τον αριθμό των περιστροφών όταν το φορτίο γίνεται μεγαλύτερο κατά τη διάρκεια της λειτουργίας. Όταν το φορτίο γίνεται ελαφρύτερο, ο αριθμός των περιστροφών μειώνεται αυτόματα.

## Ταχύτητα λειτουργίας

Λειτουργία	Κατάσταση	Ταχύτητα λειτουργίας
Λειτουργία Μετάδοσης	Χαμηλή	0 – 1600 min <sup>-1</sup>
	Μεσαία	0 – 2300 min <sup>-1</sup>
	Υψηλή	0 – 2500 min <sup>-1</sup>
Αυτόματη Λειτουργία	A	0 – 1600 min <sup>-1</sup> 2500 min <sup>-1</sup> (Όταν το φορτίο γίνεται βαρύτερο)

## ΠΡΟΣΟΧΗ

Μην κόβετε ανοξειδωτο χάλυβα στην Αυτόματη λειτουργία.



**Πίνακας 5: BI-METAL λεπίδες**

Αρ. Λεπίδας	Χρήσεις	Πάχος (mm)
Αρ. 101 Αρ. 103 Αρ. 109 Αρ. 141(S)	Για κοπή ατσαλιού και ανοξείδωτων σωλήνων μικρότερων των 60 mm σε εξωτερική διάμετρο	2,5 – 6
Αρ. 102 Αρ. 104 Αρ. 110 Αρ. 142(S) Αρ. 143(S)	Για κοπή ατσαλιού και ανοξείδωτων σωλήνων μικρότερων των 100 mm σε εξωτερική διάμετρο	2,5 – 6
Αρ. 107	Για κοπή ατσαλιού και ανοξείδωτων σωλήνων μικρότερων των 60 mm σε εξωτερική διάμετρο	Κάω από 3,5
Αρ. 108	Για κοπή ατσαλιού και ανοξείδωτων σωλήνων μικρότερων των 100 mm σε εξωτερική διάμετρο	Κάω από 3.5
Αρ. 121	Για κοπή και Ξύσιμο Ξυλείας	100
Αρ. 131	Για κάθε χρήση	100
Αρ. 132	Για κάθε χρήση	100

**Πίνακας 6: Επιλογή λεπίδων για άλλα υλικά**

Υλικό που πρόκειται να κοπή	Ποιότητα υλικού	Πάχος (mm)	Αρ. Λεπίδας
Φύλλο από σίδηρο	Φύλλο από μαλακό ατσάλι	2,5 – 10	Αρ. 101, 102, 103, 104, 109, 110, 131, 141(S), 142(S), 143(S)
		Κάω από 3,5	Αρ. 107, 108
Μη σιδηρούχα μέταλλα	Αλουμίνιο, Χαλκός, Μπρούτζος	5 – 20	Αρ. 101, 102, 103, 104, 109, 110, 131, 132, 141(S), 142(S), 143(S)
		Κάω από 5	Αρ. 107, 108
Συνθετικές ρητίνες	Φαινολική ρητίνη, Μελαμίνη ρητίνη, κλπ.	10 – 50	Αρ. 101, 102, 103, 104, 131, 132, 141(S), 142(S), 143(S)
		5 – 30	Αρ. 107, 108, 109, 110
	Βινυλοχλωρίδιο Ακρυλική ρητίνη, κλπ.	10 – 60	Αρ. 101, 102, 103, 104, 131, 142(S), 143(S)
		5 – 30	Αρ. 107, 108, 109, 110

## ΣΥΝΤΗΡΗΣΗ ΚΑΙ ΕΛΕΓΧΟΣ

### ΠΡΟΣΟΧΜ

Βεβαιωθείτε ότι έχετε απενεργοποιήσει τον διακόπτη και ότι έχετε αφαιρέσει την μπαταρία πριν τη συντήρηση και την επιβίωση.

#### 1. Επιβίωση της λεπίδας

Η συνεχής χρήση μιας αμβλυσ ή κατεστραμμένης λεπίδας θα έχει ως αποτέλεσμα την μειωμένη απόδοση κοπής και μπορεί να προκαλέσει την υπερφόρτιση του μοτέρ. Αντικαταστήστε την λεπίδα με μια καινούργια όταν διαπιστωθεί υπερβολική φθορά.

#### 2. Έλεγχος των βιδών στερέωσης

Να ελέγχετε τακτικά όλες τις βίδες στερέωσης και να βεβαιωθείτε ότι έχουν σφίξει καλά. Σε περίπτωση που κάποια βίδα είναι χαλαρή, σφίξτε την άμεσα. Διαφορετικά μπορεί να προκύψει σοβαρός κίνδυνος.

#### 3. Συντήρηση του κινητήρα

Η περιέλιξη της μονάδας κινητήρα αποτελεί την «βασική λειτουργία» του ηλεκτρικού εργαλείου. Να φροντίζετε η περιέλιξη να μην υφίσταται βλάβες και/ή να λερώνεται με λάδι και/ή να βρέχεται με νερό.

#### 4. Καθαρισμός του εξωτερικού

Όταν το ηλεκτρικό εργαλείο είναι λερωμένο, να το σκουπίζετε με ένα μαλακό στεγνό πανί ή με ένα πανί μουσκεμένο σε σαπούνι. Μη χρησιμοποιείτε διαλυτικά χλωρίνης, βενζίνη ή διαλυτικό χρώματος, για να μην καταστραφούν τα πλαστικά μέρη.

#### 5. Αποθήκευση

Αποθηκεύετε το ηλεκτρικό εργαλείο σε χώρο όπου η θερμοκρασία είναι μικρότερη από 40 °C και μακριά από την πρόσβαση παιδιών.

### ΣΗΜΕΙΩΣΗ

Αποθήκευση Μπαταριών Ιόντων Λιθίου.

Βεβαιωθείτε ότι οι μπαταρίες ιόντων λιθίου είναι πλήρως φορτισμένες πριν να τις αποθηκεύσετε.

Τυχόν παρατεταμένη αποθήκευση (3 μήνες ή παραπάνω) μπαταριών με χαμηλό φορτίο μπορεί να έχει ως αποτέλεσμα την υποβάθμιση της απόδοσης, μειώνοντας σημαντικά τον χρόνο χρήσης της μπαταρίας ή καθιστώντας τις μπαταρίες ανίκανες στην κατακράτηση φορτίου.

Ωστόσο, ο σημαντικά μειωμένος χρόνος χρήσης της μπαταρίας μπορεί να ανακτηθεί με την επαναληπτική φόρτιση και χρήση των μπαταριών δυο έως πέντε φορές.

Εάν ο χρόνος χρήσης της μπαταρίας είναι εξαιρετικά σύντομος παρά την επαναληπτική φόρτιση και χρήση, εξετάστε τις μπαταρίες.

### ΠΡΟΣΟΧΜ

Κατά τον έλεγχο και τη συντήρηση των ηλεκτρικών εργαλείων, οι κανόνες ασφαλείας και οι κανονισμοί που υπάρχουν σε κάθε χώρα πρέπει να ακολουθούνται.

### Σημαντική ειδοποίηση για τις μπαταρίες στα ηλεκτρικά εργαλεία της HIKOKI χωρίς καλώδιο

Να χρησιμοποιείτε πάντα κάποια από τις καθορισμένες γνήσιες μπαταρίες. Δεν μπορούμε να εγγυηθούμε για την ασφάλεια και την απόδοση του ασύρματου ηλεκτρικού μας εργαλείου όταν χρησιμοποιείτε μπαταρίες που είναι διαφορετικές από αυτές που έχουν καθοριστεί από εμάς, ή όταν η μπαταρία είναι αποσυναρμολογημένη ή τροποποιημένη (λόγω αποσυναρμολόγησης ή αντικατάστασης στοιχείων ή άλλων σωτηρικών μερών).

**ΕΓΓΥΗΣΗ**

Εγγυώμαστε για τα εργαλεία HiKOKI Power Tools σύμφωνα με τον θεσμικό κανονισμό/ειδικό κανονισμό της χώρας. Η παρούσα εγγύηση δεν καλύπτει ελαττώματα ή ζημιές λόγω κακής χρήσης, κακομεταχείρισης ή φυσιολογικής φθοράς. Σε περίπτωση παραπόνων παρακαλούμε αποστείλετε το Power Tool χωρίς να το αποσυναρμολογήσετε μαζί με το ΠΙΣΤΟΠΟΙΗΤΙΚΟ ΕΓΓΥΗΣΗΣ το οποίο βρίσκεται στο τέλος των εν λόγω οδηγιών χειρισμού, σε Εξουσιοδοτημένο Κέντρο Εξυπηρέτησης της HiKOKI.

**Πληροφορίες που αφορούν τον εκπεμπόμενο θόρυβο και τη δόνηση**

Οι τιμές μετρήθηκαν σύμφωνα με το EN62841 και βρέθηκαν σύμφωνες με το ISO 4871.

Μετρηθείσα στάθμη ηχητικής ισχύος A: 93 dB (A)

Μετρημένη στάθμη ηχητικής πίεσης A: 82 dB (A)

Αβεβαιότητα K: 5 dB (A).

Φοράτε προστατευτικά αυτιών.

Συνολικές τιμές δόνησης (διανυσματικό άθροισμα τριαξονικού καλωδίου) που καθορίζονται σύμφωνα με το πρότυπο EN62841.

Κοπή σανίδων:

Τιμή εκπομπής δόνησης **a<sub>h</sub>, B** = 24,0 m/s<sup>2</sup>

Αβεβαιότητα K = 7,4 m/s<sup>2</sup>

Κοπή ξύλινων δοκαριών:

Τιμή εκπομπής δόνησης **a<sub>h</sub>, WB** = 31,5 m/s<sup>2</sup>

Αβεβαιότητα K = 1,7 m/s<sup>2</sup>

Η εγκεκριμένη συνολική τιμή των δονήσεων έχει μετρηθεί σύμφωνα με μια σταθερή μέθοδο ελέγχου και μπορεί να χρησιμοποιηθεί για τη σύγκριση ενός εργαλείου με κάποιο άλλο.

Μπορεί επίσης να χρησιμοποιηθεί σε μια προκαταρκτική εκτίμηση έκθεσης.

**ΠΡΟΕΙΔΟΠΟΙΗΣΗ**

- Η εκπομπή δονήσεων κατά την πραγματική χρήση του εργαλείου μπορεί να διαφέρει από την εγκεκριμένη συνολική τιμή και να εξαρτάται από τους τρόπους με τους οποίους χρησιμοποιείται το εργαλείο.
- Καθορίστε μέτρα ασφαλείας για την προστασία του χειριστή που βασίζονται σε μία εκτίμηση της έκθεσης στις πραγματικές συνθήκες χρήσης (λαμβάνοντας υπόψη όλα τα μέρη του κύκλου λειτουργίας όπως τον χρόνο που το εργαλείο είναι κλειστό και το διάστημα όπου είναι ανενεργό επιπροσθέτα στο χρόνο εκκίνησης).

**ΣΗΜΕΙΩΣΗ**

Εξαιτίας του συνεχιζόμενου προγράμματος έρευνας και ανάπτυξης της HiKOKI, τα τεχνικά χαρακτηριστικά που αναφέρονται εδώ μπορούν να αλλάξουν χωρίς προηγούμενη ειδοποίηση.

## OGÓLNE WSKAZÓWKI BEZPIECZEŃSTWA DOTYCZĄCE ELEKTRONARZĘDZI

### ⚠ OSTRZEŻENIE

Należy zapoznać się ze wszystkimi wskazówkami bezpieczeństwa, instrukcjami, ilustracjami i danymi technicznymi tego elektronarzędzia.

Nieprzestrzeganie wszystkich wymienionych poniżej instrukcji może być przyczyną porażenia prądem, pożaru i/ lub poważnych obrażeń.

Ostrzeżenia i wskazówki bezpieczeństwa należy zachować do wglądu.

Wykorzystywane w treści wskazówek bezpieczeństwa określenie „elektronarzędzie” odnosi się do narzędzi zasilanych z sieci elektrycznej (przewodowych) lub z akumulatora (beprzewodowych).

#### 1) Bezpieczeństwo na stanowisku pracy

a) Stanowisko pracy należy utrzymywać w czystości i odpowiednio oświetlać.

Nieporządek lub nieodpowiednie oświetlenie stanowiska pracy może być przyczyną wypadków.

b) Elektronarzędzia nie należy użytkować w miejscach zagrożonych wybuchem, na przykład w pobliżu łatwopalnych cieczy, gazów lub pyłów.

Pracujące elektronarzędzie wytwarza iskry, które mogą spowodować zapłon pyłu lub oparów.

c) Dzieci oraz osoby postronne powinny pozostawać z dala od pracującego elektronarzędzia.

Dekonzcentracja może być przyczyną utraty kontroli nad elektronarzędziem.

#### 2) Bezpieczeństwo elektryczne

a) Wtyczka elektronarzędzia musi pasować do gniazda sieciowego. Wtyczki nie wolno w jakikolwiek sposób modyfikować. Elektronarzędzia posiadające uzziemienie nie powinny być użytkowane z wtyczkami przejściowymi.

Użytkowanie niemodyfikowanych wtyczek oraz korzystanie z odpowiednich gniazd sieciowych zmniejsza ryzyko porażenia prądem.

b) Należy unikać kontaktu z powierzchniami jakichkolwiek uzziemionych elementów, takich jak rury, grzejniki, kuchenki lub chłodziarki. Ryzyko porażenia prądem wzrasta, gdy ciało jest uzziemione.

c) Elektronarzędzi nie wolno narażać na działanie deszczu lub wilgoci.

Obecność wody wewnątrz elektronarzędzia zwiększa ryzyko porażenia prądem.

d) Przewodu zasilającego nie wolno używać w sposób niezgodny z jego przeznaczeniem. Przewodu zasilającego nie wolno używać do przenoszenia bądź ciągnięcia elektronarzędzia, ani do odłączania go od zasilania.

Przewód zasilający należy chronić przed kontaktem ze źródłami ciepła, olejem, ostrymi krawędziami lub poruszającymi się częściami.

Uszkodzony lub zapętlony przewód zasilający zwiększa ryzyko porażenia prądem.

e) W przypadku użytkowania elektronarzędzia na wolnym powietrzu należy korzystać z przedłużaczy do tego celu przeznaczonych.

Używanie przedłużaczy przeznaczonych do pracy na wolnym powietrzu zmniejsza ryzyko porażenia prądem.

f) Jeżeli praca elektronarzędziem musi być wykonywana w miejscu o dużej wilgotności, należy zawsze korzystać ze źródła zasilania zabezpieczonego wyłącznikiem różnicowoprądowym.

Korzystanie z wyłącznika różnicowoprądowego zmniejsza ryzyko porażenia prądem.

#### 3) Bezpieczeństwo osobiste

a) Podczas użytkowania elektronarzędzia należy zachowywać ostrożność, koncentrować się na wykonywanej pracy i postępować zgodnie z zasadami zdrowego rozsądku.

Elektronarzędzia nie powinny być użytkowane przez osoby zmęczone lub znajdujące się pod wpływem substancji odurzających, alkoholu bądź leków.

Stosowane – odpowiednio do panujących warunków – wyposażenie ochronne, takie jak maska przeciwpyłowa, obuwie antypoślizgowe, kask lub słuchawki ochronne, zmniejsza ryzyko odniesienia obrażeń.

b) Należy używać wyposażenia ochronnego. Należy zawsze nosić okulary ochronne.

Stosowane – odpowiednio do panujących warunków – wyposażenie ochronne, takie jak maska przeciwpyłowa, obuwie antypoślizgowe, kask lub słuchawki ochronne, zmniejsza ryzyko odniesienia obrażeń.

c) Należy uniemożliwić przypadkowe uruchomienie. Przed podłączeniem elektronarzędzia do gniazda zasilania i/lub zestawu akumulatorowego, a także przed podniesieniem lub przeniesieniem go, należy upewnić się, że wyłącznik znajduje się w położeniu wyłączenia.

Ze względów bezpieczeństwa nie należy przenosić elektronarzędzi, trzymając palec na wyłączniku, ani podłączać do zasilania elektronarzędzi, których wyłącznik znajduje się w położeniu włączenia.

d) Przed wyłączeniem elektronarzędzia usunąć wszystkie klucze regulacyjne.

Pozostawienie klucza regulacyjnego połączzonego z częścią obrotową elektronarzędzia może być przyczyną obrażeń.

e) Nie sięgać elektronarzędziem zbyt daleko. Należy zawsze pamiętać o stabilnej postawie i zachowaniu równowagi.

Zapewnia to lepsze panowanie nad elektronarzędziem w nieoczekiwanych sytuacjach.

f) Należy nosić odpowiednią odzież. Nie nosić luźnej odzieży ani biżuterii. Chronić włosy i odzież przed kontaktem z ruchomymi częściami urządzenia.

Luźna odzież, biżuteria lub długie włosy mogą zostać pochwycone i wciągnięte przez ruchome części narzędzia.

g) Jeżeli elektronarzędzie wyposażone jest w łącze dla urządzenia do odprowadzania i gromadzenia pyłów, należy pamiętać o właściwym podłączeniu i poprawnym użytkowaniu takiego urządzenia.

Korzystanie z urządzeń do odprowadzania i gromadzenia pyłu zmniejsza zagrożenia związane z obecnością pyłu.

h) Nie pozwól, aby wprawa osiągnięta w wyniku częstego korzystania z narzędzi pozwalała na beztroskę i ignorowanie zasad bezpieczeństwa narzędzi.

Nieostrożne działanie może spowodować poważne obrażenia w ciągu ułamka sekundy.

- 4) Obsługa i konserwacja elektronarzędzi
- Nie używać elektronarzędzia ze zbyt dużą siłą. Należy wykorzystywać elektronarzędzie odpowiednie dla wykonywanej pracy.  
*Elektronarzędzie przeznaczone do wykonania określonej pracy wypełni swoje zadanie lepiej i w sposób bardziej bezpieczny, jeżeli praca będzie wykonywana z zalecaną prędkością.*
  - Nie należy użytkować elektronarzędzia, którego wyłącznik jest uszkodzony.  
*Każde elektronarzędzie, które nie może być właściwie włączane ani wyłączane, stanowi zagrożenie i musi zostać naprawione.*
  - Przed przystąpieniem do jakichkolwiek regulacji bądź wymiany akcesoriów oraz kiedy elektronarzędzie nie będzie używane przez dłuższy czas, należy odłączyć wtyczkę elektronarzędzia od źródła zasilania i/ lub odłączyć od elektronarzędzia zestaw akumulatorowy (jeśli jest to możliwe).  
*Powyższe środki bezpieczeństwa mają na celu wyeliminowanie ryzyka przypadkowego uruchomienia urządzenia.*
  - Nie używane elektronarzędzia powinny być przechowywane w miejscu niedostępnym dla dzieci; osobom, które nie znają zasad obsługi elektronarzędzi lub niniejszych zaleceń nie wolno udzielać pozwolenia na użytkowanie elektronarzędzia.  
*Użytkowanie elektronarzędzi przez osoby, które nie zostały właściwie poinstruowane, może stanowić zagrożenie.*
  - Elektronarzędzia i akcesoria należy konserwować. Przed rozpoczęciem pracy należy sprawdzić, czy ruchome części są poprawnie umieszczone, czy nie są zakleszczone lub uszkodzone i czy nie występują jakiegokolwiek inne okoliczności, które mogłyby uniemożliwić bezpieczną pracę elektronarzędzia. W razie uszkodzenia przed kolejnym użyciem elektronarzędzie musi zostać naprawione.  
*Wiele wypadków następuje z powodu nieprawidłowej konserwacji elektronarzędzi.*
  - Narzędzia tnące powinny być zawsze ostre i czyste.  
*Narzędzia tnące powinny być utrzymywane we właściwym stanie, z odpowiednio ostrymi krawędziami tnącymi – zmniejsza to ryzyko zakleszczenia narzędzia i ułatwia kontrolę nad nim.*
  - Elektronarzędzia, akcesoria, wiertła, narzędzia tnące itp. należy zawsze obsługiwać w sposób zgodny z zaleceniami niniejszej instrukcji, biorąc pod uwagę warunki robocze oraz rodzaj wykonywanej pracy.  
*Używanie elektronarzędzia w celach niezgodnych z jego przeznaczeniem może stanowić zagrożenie.*
  - Utrzymywać uchwyty i powierzchnie chwytania suche, czyste i wolne od oleju i smaru.  
*Słiskie uchwyty i powierzchnie chwytania uniemożliwiają bezpieczną obsługę i kontrolę narzędzia w nieoczekiwanych sytuacjach.*
- 5) Obsługa i konserwacja elektronarzędzia akumulatorowego
- Do ładowania można wykorzystywać wyłącznie ładowarki wymienione przez producenta.  
*Ładowarka właściwa dla ładowania konkretnego typu zestawów akumulatorowych może wywołać pożar, jeśli zostanie użyta do ładowania innego typu zestawów akumulatorowych.*
  - Do zasilania elektronarzędzi należy używać wyłączanych przeznaczonych dla nich zestawów akumulatorowych.  
*Używanie innych zestawów akumulatorowych może być przyczyną obrażeń lub pożaru.*
  - Jeśli zestaw akumulatorowy nie jest używany, należy go przechowywać z dala od innych metalowych przedmiotów, takich jak spinacze do papieru, monety, klucze, gwoździe, śruby, bądź inne niewielkie metale przedmioty, które mogą spowodować zwarcie zacisków.  
*Zwarcie zacisków akumulatora może być przyczyną poparzeń lub pożaru.*
  - W skrajnie niesprzyjających warunkach może dojść do wycieku elektrolitu z akumulatora – należy unikać kontaktu z elektrolitem. Jeśli dojdzie do przypadkowego kontaktu z elektrolitem, miejsce kontaktu należy przepłukać wodą. W przypadku kontaktu elektrolitu z oczami należy dodatkowo zgłosić się do lekarza.  
*Elektrolit wyciekający z akumulatora może powodować podrażnienia lub poparzenia.*
  - Nie korzystać z zestawu akumulatorowego ani narzędzia, które uległy uszkodzeniu lub zostały zmodyfikowane.  
*Uszkodzone lub zmodyfikowane akumulatory mogą działać w nieprzewidywalny sposób i w konsekwencji prowadzić do pożaru, wybuchu lub ryzyka obrażeń.*
  - Nie wystawiać zestawu akumulatorowego ani narzędzia do działania ognia lub nadmiernej temperatury.  
*Narażenie na działanie ognia lub temperatury powyżej 130°C może spowodować wybuch.*
  - Postępować zgodnie ze wszystkimi instrukcjami ładowania i nie ładować zestawu akumulatorowego ani narzędzia poza zakresem temperatury podanym w instrukcjach.  
*Ładowanie nieprawidłowo lub w temperaturze wykraczającej poza podany zakres może spowodować uszkodzenie akumulatora i zwiększyć ryzyko pożaru.*
- 6) Serwis
- Elektronarzędzia mogą być serwisowane wyłącznie przez wykwalifikowanych techników serwisowych, z zastosowaniem oryginalnych części zamiennych.  
*Jest to gwarancją utrzymania bezpieczeństwa obsługi elektronarzędzia.*
  - Nigdy nie należy naprawiać uszkodzonych zestawów akumulatorowych.  
*Naprawa zestawów akumulatorowych powinna być przeprowadzana wyłącznie przez producenta lub autoryzowane centrum serwisowe.*
- UWAGA**  
Dzieci oraz osoby niepełnosprawne powinny pozostawać z dala od pracującego elektronarzędzia. Nieużywane elektronarzędzia powinny być przechowywane w miejscu niedostępnym dla dzieci i osób niepełnosprawnych.

## WSKAZÓWKI BEZPIECZEŃSTWA DOTYCZĄCE PIŁY SZABLASTEJ BATERYJNEJ

- Podczas wykonywania działań, przy których elementem tnącym może się zetknąć z ukrytym przewodem należy trzymać elektronarzędzie za izolowane powierzchnie chwytów.

Zetknięcie elementu tnącego z przewodem "pod napięciem" sprawi, że "pod napięciem" będą odslonięte, metalowe elementy elektronarzędzia, co może spowodować porażenie prądem elektrycznym operatora.

## 2. Użyć zacisków lub innego praktycznego sposobu, aby zabezpieczyć i podeprzeć obrabiany element na stabilnej platformie.

Trzymanie obrabianego elementu ręcznie lub opartego o swoje ciało sprawia, że jest niestabilny, co może doprowadzić do utraty kontroli.

## DODATKOWE WSKAZÓWKI BEZPIECZEŃSTWA

1. Przygotowanie i kontrola stanowiska roboczego Upewnić się, że stanowisko robocze spełnia wymogi określone w części dotyczącej wskazówek bezpieczeństwa.
2. Komorę, w której umieszczany jest akumulator, należy chronić przed zabrudzeniem.
3. Nigdy nie demontować akumulatora ani ładowarki.
4. Nigdy nie zwierać zacisków akumulatora. Zwarcie zacisków akumulatora powoduje wygenerowanie wysokiego napięcia i przegrzanie. Wynikiem tego może być spalanie lub uszkodzenie akumulatora.
5. Akumulatora nie wolno wrzucać do ognia. Podpalenie akumulatora może spowodować jego wybuch.
6. Akumulator należy przekazać do punktu sprzedaży, w którym został zakupiony, kiedy tylko jego żywotność po naładowaniu uniemożliwia jego efektywne użytkowanie. Nie wyrzucać zużytego akumulatora.
7. W otwory wentylacyjne ładowarki nie wolno wkładać żadnych przedmiotów. Umieszczanie w otworach wentylacyjnych ładowarki metalowych lub łatwopalnych przedmiotów powoduje powstanie zagrożenia porażeniem prądem lub uszkodzenia ładowarki.
8. Podczas ciągłego używania urządzenia, może się ono przegrzać, co może prowadzić do uszkodzenia silnika i przełącznika. Dlatego, za każdym razem, gdy obudowa zrobi się gorąca, należy na chwilę wyłączyć pilarkę.
9. Jeśli maszyna jest używana nieprzerwanie przy niskich obrotach, co może spowodować dodatkowe obciążenie silnika, co może doprowadzić do zatarcia się silnika. Zawsze należy korzystać z elektronarzędzia tak, aby tarcze nie zostały zablokowane przez materiał podczas pracy. Zawsze należy dopasować prędkość tarczy, która umożliwi płynne cięcie.
10. Zawsze należy trzymać mocno uchwyt korpusu i przednią pokrywę elektronarzędzia, jak pokazano na **Rys. 14**. W przeciwnym wypadku wytworzona siła przeciwdziałająca może być przyczyną niedokładnego wykonania zadania lub nawet sytuacji niebezpiecznych.
11. Montowanie i demontowanie tarczy
  - Kilkakrotnie poruszać ręką ostrzem, aby upewnić się, że jest dobrze zamocowane. Jeżeli ostrze jest zamocowane poprawnie, podczas poruszania słychać będzie kilkrotnie, a dźwignia lekko się poruszy (**Rys. 7**).
  - Ostrze można poruszać tylko od tyłu. Dotykanie jakichkolwiek innych części ostrza może spowodować obrażenia ciała.
  - Nigdy nie dotykać brzeszczota bezpośrednio po użyciu. Metal jest gorący i może łatwo poparzyć skórę.
  - Jeżeli złamane ostrze jest w całości ukryte w szczelinie, wyciągnąć je, zaczepiając za pomocą innego przedmiotu lub ostrza (**Rys. 8**).
  - Po każdym użyciu należy wydmuchać trociny, ziemię, piasek, pozostałości wilgoci itp. lub usunąć je szczotką, aby zapewnić zawsze prawidłowe działanie urządzenia.
  - Nie należy używać żadnych ostrzy z uszkodzonym otworem montażowym. W przeciwnym wypadku ostrze może wypaść z urządzenia, co grozi poważnymi obrażeniami.
12. Upewnić się, że akumulator jest włożony prawidłowo. Złe założony akumulator może wypaść z urządzenia i spowodować wypadek.
13. Nie należy blokować blokady przełącznika. Poza tym, nie należy trzymać palca na przełączniku spustowym podczas przenoszenia narzędzia. W przeciwnym wypadku, przełącznik głównego korpusu może zostać przypadkowo WŁĄCZONY, co może spowodować nieumyślne wypadki.
14. Uważać, aby trociny, ziemia, wilgoć itd. nie dostawały się do wnętrza urządzenia przez szczelinę podczas pracy. Jeżeli trociny lub podobne odpady nagromadziły się w szczelinie, należy zawsze wyczyścić urządzenie przed użyciem.
15. Nie należy zdejmować przedniej pokrywy, ponieważ może to spowodować uszkodzenie ciała. Urządzenie należy utrzymywać za korpus od góry pokrywy przedniej.
16. Podczas użytkowania, należy przycisnąć dokładnie podstawę do obrabianego przedmiotu.
17. Należy wybrać ostrze o najbardziej odpowiedniej długości. Zalecane jest, aby długość ostrza wystającego z podstawy po odjęciu suwu była większa niż grubość materiału.

W przypadku cięcia grubej rury, bloku drewnianego itp., które mogą być grubsze od długości ostrza, istnieje ryzyko, że ostrze natrafi na wewnętrzną ściankę rury, bloku itd. i zostanie uszkodzone (**Rys. 10**).
18. Nigdy nie dociskać ostrza zbyt mocno. Może to łatwo spowodować jego złamanie.
19. Od rodzaju ostrza zastosowanego do cięcia danego materiału zależy to, czy silnik będzie się blokować. W przypadku zablokowania silnika należy natychmiast zatrzymać narzędzie.
20. Użyć zacisków lub innego praktycznego sposobu, aby zabezpieczyć i podeprzeć obrabiany element na stabilnej platformie. (**Rys. 11**)

Trzymanie przedmiotu obróbki ręcznie lub opartego o swoje ciało sprawia, że jest niestabilny, co może doprowadzić do utraty kontroli.
21. W czasie cięcia materiałów metalowych, należy używać odpowiedniego płynu do cięcia (olej wrzeczonowy, woda z mydłem itp.), aby przedłużyć żywotność ostrza.
22. Należy zmniejszyć prędkość w przypadku wycinania niewielkich kształtów kołowych. Zbyt duża prędkość może spowodować złamanie ostrza.
23. Głębokie cięcie
  - Należy unikać wycinania wgłębnych materiałów z metalu. Może to spowodować uszkodzenie ostrza.
  - Nigdy nie przesuwaj przełącznika, kiedy końcówka ostrza pozostaje w kontakcie z materiałem. Może to spowodować łatwe uszkodzenie ostrza, dotykającego materiału.
  - Należy rozpocząć cięcie bardzo powoli, mocno utrzymując urządzenie. W przypadku zbyt mocnego docięnięcia ostrza może ono łatwo zostać uszkodzone.
  - Korzystanie z akumulatora w niskiej temperaturze (poniżej 0 stopni Celsjusza) może czasami spowodować zmniejszenie momentu obrotowego, czyli siły dokręcania. Jest to zjawisko tymczasowe, sytuacja ponownie będzie normalna, kiedy tylko akumulator rozgrzeje się.
24. Światło powinno być WŁĄCZONE tylko podczas cięcia. Jeśli jest zaświecone w innych przypadkach, przełącznik głównego korpusu może zostać przypadkowo WŁĄCZONY, co może spowodować nieumyślne wypadki.
25. Nie należy spoglądać bezpośrednio w światło, aby nie narażać oczu na jego działanie. Wystawienie oczu na stałe działanie światła grozi uszkodzeniem wzroku.



26. Nigdy nie dotykać ruchomych części.  
Nigdy nie należy umieszczać rąk, palców lub innych części ciała w pobliżu ruchomych części.
27. Nie należy obsługiwać bez założonych wszystkich oston.  
Nie należy używać narzędzia bez założonych i poprawnie działających wszystkich oston lub funkcji zabezpieczeń. Jeśli serwisowanie lub konserwacja wymaga demontażu ostony lub zabezpieczenia, przed wznowieniem pracy narzędzia należy upewnić się, że ostona lub zabezpieczenie zostały ponownie zamontowane.
28. NIGDY nie pozostawiać włączanego narzędzia bez nadzoru. Wyłączyć zasilanie.  
Nie należy pozostawiać narzędzia przed jego całkowitym zatrzymaniem.
29. Narzędzie wyposażone jest w obwód zabezpieczający przed przegrzaniem, który chroni silnik. Ciągła praca może spowodować wzrost temperatury urządzenia, co z kolei powoduje uruchomienie obwodu zabezpieczającego przed przegrzaniem i automatyczne wyłączenie urządzenia. W takim przypadku, przed ponownym rozpoczęciem pracy, należy odczekać, aż narzędzie ostygnie.
30. Nie należy narażać panelu kontrolnego na silne uderzenie lub go niszczyć. Może to prowadzić do usterek.
31. Nie używać produktu, jeśli narzędzie lub styki akumulatora (mocowanie akumulatora) są odkształcone. Włożenie akumulatora do narzędzia może spowodować zwarcie, które może prowadzić do emisji dymu lub zapłonu.
32. Utrzymywać styki narzędzia (mocowanie akumulatora) wolne od opiłków, wiórów i pyłu.
- Przed użyciem sprawdzić, czy w okolicy styków akumulatora nie doszło do nagromadzenia wiórów, opiłków i pyłu.
  - Podczas eksploatacji unikać opadania wiórów, opiłków lub pyłu z narzędzia na akumulator.
  - W przypadku wstrzymania pracy lub po użytku nie pozostawiać narzędzia w miejscu narażonym na spadające opiłki, wióry lub pył.  
W przeciwnym razie może dojść do zwarcia, które może prowadzić do emisji dymu lub zapłonu.

## OSTRZEŻENIE

Aby zapobiec wyciekom z akumulatora, jego przegrzaniu, emisji dymu, wybuchowi lub zapaleniu się akumulatora, należy podjąć wszystkie wymienione poniżej środki ostrożności.

1. Należy się upewnić, że wióry i pył nie gromadzą się na akumulatorze.
  - Podczas pracy należy zwracać uwagę, aby wióry i pył nie opadały na akumulator.
  - Należy zwracać uwagę, aby wióry i pył, które opadają na akumulator, nie gromadziły się na jego powierzchni.
  - Nie przechowywać nieużywanych akumulatorów w miejscach, w których mogą one wejść w kontakt z wiórami i pyłem.
  - Przed przechowywaniem akumulatora należy usunąć z niego wióry i pył; akumulatora nie należy przechowywać razem z metalowymi przedmiotami (śruby, gwoździe itp.).
2. Akumulatora nie wolno nakłuć ostrymi przedmiotami, takimi jak gwoździe, uderzać młotkiem, deptać, rzucać ani poddawać wstrząsom.
3. Nie używać akumulatora, który nosi wyraźne ślady uszkodzenia lub odkształcenia.
4. Nie korzystać z akumulatora umieszczonego z odwróconą biegunowością.
5. Nie podłączać akumulatora bezpośrednio do gniazda sieciowego lub gniazda zapalniczki samochodowej.
6. Nie używać akumulatora do celów innych, niż zgodne z jego przeznaczeniem.
7. Jeśli ładowanie akumulatora nie powiedzie się, nawet po upływie określonego czasu ładowania, należy natychmiast przerwać ładowanie.
8. Nie poddawać akumulatora działaniu wysokiej temperatury ani wysokiego ciśnienia, np. poprzez umieszczanie go w kuchence mikrofalowej, suszarce lub pojemniku ciśnieniowym.
9. W przypadku wycieku lub pojawienia się nieprzyjemnego zapachu upewnić się, że akumulator znajduje się z dala od źródeł ognia.
10. Nie używać akumulatora w miejscach, w których generowane są silne, elektryczne ładunki statyczne.
11. Jeśli w trakcie użytkowania, ładowania lub przechowywania akumulatora pojawi się nieprzyjemny zapach, dojdzie do wycieku, przegrzania, odbarwienia lub odkształcenia, bądź jeśli pojawi się jakokolwiek inne nieprawidłowość, akumulator należy natychmiast wyjąć z elektronarzędzia lub ładowarki i zaprzestać jego użytkowania.
12. Nie zanurzać akumulatora ani nie dopuścić do dostania się do wnętrza jakiegokolwiek cieczy. Dostanie się do wnętrza cieczy przewodzącej prąd, takiej jak woda, może spowodować uszkodzenia skutkujące pożarem lub wybuchem. Akumulator należy przechowywać w chłodnym, suchym miejscu, z dala od materiałów palnych i łatwopalnych. Należy unikać miejsc narażonych na działanie gazów korozyjnych.

## UWAGA

1. Jeśli elektrolit wyciekający z akumulatora dostanie się do oczu, nie wolno pocierać podrażnionego miejsca; oczy należy dokładnie przemyć czystą wodą, np. z kranu, i niezwłocznie skontaktować się z lekarzem. Nieusunięty elektrolit może spowodować uszkodzenie wzroku.
2. W przypadku kontaktu elektrolitu ze skórą lub odzieżą, miejsce kontaktu należy natychmiast dokładnie przemyć czystą wodą, np. z kranu.  
Elektrolit może spowodować podrażnienie skóry.
3. Jeśli w trakcie pierwszego użycia akumulatora stwierdzona zostanie obecność rdzy, pojawi się nieprzyjemny zapach, dojdzie do przegrzania, odbarwienia, odkształcenia i/lub pojawią się inne nieprawidłowości, należy zaprzestać jego użytkowania i zwrócić go do dostawcy lub sprzedawcy.

## UWAGI DOTYCZĄCE AKUMULATORA LITOWO-JONOWEGO

W celu wydłużenia żywotności akumulatora litowo-jonowego został on wyposażony w funkcję wyłaczania zasilania.

W przypadkach opisanych poniżej w punktach 1-3 silnik może się zatrzymać w czasie użytkowania elektronarzędzia, nawet jeżeli wyłącznik jest wciśnięty do położenia włączenia. Nie jest to oznaką awarii, ale efektem działania funkcji wyłaczania.

1. Gdy akumulator się wyczerpie, silnik się wyłączy.  
W takim wypadku akumulator należy niezwłocznie naładować.
2. Silnik może się wyłączyć w przypadku przeciążenia elektronarzędzia. W takim wypadku należy zwolnić wyłącznik elektronarzędzia i wyeliminować przyczynę przeciążenia. Po wyeliminowaniu przeciążenia elektronarzędzie może być ponownie użytkowane.
3. Jeżeli w warunkach intensywnej pracy akumulator się przegrzeje, może to spowodować przerywanie zasilania z akumulatora.  
W takim wypadku należy zaprzestać używania akumulatora i pozostawić go do ostygnięcia. Po wyeliminowaniu przeciążenia elektronarzędzie może być ponownie użytkowane.

Dodatkowo należy stosować się do poniższych ostrzeżeń i wskazówek.

**OSTRZEŻENIE**

Jeżeli przedmiot wykonany z materiału przewodzącego wejdzie w kontakt z zaciskiem akumulatora litowo-jonowego, może dojść do zwarcia akumulatora, a w wyniku tego – do pożaru. Przechowując akumulator litowo-jonowy należy stosować się do poniższych zaleceń.

- W opakowaniu do przechowywania nie wolno umieszczać żadnych przedmiotów wykonanych z materiałów przewodzących, gwoździ ani drutów, takich jak druty żelazne i druty miedziane.
- Aby zapobiec zwarciom, akumulator należy umieścić w elektronarzędziu lub w przypadku przechowywania, założyć na niego pokrywę, tak aby wywietrznik został zakryty.

**INFORMACJE DOTYCZĄCE TRANSPORTU AKUMULATORA LITOWO-JONOWEGO**

Podczas transportowania akumulatora litowo-jonowego należy przestrzegać następujących środków ostrożności.

**OSTRZEŻENIE**

Należy powiadomić firmę transportową, że opakowanie zawiera akumulator litowo-jonowy, powiadomić firmę o jego mocy wyjściowej i postępować zgodnie z poleceniami firmy transportowej przy organizowaniu transportu.

- Akumulatory litowo-jonowe, które przekraczają moc 100 Wh, są w klasyfikacji ładunku określone jako niebezpieczne towary i będą wymagać specjalnych procedur aplikacji.
- W przypadku transportu za granicę, muszą być zgodne z międzynarodowymi przepisami prawa oraz zasadami i przepisami kraju docelowego.

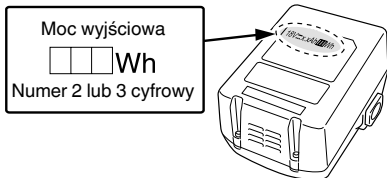

**NAZWY CZĘŚCI (Rys. 1 – Rys. 15)**

①	Uchwyt
②	Przełącznik spustowy
③	Przycisk odblokowujący
④	Obudowa
⑤	Pokrywa przednia
⑥	Dźwignia
⑦	Tarcza
⑧	Podstawa
⑨	Dioda LED
⑩	Dźwignia podstawy
⑪	Akumulator
⑫	Otwór w brzeszczocie
⑬	Szczelina tłoka
⑭	Inny brzeszczot
⑮	Skok
⑯	Zaczep

**SYMBOLE**

**OSTRZEŻENIE**

Następujące oznaczenia są symbolami używanymi w instrukcji elektronarzędzia. Przed rozpoczęciem użytkowania należy się upewnić, że ich znaczenie jest zrozumiałe.

	CR18DBL: Piła szablasta bateryjna
	Aby zmniejszyć ryzyko odniesienia obrażeń, użytkownik powinien przeczytać instrukcję obsługi.
	Dotyczy tylko państw UE Elektronarzędzi nie wolno wyrzucać wraz z odpadami z gospodarstwa domowego! Zgodnie z Dyrektywą Europejską 2012/19/UE w sprawie zużytego sprzętu elektrycznego i elektronicznego oraz wprowadzeniem jej zgodnie z prawem krajowym, zużyte elektronarzędzia należy posegregować i oddać do recyklingu w sposób przyjazny dla środowiska w wyspecjalizowanym zakładzie utylizacji.
	Prąd stały
	Masa (Zgodnie z procedurą EPTA 01/2014)
	Włączanie
	Wyłączanie
	Odłącz akumulator
	Zablokuj
	Odblokuj
	Przełącznik wskaźnika poziomu naładowania akumulatora
	Akumulator niemal całkowicie wyczerpany. Naładować akumulator najszybciej, jak to możliwe.
	Akumulator w połowie wyczerpany.
	Akumulator dostatecznie naładowany.
	Przełącznik wyboru trybu
	Kontrolka trybu
	Tryb niski
	Tryb średni
	Tryb wysoki
	Tryb automatyczny
	Ostrzeżenie
	Działanie niedozwolone

## AKCESORIA STANDARDOWE

Poza elektronarzędziem (1 narzędzie) w opakowaniu znajdują się akcesoria wymienione na stronie 212.

Akcesoria standardowe mogą ulec zmianie bez wcześniejszego zawiadomienia.

## ZASTOSOWANIA

- Cięcie rur metalowych i ze stali nierdzewnej.
- Cięcie różnego rodzaju drewna.
- Cięcie płyty z miękkiej stali, płyty z aluminium oraz płyty miedzianej.
- Cięcie żywic syntetycznych, takich jak żywica fenolowa i chlorek winylu.

## SPECYFIKACJE TECHNICZNE

Model	CR18DBL	
Napięcie	18 V	
Prędkość obrotowa bez obciążenia	0 – 2500 min <sup>-1</sup>	
Suw	32 mm	
Możliwości	Rura ze stali miękkiej	Śr. 130 mm
	Rura z chlorku winylu	Śr. 130 mm
	Drewno	120 mm
	Płyta ze stali miękkiej	19 mm
Waga*	3,1 – 3,7 kg	

\* Zgodnie z procedurą EPTA 01/2014  
W zależności od podłączonego akumulatora. Największy ciężar jest mierzony za pomocą BSL36B18 (sprzedawana oddzielnie).

## WSKAZÓWKI

W związku z prowadzonym przez firmę HiKOKI programem badań i rozwoju, niniejsze specyfikacje techniczne mogą ulec zmianie bez wcześniejszego zawiadomienia.

## ŁADOWANIE

Przed przystąpieniem do użytkowania elektronarzędzia należy naładować akumulator; w tym celu należy postępować w sposób opisany poniżej.

### 1. Podłączyć do źródła zasilania. (Rys. 3)

Ładowanie akumulatora ze źródła zasilania prądem zmiennym (AC)

- Podłączyć przewód zasilający ładowarki do gniazda sieciowego.

Po podłączeniu wtyczki ładowarki do gniazda sieciowego lampka kontrolna będzie migłała na czerwono (co 1 sekundę).

#### UWAGA

Nie należy używać uszkodzonego przewodu zasilającego. Uszkodzony przewód należy niezwłocznie przekazać do naprawy.

Ładowanie akumulatora z samochodowego źródła zasilania prądem stałym (DC) o napięciu 12 V (UC18YML2)

- Ładowarkę należy zamocować w samochodzie.

Do zamocowania ładowarki i zabezpieczenia jej przed niezamierzonym przemieszczaniem należy użyć paska dostarczonego z ładowarką. (Patrz Rys. 15.)

#### UWAGA

Ładowarki ani akumulatora nie wolno umieszczać pod fotelem kierowcy. Ładowarkę należy zabezpieczyć przed niezamierzonym przemieszczaniem, gdyż w przeciwnym razie może być to przyczyną wypadku.



Rys. 15

- Umieścić wtyczkę do gniazda zapalniczki w gnieździe zapalniczki.

Jeżeli wtyczka jest luźna i wypada z gniazda zapalniczki, gniazdo należy naprawić. Ponieważ gniazdo może być wadliwe, zalecamy zgłoszenie się do miejscowego dealera samochodowego. Użytkowanie takiego gniazda może być przyczyną przegrzania, a tym samym wypadku.

### 2. Umieścić akumulator w ładowarce. (Rys. 3)

Ostrożnie i dokładnie umieścić akumulator w ładowarce.

### 3. Ładowanie

Po umieszczeniu akumulatora w ładowarce rozpocznie się ładowanie, a lampka kontrolna będzie palić się ciągłym, czerwonym światłem.

Po zakończeniu ładowania akumulatora lampka kontrolna będzie migała na czerwono. (co 1 sekundę) (Patrz Tabela 1.)

- Wskazania lampki kontrolnej  
Wskazania lampki kontrolnej są zilustrowane w Tabeli 1, w zależności od stanu ładowarki lub akumulatora.

Tabela 1

Wskazania lampki kontrolnej				
Lampka kontrolna pali się lub miga.	Przed ładowaniem	Miga (na czerwono)	Pali się przez 0,5 sekundy. Nie pali się przez 0,5 sekundy. (Gaśnie na 0,5 sekundy.)	
	W trakcie ładowania	Pali się (na czerwono)	Pali się nieprzerwanie.	
	Ładowanie zakończone	Miga (na czerwono)	Pali się przez 0,5 sekundy. Nie pali się przez 0,5 sekundy. (Gaśnie na 0,5 sekundy.)	
	Ładowanie jest niemożliwe	Miga szybko (na czerwono)	Pali się przez 0,1 sekundy. Nie pali się przez 0,1 sekundy. (Gaśnie na 0,1 sekundy.)	Wadliwe działanie akumulatora lub ładowarki.
	Oczekiwanie z powodu przegrzania	Pali się (na zielono) (UC18YML2)	Pali się nieprzerwanie.	Przegrzanie akumulatora. Ładowanie niemożliwe. (Ładowanie rozpocznie się po ostygnięciu akumulatora)
		Miga (na czerwono) (UC18YFSL)	Pali się przez 1 sekundę. Nie pali się przez 0,5 sekundy. (Gaśnie na 0,5 sekundy.)	
Ładowanie za pośrednictwem samochodowego źródła zasilania jest niemożliwe (UC18YML2)	Miga (na zielono)	Pali się przez 0,5 sekundy. Nie pali się przez 0,5 sekundy. (Gaśnie na 0,5 sekundy.)	Wadliwe działanie akumulatora lub ładowarki.	

**WSKAZÓWKA:** W przypadku oczekiwania na ostygnięcie akumulatora, ładowarki UC18YML2 / UC18YFSL schładzają przegrzany akumulator za pomocą wentylatora. (Niemniej jednak wentylator chłodzący nie działa w czasie ładowania akumulatora z samochodowego źródła zasilania prądem stałym (DC) o napięciu 12 V.)

- Informacje na temat zakresu temperatury i czasu ładowania akumulatora. Informacje na temat zakresu temperatury i czasu ładowania zostały zamieszczone w **Tabeli 2**.

Tabela 2

Akumulator		Ładowarka	UC18YFSL	UC18YML2 (AC/DC)*1
Napięcie ładowania	V		14,4 – 18	
Masa	kg		0,5	0,7
Zakres temperatury, w którym akumulator może być ładowany			0°C – 50°C	
Czas ładowania w zależności od pojemności akumulatora, w przybliżeniu (przy 20°C)				
1,3 Ah	min		20	20 / 50
1,5 Ah	min		22	22 / 60
2,0 Ah	min		30	30 / 80
2,5 Ah	min		35	35 / 100
3,0 Ah	min		45	45 / 120
4,0 Ah	min		60	60 / 160
5,0 Ah	min		75	75 / 200
Liczba ogniw akumulatora			4 – 10	

\*1 Źródło zasilania prądem zmiennym (AC) / (samochodowe) źródło zasilania prądem stałym (DC) o napięciu 12 V.

**WSKAZÓWKA**

Czas ładowania może się zmieniać w zależności od temperatury otoczenia i napięcia źródła zasilania.

<UC18YML2>

Zwłaszcza korzystanie z samochodowego źródła zasilania prądem stałym (DC) o napięciu 12 V może wymagać dłuższego czasu ładowania przy wyższych wartościach temperatury.

**UWAGA**

Długotrwałe nieprzerwane użytkowanie ładowarki może spowodować jej nagrzanie, a tym samym stwarzać prawdopodobieństwo wystąpienia awarii. Po zakończeniu ładowania należy odczekać 15 minut przed rozpoczęciem kolejnego ładowania.

4. **Przewody zasilające ładowarki odłączyć od gniazda sieciowego lub gniazda zapalniczki.**
5. **Wyjąć akumulator, mocno trzymając ładowarkę.**

**WSKAZÓWKA**

Należy pamiętać, aby po zakończeniu użytkowania ładowarki wyjąć z niej akumulator.

**UWAGA**

- Jeżeli podczas ładowania akumulatora jest on nagrany w wyniku długotrwałego wystawienia na bezpośrednie działanie promieni słonecznych lub był właśnie użytkowany, lampka kontrolna ładowarki zapala się na zielono lub zapala się na 1 sekundę i gaśnie na 0,5 sekundy (wyłączona przez 0,5 sekundy). W takim wypadku akumulator należy najpierw pozostawić do ostygnięcia, a następnie rozpocząć ładowanie.
- Kiedy lampka kontrolna miga szybko na czerwono (co 0,2 sekundy), złącze ładowarki należy sprawdzić pod kątem obecności ciał obcych; w razie potrzeby – usunąć je. Jeżeli obecność ciał obcych nie zostanie stwierdzona, istnieje prawdopodobieństwo, że doszło do usterki akumulatora lub ładowarki. Urządzenie(-a) należy wtedy oddać do autoryzowanego centrum serwisowego.
- Ponieważ wbudowany mikrokomputer ładowarki potrzebuje około 3 sekund do potwierdzenia, że ładowany akumulator został wyjęty, należy odczekać minimum 3 sekundy przed jego ponownym włożeniem i kontynuowaniem ładowania. Jeżeli akumulator zostanie włożony ponownie w przeciągu 3 sekund, może on zostać niepoprawnie naładowany.
- Skontrolować napięcie samochodowego źródła zasilania, jeśli lampka kontrolna nieprzerwanie miga szybko na zielono (co 0,2 sekundy). (UC18YML2)  
Jeżeli wartość napięcia jest równa 12 V lub niższa, oznacza to, że poziom naładowania akumulatora samochodowego jest za niski, aby ładowanie było możliwe.
- Jeżeli lampka kontrolna nie miga na czerwono (co sekundę) – nawet jeśli przewód zasilający ładowarki lub wtyczka do gniazda zapalniczki są podłączone do źródła zasilania – oznacza to, że obwód bezpieczeństwa ładowarki mógł zostać uruchomiony. Odłączyć przewód zasilający lub wtyczkę od źródła zasilania, a następnie podłączyć ponownie po upływie około 30 sekund. Jeżeli w wyniku tego lampka kontrolna nadal nie będzie migiała na czerwono (co sekundę), ładowarkę należy przekazać do centrum serwisowego autoryzowanego przez firmę HiKOKI.

\*1 Regulacja prędkości roboczej

**UWAGA**

Wybierać tryb, gdy przełącznik spustowy nie jest wciśnięty. Niezastosowanie się do tego zalecenia może spowodować wystąpienie usterki.

Po zamontowaniu akumulatora i włączeniu zasilania można zmieniać tryby, naciskając przełącznik wyboru trybu.

- Zmiana trybu prędkości pozwala na przełączanie maksymalnej liczby skoków między 3 poziomami: niska prędkość, średnia prędkość i wysoka prędkość. Po ustawieniu trybu prędkości ustawiona maksymalna liczba skoków będzie utrzymywana nawet w razie zmiany obciążenia.
- W trybie automatycznym zużycie energii i hałas można ograniczyć, zmniejszając maksymalną liczbę skoków podczas pracy silnika bez obciążenia. Tryb automatyczny automatycznie zwiększa liczbę obrotów przy wzroście obciążenia podczas pracy. Po spadku obciążenia prędkość obrotowa zostaje automatycznie zmniejszona.

Prędkość robocza

Tryb	Stan	Prędkość robocza
Tryb prędkości	Niski	0 – 1600 min <sup>-1</sup>
	Średni	0 – 2300 min <sup>-1</sup>
	Wysoki	0 – 2500 min <sup>-1</sup>
Tryb automatyczny	A	0 – 1600 min <sup>-1</sup> 2500 min <sup>-1</sup> (Gdy obciążenie staje się większe)

**UWAGA**

Nie ciąć stali nierdzewnej w Trybie automatycznym.

\*2 Demontaż brzeszczota

**UWAGA**

- Nigdy nie dotykać brzeszczota bezpośrednio po użyciu. Metal jest gorący i może łatwo poparzyć skórę.
- (1) Po obróceniu dźwigni skierować brzeszczot w dół. Brzeszczot powinien wypaść pod własnym ciężarem. Jeżeli brzeszczot nie wypadł, należy wyciągnąć go ręką.

**KIEDY BRZESZCZOT JEST ZŁAMANY**

Nawet gdy brzeszczot jest pęknięty i pozostaje wewnątrz wąskiej szczeliny uchwytu brzeszczota, powinien wypaść po obrocie dźwigni i skierowaniu go w dół. Jeżeli brzeszczot nie wypadł pod własnym ciężarem, należy go wyjąć zgodnie z procedurą opisaną poniżej.

- (1) Jeśli część złamanego brzeszczota wystaje z wąskiej szczeliny uchwytu brzeszczota, należy pociągnąć za wystającą część i wyjąć brzeszczot.
- (2) Jeśli złamany brzeszczot jest ukryty wewnątrz wąskiej szczeliny, należy zacząć o złamany brzeszczot końcem innego brzeszczota i wyjąć go. (**Rys. 8**)

\*3 Korzystanie z haka

Haczyk może zostać wykorzystany do tymczasowego zawieszenia urządzenia podczas pracy (**Rys. 9**).

**UWAGA**

Haczyk nie powinien nigdy być używany do zaczepiania urządzenia o ubranie użytkownika. Po zawieszeniu urządzenia należy upewnić się, że jest ono odpowiednio zabezpieczone przed upadkiem, nie może zostać strącone przez wiatr itd. Nie należy nigdy zawieszать urządzenia o pasek lub spodnie, ponieważ grozi to wypadkiem.

**MONTAŻ I PRACA**

Działanie	Rysunek	Strona
Wyjmowanie i wkładanie akumulatora	2	213
Ładowanie	3	213
Obsługa wyłącznika	4	214
Wskaźnik poziomu naładowania akumulatora	5	214
Regulacja prędkości roboczej*1	6	214
Montowanie tarczy	7	214
Demontaż brzeszczota*2	8	214
Korzystanie z haka*3	9	215
Wybrać tarczę piły o odpowiedniej długości	10	215
Zamocować mocno obrabiany przedmiot	11	215
Regulacja podstawy	12	215
Cięcie wglębne (do drewna)	13	215
Wybór akcesoriów	—	217



**2. Kontrola śrub mocujących**

Śruby mocujące należy regularnie kontrolować pod kątem ich poprawnego dokręcenia. Jeżeli którakolwiek ze śrub jest poluzowana, należy ją natychmiast dokręcić. Niezastosowanie się do tego zalecenia może stwarzać zagrożenie.

**3. Konserwacja silnika**

Uzwojenie silnika jest najistotniejszym elementem elektronarzędzia. Należy zachować szczególną ostrożność, aby uzwojenie nie zostało uszkodzone i/lub nie weszło w kontakt z olejem lub wodą.

**4. Czyszczenie obudowy**

W przypadku zabrudzenia elektronarzędzia, należy je przetrzeć miękką, suchą ściereczką lub ściereczką zwilżoną wodą z mydłem. Nie wolno używać rozpuszczalników na bazie chloru, benzyny ani rozcieńczalnika do farb, gdyż topią one tworzywa sztuczne.

**5. Przechowywanie**

Elektronarzędzie należy przechowywać w miejscu, w którym panuje temperatura poniżej 40°C, i które pozostaje poza zasięgiem dzieci.

**WSKAZÓWKA**

Przechowywanie akumulatorów litowo-jonowych. Upewnić się, że przed przechowywaniem akumulatory litowo-jonowe zostały całkowicie naładowane. Długotrwałe przechowywanie akumulatorów (3 miesiące lub dłużej) o niskim poziomie naładowania może spowodować pogorszenie ich wydajności, istotnie skracając czas ich użytkowania lub sprawiając, że nie będą one w stanie utrzymać ładunku. Znacznie skrócony czas użytkowania akumulatorów można jednak poprawić poprzez ich wielokrotne ładowanie i używanie – od dwóch do pięciu razy. Jeżeli czas użytkowania akumulatorów – pomimo wielokrotnego ładowania i używania – jest bardzo krótki, należy je uznać za trwale wyczerpane i zakupić nowe.

**UWAGA**

Podczas użytkowania i konserwacji narzędzi elektrycznych muszą być przestrzegane przepisy i standardy bezpieczeństwa.

**Ważna informacja dotycząca akumulatorów do bezprzewodowych elektronarzędzi firmy HiKOKI**

Należy zawsze używać jednego z naszych zalecanych, oryginalnych akumulatorów. Nie możemy zagwarantować bezpieczeństwa i wydajności działania naszych bezprzewodowych elektronarzędzi, jeżeli używane są akumulatory inne, niż zalecane przez nas lub gdy akumulator zostanie rozmontowany i zmodyfikowany (np. demontaż i wymiana ogniw lub innych części wewnętrznych).

**GWARANCJA**

Gwarancja na elektronarzędzia firmy HiKOKI jest udzielana z uwzględnieniem praw statutowych/przepisów krajowych. Gwarancja nie obejmuje wad i uszkodzeń powstałych w wyniku niewłaściwego lub niezgodnego z przeznaczeniem użytkowania, bądź wynikających z normalnego zużycia. W wypadku reklamacji należy dostarczyć kompletne elektronarzędzie do centrum serwisowego autoryzowanego przez firmę HiKOKI wraz z KARTĄ GWARANCYJNĄ znajdującą się na końcu instrukcji obsługi.

**Informacje dotyczące poziomu hałasu i wibracji**

Zmierzono wartości zostały określone zgodnie z EN62841 i zadeklarowane zgodnie z ISO 4871.

Zmierzony poziom dźwięku A: 93 dB (A)

Zmierzony poziom ciśnienia akustycznego A: 82 dB (A)

Niepewność K: 5 dB (A).

Należy nosić słuchawki ochronne.

Wartość całkowita wibracji (trójosiowa suma wektorowa) określona zgodnie z EN62841.

Cięcie desek:

Wartość emisji wibracji **a<sub>h</sub>, B** = 24,0 m/s<sup>2</sup>

Niepewność K = 7,4 m/s<sup>2</sup>

Cięcie drewnianych belek:

Wartość emisji wibracji **a<sub>h</sub>, WB** = 31,5 m/s<sup>2</sup>

Niepewność K = 1,7 m/s<sup>2</sup>

Zadeklarowana wartość całkowita wibracji została zmierzona zgodnie ze standardową metodą testową i może być wykorzystana do porównywania elektronarzędzi.

Może być także wykorzystywana do wstępnej oceny ekspozycji.

**OSTRZEŻENIE**

○ W zależności od sposobu wykorzystywania elektronarzędzia emisja wibracji podczas rzeczywistej pracy elektronarzędzia może różnić się od zadeklarowanej wartości całkowitej.

○ Należy określić środki bezpieczeństwa dla ochrony operatora zgodnie z szacowaną wartością ekspozycji w zależności od rzeczywistych warunków użytkowania (uwzględniając wszystkie etapy cyklu roboczego, takie jak przerwy w pracy urządzenia oraz praca na biegu jałowym w stanie gotowości).

**WSKAZÓWKA**

W związku z prowadzonym przez firmę HiKOKI programem badań i rozwoju, niniejsze specyfikacje techniczne mogą ulec zmianie bez wcześniejszego zawiadomienia.

## A SZERSZÁMGÉPPEL KAPCSOLATOS ÁLTALÁNOS BIZTONSÁGI FIGYELMEZTETÉSEK

### ⚠ FIGYELEM

Olvasson el minden biztonsági figyelmeztetést, útmutatást, illusztrációt és műszaki adatot, amelyeket a szerszámgéphez kapott.

Az alább felsorolt utasítások be nem tartása áramütést, tüzet és/vagy súlyos sérülést eredményezhet.

A figyelmeztetéseket és utasításokat tartalmazó útmutatót őrizze meg, hogy a jövőben is a rendelkezésére álljon.

A figyelmeztetésekből használt „szerszámgép” kifejezés a hálózatról működő (vezetékes) vagy akkumulátorról működő (vezeték nélküli) szerszámgépre vonatkozik.

#### 1) Munkaterület biztonsága

- A munkaterület mindig legyen tiszta és jól megvilágított.  
A zsúfolt vagy sötét területek vonzzák a baleseteket.
- Ne használja a szerszámgépeket robbanásveszélyes légkörben, például gyúlékony folyadékok, gázok vagy por jelenlétében.  
A szerszámgépek szikrákat keltenek, amelyek meggyújthatják a port vagy gőzöket.
- Ne engedje közel a gyermekeket és kívülrállókat a szerszámgéphez annak használatá közben.  
Elveszitheti az irányítását a gép felett, ha valaki eltereli a figyelmét.

#### 2) Érintésvédelem

- A szerszámgép dugaszainak az aljzatnak megfelelőnek kell lenniük. Soha, semmilyen módon ne alakítsa át a dugaszt. Ne használjon átalakító dugaszt földelt szerszámgépekhez.  
Az eredeti dugaszok és a megfelelő aljzatok használata csökkenti az áramütés kockázatát.
- Kerülje a test érintkezését a földelt felületekkel, mint például csövekkel, radiátorokkal, tűzhelyekkel és hűtőszekrényekkel.  
Az áramütés kockázata nagyobb, ha a teste földelve van.
- Ne tegye ki a szerszámgépeket esőnek vagy nedves körülményeknek.  
A szerszámgépbe kerülő víz növeli az áramütés kockázatát.
- Ne rongálja meg a vezetéket. Soha ne használja a vezetéket a szerszámgép szállításához, húzásához vagy az aljzataból való kihúzásához. Tartsa távol a vezetéket hőtől, olajtól, éles szegélyektől vagy mozgó alkatrészektől.  
A sérült vagy összekuszálódott vezetékek növelik az áramütés kockázatát.
- A szerszámgép szabadban történő üzemeltetése esetén használjon szabadtéri használatra alkalmas hosszabbító kábelt.  
A szabadtéri használatra alkalmas kábel használata csökkenti az áramütés kockázatát.
- Ha elkerülhetetlen a szerszámgép nyirkos helyen történő használata, használjon FI relével (érintésvédelmi relével) védett táplálást.  
A FI relé használata csökkenti az áramütés kockázatát.

#### 3) Személyi biztonság

- A szerszámgép használata közben maradjon mindig figyelmes, arra figyeljen, amit csinál, és használja a józanész elvét.  
Ne használja a szerszámgépet fáradtan, kábítószert, alkoholt vagy gyógyszert használva.

A szerszámgépek üzemeltetése közben egy pillanatnyi figyelmetlenség is súlyos személyi sérülést eredményezhet.

- Használjon személyi védőeszközöket. Mindig viseljen védőeszműveget.  
A munkavédelmi eszközök, mint a porvédő maszk, csúszásgátló biztonsági cipő, védő sisak vagy fűlvédő használata a fennálló körülmények esetén csökkenti a személyi sérülés veszélyét.
- Ne hagyja, hogy a gép véletlenül elinduljon. Győződjön meg arról, hogy a kapcsoló a kikapcsolt állásban van, mielőtt a szerszámgépet csatlakoztatja az áramforráshoz és/vagy behelyezi az akkumulátort, illetve amikor felveszi vagy szállítja a szerszámot.  
A szerszámgépek szállítása úgy, hogy az ujjá a kapcsolón van, valamint a bekapcsolt szerszámgépek áram alá helyezése vonzza a baleseteket.
- Távolítson el minden állítókulcsot vagy csavar kulcsot, mielőtt bekapcsolja a szerszámgépet.  
A szerszámgép forgó részéhez csatlakoztatva hagyott csavar kulcs vagy kulcs személyi sérülést eredményezhet.
- A gép használatakor ne nyújtózzon túl messzire. Mindig álljon stabilan, és őrizze meg egyensúlyát.  
Ez lehetővé teszi, hogy a szerszámgépet váratlan helyzetekben is jobban irányítsa.
- Öltözön megfelelően. Ne viseljen laza ruházatot vagy ékszert. Tartsa távol haját és ruházatát a mozgó alkatrészektől.  
A laza ruházat, ékszer vagy hosszú haj beakadhat a mozgó részekbe.
- Ha a porfelszívó és gyűjtő berendezések csatlakoztatásához külön eszközöket kapott, gondoskodjon ezek megfelelő csatlakoztatásáról és használatáról.  
A porgyűjtő használata csökkentheti a porhoz kapcsolódó veszélyeket.
- Ne hagyja, hogy a gépek gyakori használatából eredő megszokás önelégültté tegye, és ez a gép biztonságos alapelveinek figyelmen kívül hagyására késztesse.  
Egy gondatlan cselekedet a másodperc töredéke alatt súlyos sérülést okozhat.

#### 4) A szerszámgép használata és ápolása

- Ne erőltesse a szerszámgépet. Használjon az alkalmazásához megfelelő szerszámgépet.  
A megfelelő szerszámgép jobban és biztonságosabban végzi el a feladatot azon a sebességen, amelyre azt tervezték.
- Ne használja a szerszámgépet, ha a kapcsoló nem kapcsolja azt be és ki.  
Az a szerszámgép, amely a kapcsolóval nem vezérelhető, veszélyes, és meg kell javítani.
- Húzza ki a dugaszt az áramforrásból és/vagy, ha eltávolítható, vegye ki az akkumulátort a szerszámgépéből, mielőtt bármilyen beállítást végez, tartozékokat cserél vagy tárolja a szerszámgépeket.  
Ezen megelőző biztonsági intézkedések csökkentik a szerszámgép véletlen beindulásának kockázatát.
- A használaton kívüli szerszámgépeket tárolja úgy, hogy gyermekek ne férhessenek hozzá, és ne engedje meg, hogy a szerszámgépet a gépet vagy ezeket az utasításokat nem ismerő személyek használják.  
Képzetlen felhasználók kezében a szerszámgépek veszélyesek.



e) A szerszámgépek és tartozékaik karbantartása. Ellenőrizze, hogy a mozgó alkatrészek a szerszámgépen nincsenek-e elállítódva, vagy beszorulva, nincsenek-e törött alkatrészek, vagy van-e más körülmény, ami befolyásolhatja a szerszámgép működését. Ha a szerszámgép sérült, használat előtt javíttassa meg. *Sok balesetet a rosszul karbantartott szerszámgépek okoznak.*

f) A vágószerszámokat tartsa élesen és tisztán. Az éles vágóélekkel rendelkező, megfelelően karbantartott vágószerszámok elakadásának lehetősége kevésbé valószínű, és azok könnyebben kezelhetők.

g) A szerszámgép tartozékait és betétkéseit stb. használja a jelen útmutatónak megfelelően, figyelembe véve a munkakörülményeket és a végzendő munkát.

*A szerszámgép nem rendeltetésszerű használata veszélyes helyzetet eredményezhet.*

h) Tartsa a fogantyúkat és a markolatok megfelelő szírazon, valamint olaj- és zsírmentesen.

*A csúszós fogantyúk és markolati felületek nem teszik lehetővé a szerszám biztonságos kezelését és váratlan helyzetekben történő irányítását.*

5) Akkumulátoros szerszám használata és ápolása

a) Csak a gyártó által előírt töltővel töltsé újra. *Az egy bizonyos típusú akkumulátorhoz alkalmas töltő tűzveszélyt okozhat, ha egy másik fajta akkumulátorral használják.*

b) A szerszámgépeket csak a kifejezetten hozzájuk való akkumulátorokkal használja.

*Bármilyen más akkumulátor használata sérülés- és tűzveszélyt okozhat.*

c) Amikor az akkumulátor nincs használatban, tartsa távol más fémtárgyaktól, mint például irtkapcsoktól, érméktől, kulcsoktól, szegektől, csavaroktól vagy egyéb kis fémtárgyaktól, amelyek érintkezésbe hozhatnak két csatlakozót. *Az akkumulátor csatlakozóinak rövidre zárása égési sérüléseket vagy tüzet okozhat.*

d) Helytelen körülmények között az akkumulátorból folyadék folyhat ki; kerülje az érintkezést ezzel a folyadékkal. Ha véletlenül hozzáér, vízzel öblítse le. Ha a folyadék a szemmel kerül érintkezésbe, kérjen további orvosi segítséget.

*Az akkumulátorból kifolyó folyadék irritációt vagy égéseket okozhat.*

e) Ne használjon sérült vagy módosított akkumulátort.

*A sérült vagy módosított akkumulátorok kiszámíthatatlan viselkedést mutathatnak, ami tűz-, robbanás- vagy sérülésveszélyt eredményezhet.*

f) Az akkumulátort vagy a szerszámot ne tegye ki a tűznek vagy túl magas hőmérsékletnek.

*A tűz vagy 130 °C feletti hőmérséklet robbanást okozhat.*

g) Kövesse a töltésre vonatkozó utasításokat, és az akkumulátort vagy a szerszámot ne töltsé az utasításban megadott hőmérsékleti tartományon kívül.

*A nem megfelelő módon, illetve a megadott tartományon kívül történő töltés károsíthatja az akkumulátort és növelheti a tűz kockázatát.*

6) Szervíz

a) A szerszámgépét képesítéssel rendelkező szerelővel javíttassa meg, csak azonos cserealkatrészek használatával.

*Ez biztosítja, hogy a szerszámgép biztonságos maradjon.*

b) Soha ne javítson sérült akkumulátorokat.

*Az akkumulátorok karbantartását csak a gyártó vagy az arra jogosult szolgáltatók végezhetik.*

## VIGYÁZAT

Tartsa távol a gyermekeket és beteg személyeket.

Amikor nem használja a szerszámokat, tárolja úgy, hogy gyermekek és beteg személyek ne férhessenek hozzá.

## AZ AKKUMULÁTOROS ORRFÚRÉSZRE VONATKOZÓ BIZTONSÁGI UTASÍTÁSOK

1. Munka közben mindig a szigetelt markolatfelületen tartsa a gépet, amikor fennáll a lehetőség, hogy a vágóeszköz rejtett vezetékhez.

Ha a vágóeszköz fázisvezetékekkel érintkezik, a szerszám szabadon álló fém alkatrészei is vezetővé válhatnak, és áramütést okozhatnak a kezelőnek.

2. Leszorítókkal vagy más praktikus módon rögzítse a munkadarabot egy stabil felülethez.

A munkadarab kézzel vagy testéhez szorítva tartása instabillá teszi azt, és ez az irányítás elvesztéséhez vezethet.

## TOVÁBBI BIZTONSÁGI FIGYELMEZTETÉSEK

1. A munkakörnyezet előkészítése és ellenőrzése. Győződjön meg róla, hogy a munkaterület megfelel az figyelmeztetésekből leírt feltételeknek.

2. Ne hagyja, hogy az újratölthető akkumulátor csatlakoztatására szolgáló nyílásba idegen anyag kerüljön.

3. Soha ne szerelje szét az újratölthető akkumulátort és a töltőt.

4. Soha ne zárja rövidre az újratölthető akkumulátort. Az akkumulátor rövidre zárása áramlökést, ezáltal túlmelegedést okoz. Ennek eredményeképpen az akkumulátor leéghet vagy károsodhat.

5. Ne dobja tűzbe az akkumulátort. Az akkumulátor felrobbanhat a tűzben.

6. Ha az akkumulátor működési ideje az újratöltést követően túl röviddé válik a rendes használatához, akkor vigye vissza abba a boltba, ahol vásárolta. Ne dobja el a lemerült akkumulátort.

7. Ne dugjon semmit a töltő szellőzésére szolgáló résekbe. Ha fémtárgyat vagy gyúlékony anyagot dug a töltő szellőzésére szolgáló résekbe, azzal elektromos áramütést okozhat, vagy a töltő megrongálódhat.

8. Folyamatos használat esetén előfordulhat, hogy a készülék túlmelegedhet, ami károsíthatja a motort és a kapcsolót. Ezért ha a ház felmelegszik, szüneteltesse a fűrészt használatát egy darabig.

9. Ha a készüléket folyamatosan alacsony sebességen működteti, ezzel külön terhelést ró a motorra, amely a motor túlterhelését okozhatja. Mindig úgy működtesse a szerszámgépet, hogy közben a penge ne csipődhessen az anyagba. A sima vágás érdekében mindig állítsa be megfelelően a penge sebességét.

10. Mindig tartsa erősen a fogantyút és az elektromos kéziszerszám elülső burkolatát, ahogy a 14. ábra mutatja. Ellenkező esetben a keletkező ellenállás pontatlan és akár veszélyes műveletet eredményezhet.

11. A penge fel- és leszerelése

○ Kétszer vagy háromszor kézzel húzza vissza a fűrészlapot és ellenőrizze, hogy az megbízhatóan van-e felszerelve. A fűrészlappal akkor van szabályosan felszerelve, ha húzás közben kattant és a kar kissé elmozdul (7. ábra).

# Magyar

- A fűrészlap meghúzásakor azt feltétlenül annak végénél fogja meg. Megsérülhet, ha más részénél fogva húzza a fűrészlapot.
- Közvetlenül használat után soha ne érintse meg a fűrészlapot. A fém forró, és könnyen égési sérülést okozhat.
- Ha a törött fűrészlap nem látható a hasítékban, akkor egy másik fűrészlap hegyét a törött fűrészlapba beakasztva vegye ki azt (**8. ábra**).
- Használat után sűrített levegővel fúvassa ki a fűrészport, a földet, a homokot, a nedvességet, stb. vagy kefével, stb. távolítsa el azokat, biztosítva a fűrészlap befogószerkezetének szabályos működését.
- Ne használjon olyan fűrészlapot, amelynek nyílása kikopott. Másikülben munka közben előfordulhat, hogy a fűrészlap kiszabadul, és személyi sérülést okoz.
- 12. Ellenőrizze, hogy az akkumulátor szorosan illeszkedik-e a feltöltőbe. Kilazulva kieshet, és balesetet okozhat.
- 13. Ne itassa ki a kapcsolózárát. Valamint ne tartsa az ujját az indító kapcsolón a szerszám szállításakor. Ellenkező esetben a főegység kapcsolóját véletlenül BE állásra állíthatja, ami váratlan balesetet okozhat.
- 14. Ügyeljen arra, hogy működtetés közben a dugattyúrészegységben keresztül ne kerüljön fűrészpor, föld, nedvesség, stb. a gép belsejébe. Ha fűrészpor vagy ehhez hasonló szennyeződés gyülemlik fel a dugattyúrészegységben, akkor használat előtt minden esetben ki kell tisztítani azt.
- 15. Ne távolítsa el az első burkolatot, mert sérülést okozhat.  
A házat feltétlenül az első burkolat tetejénél kell megfogni.
- 16. Használat közben nyomja erősen az alapot a munkadarabhoz.
- 17. Válasszon mindig megfelelő hosszúságú fűrészlapot. Ideális esetben a fűrészlap alapzatából kiálló része - a vágási hossz levonása után - hosszabb kell, hogy legyen, mint az anyag vastagsága.  
Olyan nagyméretű cső, fatömb, stb. fűrészlelésekor, amelyek mérete meghaladja a fűrészlap vágási kapacitását, fennáll a kockázata annak, hogy a fűrészlap érintkezik a cső, a fatömb, stb. belsejével és ennek következtében megrongálódik (**10. ábra**).
- 18. Vágáskor semmi esetre sem szabad indokolatlanul erőltetni a fűrészlapot! Másikülben az könnyen eltörhet.
- 19. A motor néha megszorulhat a vágandó anyag és a fűrészlap kombinációjától függően. Amikor a motor megszorul, azonnal kapcsolja ki.
- 20. Leszorítókkal vagy más praktikus módon rögzítse a munkadarabot egy stabil felülethez (**11. ábra**).
- A munkadarab kézzel vagy a testéhez szorítva az instabilá válik, ami az irányítás elvesztéséhez vezethet.
- 21. Fémből készült anyagok vágása esetén használjon megfelelő vágófolyadékot (orsó olaj, szappanos víz, stb.) a penge élettartamának megnövelése érdekében.
- 22. Lassítsa az előtolási sebességet, amikor az anyagot kis körvekre vágja fel. Indokolatlanul gyors előtolásnál a fűrészlap eltörhet.
- 23. Beszűrő vágás
  - Lehetőség szerint ne végezzen beszűrő fűrészélést fémes anyagokban. Másikülben a fűrészlap tönkremehet.
  - Semmiképpen ne vágza meg az indító kapcsolót, ha a fűrészlap vége hozzányomódik az anyaghoz. Másikülben a fűrészlap könnyen megrongálódhat, ha nekütiódik az anyaghoz.
  - A fűrészélést mindenképpen lassan végezze, erősen fogva a készülék házat. Ha fűrészelés közben indokolatlanul erőlteti a fűrészlapot, az könnyen megrongálódhat.
- 24. A lámpát csak vágási művelet során hagyja bekapcsolva. Amennyiben bármely más esetben van BE állásba kapcsolva, a főkapcsolót véletlenül BE állásba kapcsolhatja, ami váratlan balesetet okozhat.
- 25. Ne nézzen közvetlenül a fényforrásba.  
Ha folyamatosan a fényforrásba néz, a szeme megsérülhet.
- 26. Soha ne érintse meg a mozgó alkatrészeket.  
Soha ne tegye a kezét, vagy más testrészét a szerszám forgó alkatrészei közelébe.
- 27. Soha ne működtesse az összes védőberendezés nélkül. Soha ne működtesse az eszközt a védőberendezések és biztonsági funkciók nélkül, a nem megfelelő működtetési sorrendben. Amennyiben karbantartás vagy szervizelés miatt el kell távolítania a burkolatot vagy biztonsági funkcióit, mindenképpen helyezze a burkolatot vagy a biztonsági funkcióit vissza, mielőtt folytatná a szerszám gép működtetését.
- 28. SOHA ne hagyja a szerszámot bekapcsolva felügyelet nélkül. Kapcsolja ki.  
Ne hagyja a szerszámot felügyelet nélkül, amíg az teljesen meg nem állt.
- 29. A szerszám gép a motor védelme érdekében túlmelegedés ellen védő áramkörrel van felszerelve. A hosszabb időn keresztül folyamatos munka során a készülék hőmérséklete megemelkedhet, ami aktiválhatja a túlmelegedés ellen védő áramkört, mely a készülék működését automatikusan leállítja. Ha ez történik, hagyja a szerszám gépet lehűlni, mielőtt folytatná a használatát.
- 30. Ne tegye ki erős ütésnek a kapcsolópanelt, és ne törje el. Ez gondot okozhat.
- 31. Ne használja a terméket, ha a szerszám vagy az akkumulátor kivezetései (akkumulátor rögzítés) eldefaldódtak.  
Az akkumulátor szerszámba való helyezése rövidzárlatot idézhet elő, ami füstképződést vagy tüzet eredményezhet.
- 32. A szerszám csatlakozóit (elemtartó) tartsa távol a forgácsoló és a portól.
  - Használat előtt győződjön meg arról, hogy az érintkezők környékén nem halmozódott fel fémforgács és por.
  - Használat közben ügyeljen elkerülni, hogy a szerszámba került fémforgács és por az akkumulátorra hulljon.
  - Üzemeltetés felfüggesztésénél vagy használat után ne hagyja a szerszámot olyan területen, ahol ki lehet téve a leeső fémforgácsnak vagy pornak.  
Ha így tesz, az rövidzárlatot idézhet elő, ami füstképződést vagy tüzet eredményezhet.

## A LÍTIUMION AKKUMULÁTORRAL KAPCSOLATOS FIGYELMEZTETÉS

Az élettartam meghosszabbítása érdekében a lítiumion akkumulátort védelmi funkcióval látták el, amely leállítja annak működését.

Az alább leírt 1–3. esetben a termék használatokor a motor akkor is leállhat, ha húzza a kapcsolót. Ez nem meghibásodást jelez, hanem a védelmi funkció eredménye.

1. Amikor az akkumulátor lemerül, a motor leáll.  
Ilyen esetben haladéktalanul töltsse fel az akkumulátort.
2. A motor leállhat, ha az eszköz túlterhelt. Ez esetben engedje el a szerszám kapcsolóját, és hárítsa el a túlterhelés okát. Ezt követően a gépet ismét használhatja.
3. Ha az akkumulátor a túlterhelt munka alatt túlmelegszik, az akkumulátorból jövő áramellátás megszűnhet. Ebben az esetben hagyja abba az akkumulátor használatát, és hagyja lehűlni. Ezt követően a gépet ismét használhatja.

Kérjük, vegye figyelembe az alábbi figyelmeztetéseket és biztonsági tudnivalókat.

#### FIGYELMEZTETÉS

Az akkumulátor szivárgásának, felforrósodásának, a füst képződésének, illetve a robbanás vagy tűz keletkezésének megelőzése érdekében kérjük, tartsa be az alábbi óvintézkedéseket.

1. Ügyeljen rá, hogy fémforgács és por ne gyülemeljen fel az akkumulátoron.
- Munka közben ügyeljen rá, hogy fémforgács és por ne hulljon az akkumulátorra.
- Ügyeljen rá, hogy a munka közben az elektromos kéziszerszámba hulló fémforgács és por ne gyülemeljen fel az akkumulátoron.
- A használaton kívüli akkumulátort ne tárolja fémforgácsnak és pornak kitett helyen.
- Az akkumulátor eltávolítása előtt távolítsa el a rárakódott fémforgácsot és port, és ne tárolja fém alkatrészekkel együtt (csavarok, szögek stb.).
2. Ne szúrja át az akkumulátort hegyes tárggyal, például tüvel, ne üssön rá kalapáccsal, ne álljon rá, ne ejtse le, és ne tegye ki erős fizikai behatásnak.
3. Ne használjon láthatóan sérült vagy deformálódott akkumulátort.
4. Ne használja az akkumulátort fordított polaritással.
5. Ne csatlakoztassa az akkumulátort közvetlenül az elektromos csatlakozójához vagy szivargyújtó-csatlakozójához.
6. Az akkumulátort kizárólag rendeltetések szerint használja.
7. Azonnal állítsa le az akkumulátor töltését, ha a töltés az előírt töltési idő után sem sikeres.
8. Ne tegye ki az akkumulátort magas hőmérsékletnek vagy nyomásnak. Ne helyezze az akkumulátort mikrohullámú sütőbe, szárítógépbe vagy nagynyomású tartályba.
9. Azonnal távolodjon el a tűztől, ha szivárgást vagy rendellenes szagot észlel.
10. Ne használja az akkumulátort erős statikus elektromosság közelében.
11. Azonnal vegye ki az akkumulátort a készülékből vagy a töltőből, és hagyja abba annak használatát, ha szivárgást, rendellenes szagot, felforrósodást, elszíneződést vagy deformációt, illetve bármilyen más rendellenességet észlel használat közben.
12. Ne merítse vízbe az akkumulátort, és ne hagyja, hogy folyadék kerüljön a belsejébe. Vezetőképes folyadék – például víz – bejutása tüzet vagy robbanást okozhat. Tárolja az akkumulátort hűvös, száraz helyen, az éghető és gyúlékony anyagoktól távol. Kerülni kell a korrozív gázok légkörbe jutását.

#### FIGYELEM

1. Ha az akkumulátorból szivárgó sav a szemébe jut, semmiképpen ne dörzsölje, ehelyett öblítse ki folyó vízzel, és azonnal forduljon orvoshoz. Kezelés nélkül a folyadék látáskárosodást okozhat.
2. Ha a folyadék a bőrrel vagy a ruházatával érintkezik, azonnal mossa le alaposan tiszta vízzel, például csapvízzel. A folyadék irritálhatja a bőrt.
3. Ne használja az akkumulátort, és vigye azt vissza a kereskedőhöz, ha az első alkalommal való használatkor rozsdásodást, rendellenes szagot, felforrósodást, elszíneződést, deformációt vagy egyéb rendellenességet észlel.

#### FIGYELMEZTETÉS

Ha vezetőképes idegen anyag kerül a lítiumion akkumulátor terébe, rövidere zárhatja az akkumulátort, és tüzet okozhat. A lítiumion akkumulátor tárolásakor tartsa be az alábbi szabályokat.

- Ne tegyen vezetőképes hulladékot, szöveget és vezetékkeket, pl. vas- vagy rézvezetékét a tárolódobozba.
- Az akkumulátort tegye a szerszámba, vagy tegye rá az akkumulátor tárolás esetén használt fedelét, amíg nem látja a szellőzőnyílást, így elkerülheti a rövidzárlatot.

### LÍTIUM-ION AKKUMULÁTOR SZÁLLÍTÁSÁVAL KAPCSOLATOS SZEMPONTOK

Lítium-ion akkumulátor szállítása közben tartsa be a következő óvintézkedéseket.

#### FIGYELMEZTETÉS

Értesítse a szállítmányozó céget arról, hogy a szállítmány lítium-ion akkumulátort tartalmaz. Adja meg nekik az akkumulátor teljesítményét, illetve a szállítmány szervezése során tartsa be a szállítmányozó utasításait.

- A 100 Wh kapacitást meghaladó lítium-ion akkumulátorok fuvarozási szempontból veszélyes árunak minősülnek, és különleges alkalmazási eljárásokat igényelnek.
- A külföldre történő szállításhoz meg kell felelnie a vonatkozó nemzetközi jogszabályoknak, illetve a célszág szabályainak és előírásainak.

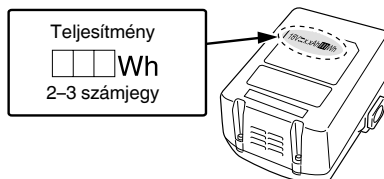

### AZ EGYES RÉSZEK ELNEVEZÉSE (1. – 15. ábra)

①	Fogantyú
②	Indító kapcsoló
③	Lock-off gomb
④	Ház
⑤	Első fedél
⑥	Kar
⑦	Penge
⑧	Alap
⑨	LED-lámpa
⑩	Base kart
⑪	Akkumulátor
⑫	Pengelyuk
⑬	Hasított dugattyú
⑭	Másik penge
⑮	Vágás hossza
⑯	Kampó

## SZIMBÓLUMOK

### FIGYELMEZTETÉS

Az alábbiakban a géphez alkalmazott jelöléseket soroltuk fel. A gép használata előtt feltétlenül ismerkedjen meg ezekkel a jelölésekkel.

	CR18DBL: Akkumulátoros orrfűrész
	A sérülések kockázatának csökkentése érdekében, a használatnak el kell olvasnia a használati útmutatót.
	Csak EU-országok számára Az elektromos szerszámokat ne dobja a háztartási szemétkébe! Az elektromos és elektronikus berendezések hulladékairól szóló 2012/19/EU irányelv és annak a nemzeti jogba való átültetése szerint az elhasznált elektromos szerszámokat külön kell gyűjteni, és egy környezetbarát újrafeldolgozó létesítménybe kell visszavinni.
	Közvetlen áramellátás
	Súly (A 01/2014 EPTA (Európai Elektromos Kézszerszámgyártók Egyesülete) szabványának megfelelően)
	Bekapcsolás
	Kikapcsolás
	Vegye ki az akkumulátort
	Zár
	Nyit
	Akkumulátor hátralévő töltöttsége jelzőjének kapcsolója
	Az akkumulátor hamarosan lemerül. A lehető leghamarabb töltsé újra az akkumulátort
	Az akkumulátor félig töltött.
	Az akkumulátor még elegendő töltéssel rendelkezik.
	Módválasztó kapcsoló
	Módjelző lámpa
	Alacsony üzemmód
	Közepes mód
	Magas fordulatszámú mód
	Auto mód
	Figyelem
	Tiltott művelet

## SZABVÁNYOS KIEGÉSZÍTŐK

Az alapkészülék (1 készülék) mellett a csomag a 212. oldalon felsorolt kiegészítőket is tartalmazza.

A szabványos kiegészítők köre figyelmeztetés nélkül módosulhat.

## ALKALMAZÁSI TERÜLETEK

- Fém és rozsdamentes acélcső vágása.
- Különböző fatípusok vágása.
- Lágyacél lemez, alumínium és réz lemez vágása.
- Műanyagok vágása, mint például fenolgyanta és vinilklorid.

## MŰSZAKI ADATOK

Modell	CR18DBL	
Feszültség	18 V	
Uresjáratú fordulatszám	0 – 2500 min <sup>-1</sup>	
Vágási hossz	32 mm	
Kapacitás	Lágyacél cső	Külső átmérő 130 mm
	Vinil-klorid cső	Külső átmérő 130 mm
	Fa	120 mm
	Lágyacél lemez	19 mm
Súly*	3,1 – 3,7 kg	

\* A 01/2014 EPTA-eljárás szerint  
A csatlakoztatott akkumulátortól függően. A legnagyobb súly BSL36B18 (külön megvásárolható) segítségével kerül mérésre.

### MEGJEGYZÉS

A HiKOKI folyamatos kutatási és fejlesztési programja következtében az itt szereplő műszaki adatok előzetes bejelentés nélkül változhatnak.

## TÖLTÉS

A szerszám gép használata előtt töltsé fel az akkumulátort a következők szerint.

### 1. Csatlakoztassa az áramforráshoz. (3. ábra)

Ha váltakozó áramú forrásról tölti az akkumulátort

- Csatlakoztassa az akkumulátortöltő tápkábelét a dugaszolóaljzathoz.

Amikor az akkumulátor dugaszát az aljzathoz csatlakoztatja, a jelzőlámpa pirosan villog (1 másodpercenként).

### FIGYELEM

Ne használja az elektromos zsinórt, ha sérült. Azonnal javíttassa meg.

Ha 12 V-os egyenáramú autós töltőről (UC18YML2) tölti az akkumulátort

- Gondosan tegye a helyére az akkumulátortöltőt az autóban.

Az akkumulátortöltőhöz kapott szíj segítségével rögzítse a helyére az akkumulátortöltőt, hogy az ne mozdulhasson el véletlenül. (Lásd 15. ábra)

### FIGYELEM

Ne tegye az akkumulátortöltőt vagy az akkumulátort a vezetőülés alá. Rögzítse az akkumulátortöltőt a helyére, hogy ne mozdulhasson el véletlenül, mert az balesethez vezethet.



15. ábra

**2. Helyezze az akkumulátort a töltőbe. (3. ábra)**

Dugja az akkumulátort gondosan a töltőbe.

**3. Töltés**

Amikor az akkumulátort behelyezi a töltőbe, a töltés megkezdődik, és a jelzőlámpa piros fénnel világít folyamatosan.

Amint az akkumulátor töltése befejeződött, a jelzőlámpa piros fénnel villog. (1 másodperces időközönként) (Lásd az **1. táblázat**ot).

● A jelzőlámpa jelzései

A jelzőlámpa jelzéseit az akkumulátortöltő illetve az akkumulátor állapotának megfelelően az **1. táblázat** tartalmazza.

1. táblázat

A jelzőlámpa jelzései					
A jelzőlámpa világít vagy villog.	Töltés előtt	Villog (piros)	Kigyullad 0,5 mp.-ig. Elalszik 0,5 mp.-ig. (Nem világít 0,5 mp.-ig.)	/	
	Töltés közben	Világít (piros)	Folyamatosan világít		
	Töltés befejeződött	Villog (piros)	Kigyullad 0,5 mp.-ig. Elalszik 0,5 mp.-ig. (Nem világít 0,5 mp.-ig.)		
	Nem lehetséges a töltés	Gyorsan villog (piros)	Kigyullad 0,1 mp.-ig. Elalszik 0,1 mp.-ig. (Nem világít 0,1 mp.-ig.)		Az akkumulátor vagy az akkumulátortöltő meghibásodott
	Túlmelegedési készenlét	Világít (zöld) (UC18YML2)	Folyamatosan világít		Az akkumulátor túlmelegedett. Nem lehet tölteni. (A töltés akkor kezdődik, amikor az akkumulátor lehül)
Villog (piros) (UC18YFSL)		Kigyullad 1 mp.-ig. Elalszik 0,5 mp.-ig. (Nem világít 0,5 mp.-ig.)			
Az autós töltővel nem tölthető (UC18YML2)	Villog (zöld)	Kigyullad 0,5 mp.-ig. Elalszik 0,5 mp.-ig. (Nem világít 0,5 mp.-ig.)	Az akkumulátor vagy az akkumulátortöltő meghibásodott		

**MEGJEGYZÉS:** Az akkumulátor hűtése miatti készenlét alatt az UC18YML2 / UC18YFSL hűtőventillátor segítségével hűti a túlmelegedett akkumulátort. (A hűtőventillátor azonban nem működik, amikor a 12 V-os egyenáramú autós töltőről tölti az akkumulátort.)

- Az akkumulátor hőmérséklete és töltési ideje. A hőmérsékleteket és töltési időt a **2. táblázatban** láthatja.

2. táblázat

Akkumulátor		Töltő	UC18YFSL	UC18YML2 (AC/DC)*1
Töltési feszültség	V		14,4 – 18	
Súly	kg		0,5	0,7
Hőmérséklet, amelyen az akkumulátor újratölthető			0°C – 50°C	
Az egyes kapacitású akkumulátorok töltési ideje (kb.)(20 °C-on)				
1,3 Ah	perc		20	20 / 50
1,5 Ah	perc		22	22 / 60
2,0 Ah	perc		30	30 / 80
2,5 Ah	perc		35	35 / 100
3,0 Ah	perc		45	45 / 120
4,0 Ah	perc		60	60 / 160
5,0 Ah	perc		75	75 / 200
Akkumulátorcellák száma			4 – 10	

\*1 Váltakozó áramú áramforrás / egyenáramú 12 V-os (autós) áramforrás

# Magyar

## MEGJEGYZÉS

A töltési idő a környezeti hőmérséklettől és az áramforrás feszültségtől függően változhat.

<UC18YML2>

Különösen a 12 V-os egyenáramú autós töltővel magas hőmérsékleten való töltés igényelhet hosszabb töltési időt.

## FIGYELEM

Az akkumulátortöltő a folyamatos használat alatt felmelegedhet, és így meghibásodást okozhat. A töltés befejezését követően hagyja 15 percet pihenni a következő töltésig.

### 4. Húzza ki a töltő tápvezetékét az aljzathól vagy a szivargyújtóból.

### 5. Tartsa szilárdan kézben az akkumulátortöltőt, és húzza ki belőle az akkumulátort.

## MEGJEGYZÉS

Ne felejtse el kivenni az akkumulátort a töltőből, és eltenni használat után.

## FIGYELEM

- Ha az akkumulátort felmelegedett állapotban tölti, például mert hosszú ideig olyan helyen hagyta, ahol közvetlen napfény érte, vagy mert egyszerűen használta az akkumulátort, a töltő jelzőlámpája 1 másodpercre zöld színnel felvillog, majd 0,5 másodpercre elalszik (nem ég 0,5 másodpercig). Ebben az esetben először hagyja lehűlni az akkumulátort, és csak ezután kezdje meg a töltést.
- Ha a jelzőlámpa pirosan villog (0,2 másodpercenként), ellenőrizze, hogy nincs-e semmilyen idegen tárgy a töltő akkumulátorcsatlakozójában. Ha nem talál idegen tárgyat, lehetséges, hogy az akkumulátor vagy a töltő meghibásodott. Vigye el egy hivatalos szervizközpontba.
- Mivel a beépített mikroszámítógép körülbelül 3 másodperc alatt ismeri fel, hogy a töltővel töltött akkumulátort kivette, várjon legalább 3 másodpercet, mielőtt visszahelyezné, és folytatná a töltést. Ha az akkumulátort 3 másodpercen belül visszahelyezi, előfordulhat, hogy nem kerül megfelelően feltöltésre.
- Ha a jelzőlámpa folyamatosan gyorsan villog (0,2 másodpercenként) zölden, akkor ellenőrizze az autós áramforrás feszültségét. (UC18YML2)  
Ha a feszültség 12 V vagy alacsonyabb, az azt jelzi, hogy az autó akkumulátora merül, és nem lehet tölteni.
- Ha a jelzőlámpa nem villog pirosan (másodpercenként) akkor sem, amikor a töltő zsinórját vagy a szivargyújtó csatlakozódugaszát csatlakoztatta az áramforráshoz, az azt jelzi, hogy a töltő védőáramköre bekapcsolható. Húzza ki a zsinórt vagy dugaszt az áramból, majd kb. 30 másodperc múlva dugja vissza. Ha a jelzőlámpa ettől sem kezd el pirosan villogni (másodpercenként), akkor kérjük, vigye a töltőt egy HiKOKI márkaszervizbe.

## ÖSSZESZERELÉS ÉS HASZNÁLAT

Művelet	Ábra	Oldal
Az akkumulátor kivétele és behelyezése	2	213
Töltés	3	213
A kapcsoló használata	4	214
Akkumulátor hátralévő töltöttségének jelzője	5	214
A működési sebesség beállítása*1	6	214
A penge felszerelése	7	214
A penge leszerelése*2	8	214
A horog használata*3	9	215
Megfelelő hosszúságú fűrészpengét válasszon	10	215
Rögzítse a munkadarabot	11	215
Az alap beállítása	12	215
Bemerítő vágás (fa)	13	215
A tartozékok kiválasztása	—	217

\*1 A működési sebesség beállítása

## FIGYELEM

A mód kiválasztása alatt az indító kapcsolót engedje el. Ellenkező esetben a készülék meghibásodhat.

Ha az akkumulátort már telepítette és bekapcsolta az áramellátást, a módváltásztó kapcsoló minden egyes megnyomásával megváltoztathatja a módot.

- A sebességmódosító mód lehetővé teszi, hogy a maximális löketek számát 3 különböző szintre állíthassa: alacsony sebesség, közepes, illetve nagy sebesség. A sebesség módosító üzemmódban a löketek beállított maximális száma akkor is megmarad, ha a terhelés változik.
- Az auto üzemmódban csökkentheti a villamosenergia-fogyasztást és a zajt a löketek maximális számának csökkentésével a motor üresjárata alatt. Auto módban a fordulatszám automatikusan emelkedik, ha működés közben nő a terhelés. Ha a terhelés csökken, a fordulatok száma automatikusan csökken.

Működési sebesség

Üzemmód	Állapot	Működési sebesség
Átviteli mód	Alacsony	0 – 1600 min <sup>-1</sup>
	Közepes	0 – 2300 min <sup>-1</sup>
	Magas	0 – 2500 min <sup>-1</sup>
Auto mód	A	0 – 1600 min <sup>-1</sup> 2500 min <sup>-1</sup> (Ha a rakomány nehezebb lesz)

## FIGYELEM

Auto módban ne vágjon rozsdamentes acélt.

\*2 A penge leszerelése

## FIGYELEM

Közvetlenül használat után soha ne érintse meg a fűrészlapot. A fém forró, és könnyen égési sérülést okozhat.

- (1) A kar elfordítása után a penge lefelé mutasson. A penge kieshet magától. Ha a penge nem esik ki, húzza ki kézzel.

**HA ELTÖRIK A PENGE**

Még ha a fűrészlap eltörik, és egy darabja bent marad a penge tartójában, ki kell esnie, ha a kart elfordította és a penge lefelé mutat. Ha a penge nem esik ki magától, vegye ki az alábbi eljárást követve.

- (1) Amennyiben a törött fűrészlap egy része kilóg a pengertartó kis résén, húzza ki a kiálló részt, és vegye ki a pengét.
- (2) Ha a törött fűrészlap kis résen belül maradt, akassza a törött pengét egy másik fűrészlap csúcsára és húzza ki azt. (8. ábra)

## \*3 A horog használata

A kampó használható az egység ideiglenes felakasztására a műveletek során (9. ábra).

**FIGYELEM**

A kampót soha nem szabad arra használni, hogy az egységet saját magára akassza.

A kampó használatakor ellenőrizze, hogy megbizonyosodjon arról, hogy a fő egység nem fog lecsúszni és leesni, vagy a szél miatt instabillá válni, stb. Soha ne akassza le az egységet a szíjáról vagy a nadrágjáról, mivel az baleseteket okozhat.

**LED LÁMPA FIGYELMEZTETŐ JELZÉSEK (16. ábra)**

Ez a termék olyan funkciókkal rendelkezik, amelyeket azért terveztek, hogy megóvják magát a szerszámot és az akkumulátort is. Amikor a kapcsoló meg van húzva, és ha bármely védelmező funkció működésbe lép üzemeltetés közben, a LED lámpa villogni fog az 3. táblázat-ban leírtak szerint. Ha bármelyik védelmező funkció működésbe lép, azonnal vegye el az ujját a kapcsolóról és kövesse az alábbi utasításokat a javító intézkedések szerint.

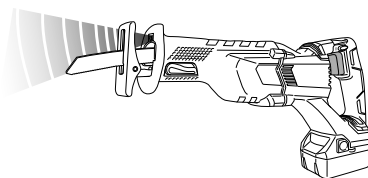

16. ábra

3. táblázat

Védelmező funkció	LED lámpa kijelző	Javító művelet
Túlterhelésvédelem	0,1 másodpercig BE/0,1 másodpercig KI ■ ■ ■ ■ ■ ■ ■ ■ ■ ■ ■ ■ ■ ■	Távolítsa el a túlterhelés okát.
Hőmérséklet elleni védelem	0,5 másodpercig BE/0,5 másodpercig KI ■ ■ ■ ■ ■ ■ ■ ■ ■ ■ ■ ■ ■ ■	Engedje a szerszámot és az akkumulátort teljesen lehűlni.

**A FÜRÉSZLAPOK KIVÁLASZTÁSA**

A maximális működési teljesítmény és a lehető legjobb eredmények biztosítása érdekében nagyon fontos a vágandó anyag típusához és vastagságához legjobban igazodó fűrészlap kiválasztása.

A penge száma az egyes pengék befogása mellett van begravírozva. A 4-5. táblázatok alapján válassza ki a megfelelő pengét.

**4. táblázat: Gyors szénacél fűrészlapok**

A fűrészlap száma	Alkalmazási terület	Vastagság (mm)
4 sz.	Fűrészáru vágásához és durva megmunkálásához	50 – 70
5 sz.	Fűrészáru vágásához és durva megmunkálásához	30 alatt
95 sz.	100 mm-nél kisebb átmérőjű rozsdamentes acélcsövek vágásához	2,5 alatt
96 sz.	30 mm-nél kisebb átmérőjű rozsdamentes acélcsövek vágásához	2,5 alatt

**5. táblázat: Bimetall fűrészlapok**

A fűrészlap száma	Alkalmazási terület	Vastagság (mm)
101 sz. 103 sz. 109 sz. 141(S) sz.	60 mm-nél kisebb külső átmérőjű acél és rozsdamentes acél vágásához	2,5 – 6
102 sz. 104 sz. 110 sz. 142(S) sz. 143(S) sz.	100 mm-nél kisebb külső átmérőjű acél és rozsdamentes acél vágásához	2,5 – 6
107 sz.	60 mm-nél kisebb külső átmérőjű acél és rozsdamentes acél vágásához	3,5 alatt
108 sz.	100 mm-nél kisebb külső átmérőjű acél és rozsdamentes acél vágásához	3,5 alatt
121 sz.	Fűrészáru vágásához és durva megmunkálásához	100
131 sz.	Minden célra	100
132 sz.	Minden célra	100

## 6. táblázat: Fűrészlap kiválasztása más anyagokhoz

Vágandó anyag	Anyagminőség	Vastagság (mm)	A fűrészlap száma
Vaslemez	Lágyacél lemez	2,5 – 10	101, 102, 103, 104, 109, 110, 131, 141(S), 142(S) és 143(S) sz.
		3,5 alatt	107 és 108 sz.
Nemvasfémek	Alumínium, vörösréz és sárgaréz	5 – 20	101, 102, 103, 104, 109, 110, 131, 132, 141(S), 142(S) és 143(S) sz.
		5 alatt	107 és 108 sz.
Műgyanta	Fenolgyanta, melaminyanta, stb.	10 – 50	101, 102, 103, 104, 131, 132, 141(S), 142(S) és 143(S) sz.
		5 – 30	107, 108, 109 és 110 sz.
	Vinil-klorid, akrilgyanta, stb.	10 – 60	101, 102, 103, 104, 131, 132, 141(S), 142(S) és 143(S) sz.
		5 – 30	107, 108, 109 és 110 sz.

## MEGJEGYZÉS

Lítiumion akkumulátorok tárolása.

Tárolás előtt győződjön meg róla, hogy a lítiumion akkumulátor teljesen fel van töltve.

Ha hosszú időn át, (három, vagy több hónap) alacsony töltéssel tárolja az akkumulátorokat, akkor csökkenhet a teljesítményük, ezáltal jelentősen csökken a használati idejük, és alkalmatlanná válhatnak a töltés megtartására. Az akkumulátor jelentősen lecsökkent használati ideje azonban visszaállítható, ha kétfő-öt alkalommal feltölti, majd lemeríti az akkumulátort.

Ha az akkumulátor rendkívül hamar lemerül a folyamatos töltés és használat ellenére, akkor tekintse használhatatlannak, és vegyen újat.

## FIGYELEM

A kéziszerszámok üzemeltetése és karbantartása során be kell tartani az adott országban érvényes biztonsági előírásokat és szabványokat.

### Fontos megjegyzés a HiKOKI vezeték nélküli elektromos szerszámok akkumulátoraihoz

Minden esetben eredeti akkumulátort használjon. Ha nem általunk gyártott akkumulátort használ, vagy ha szétszereli és átalakítja az akkumulátort (mint pl. szétszerelés és cellák vagy más belső alkatrészek cseréje), nem garantálható a vezeték nélküli elektromos szerszámaink biztonsága és teljesítménye.

## GARANCIA

A HiKOKI Power Tools szerszámokra a törvény által előírt országos előírásoknak megfelelő garanciát vállalunk. A garancia nem vonatkozik a helytelen vagy nem rendeltetésszerű használatból, továbbá a normál mértékűnek számító elhasználódásból, kopásból származó meghibásodásokra, károokra. Reklamáció esetén kérjük, küldje el a – nem szétszerelt – szerszámot a kezelési útmutató végén található GARANCIA BIZONYLATTAL együtt a hivatalos HiKOKI szervizközpontba.

**A környezeti zajra és vibrációra vonatkozó információk**  
A mért értékek az EN62841 szabványnak megfelelően kerültek meghatározásra és az ISO 4871 alapján kerülnek közzétételre.

Mért A-hangteljesítményszint: 93 dB (A)

Mért A-hangnyomásszint: 82 dB (A)

Bizonytalanság K: 5 dB (A).

Viseljen hallásvédő eszközt.

EN62841 szerint meghatározott rezgési összetételek (háromtengelyű vektorösszeg).

Deszkák vágása:

Rezgési kibocsátás értéke **a<sub>h</sub>, B** = 24,0 m/s<sup>2</sup>

Bizonytalanság K = 7,4 m/s<sup>2</sup>

Fagerendák vágása:

Rezgési kibocsátás értéke **a<sub>h</sub>, WB** = 31,5 m/s<sup>2</sup>

Bizonytalanság K = 1,7 m/s<sup>2</sup>

## KARBANTARTÁS ÉS ELLENŐRZÉS

### FIGYELEM

Karbantartás és ellenőrzés előtt győződjön meg arról, hogy a kapcsolót kikapcsolta és az akkumulátort eltávolította.

#### 1. A fűrészlap ellenőrzése

Életlen vagy sérült fűrészlap további használata csökkentheti a vágás hatékonyságát és a motor túlterhelését okozhatja. Cserélje ki a fűrészlapot, amint észreveszi, hogy az túlzottan elkopott.

#### 2. A rögzítőcsavarok ellenőrzése

Rendszeresen ellenőrizze a rögzítőcsavarokat, és győződjön meg róla, hogy megfelelően feszesek-e. Ha bármelyik csavar laza, azonnal húzza meg. Ennek elmulasztása komoly veszélyt jelenthet.

#### 3. A motor karbantartása

A motor tekerce az egész szerszám gép „szíve”. Legyen óvatos, hogy a tekercs ne sérüljön meg és/vagy ne kerüljön rá víz vagy olaj.

#### 4. A készülék külső tisztítása

Ha a szerszám gép szennyeződött, törölje le puha, száraz ronggyal vagy benedvesített, szappanos ronggyal. Ne használjon klóros oldószereket, benzint vagy festékkihígítót, mivel ezek szétmarhatják a műanyagot.

#### 5. Tárolás

A szerszám gépet olyan helyen tárolja, ahol a hőmérséklet alacsonyabb 40°C-nál, valamint tartsa távol gyermekektől.



A megállapított rezgési összérték mérése egy szabványos teszteljárásnak megfelelően történt, és az érték két szerszám összehasonlítására is használható.

Ez az érték az expozíciós határértékek előzetes felmérésére is használható.

#### **FIGYELMEZTETÉS**

- A szerszám használatától függően a kibocsátott rezgés a szerszámgép tényleges használata során eltérhet a megadott összértéktől.
- Léptessen életbe a szerszámgép kezelőjét védő intézkedéseket a használat tényleges körülményei között becsült expozíció alapján (a használati ciklus minden elemét figyelembe véve, a bekapcsolt állapot mellett például azt az időt is, amikor a szerszám kikapcsolt állapotban van, vagy amikor üresjáratban működik).

---

#### **MEGJEGYZÉS**

A HiKOKI folyamatos kutatási és fejlesztési programja következtében az itt szereplő műszaki adatok előzetes bejelentés nélkül változhatnak.

---

## OBECNÁ BEZPEČNOSTNÍ VAROVÁNÍ TÝKAJÍCÍ SE ELEKTRICKÉHO NÁŘADÍ

### ⚠ UPOZORNĚNÍ

Přečtěte si všechna varování, pokyny, nákresy a specifikace dodané k tomuto nářadí.

Nedodržení kteréhokoliv z následujících varování a pokynů může vést k úrazu elektrickým proudem, ke vzniku požáru nebo vážnému zranění.

Všechna varování a pokyny uschovejte pro budoucí použití.

Výrazem „elektrické nářadí“ ve všech dále uvedených varováních je myšleno jak elektrické nářadí napájené ze sítě (se šňůrou), tak i nářadí napájené z akumulátoru (bez šňůry).

#### 1) Bezpečnost na pracovišti

- a) Udržujte vaše pracoviště v čistotě a dobře osvětlené.

Nepořádek a tmavá místa na pracovišti bývají příčinou nehod.

- b) Nepoužívejte elektrické nářadí v prostředí s nebezpečím výbuchu, kde se vyskytují hořlavé kapaliny, plyny nebo prach.

V elektrickém nářadí vznikají jiskry, které mohou zapálit prach nebo výparu.

- c) Při používání elektrického nářadí zamezte přístupu dětí a dalších osob.

Budete-li vyrušovani, můžete ztratit kontrolu nad prováděnou činností.

#### 2) Elektrická bezpečnost

- a) Zástrčka pohyblivého přívodu elektrického nářadí musí odpovídat síťové zásuvce. Nikdy se nepokoušejte zástrčku jakkoli upravovat. S uzemněným elektrickým nářadím nikdy nepoužívejte žádné zásuvkové adaptéry.

Zástrčky, které nejsou znehodnoceny úpravami, a odpovídající zásuvky sniží nebezpečí úrazu elektrickým proudem.

- b) Zabraňte kontaktu těla s uzemněnými povrchy, jako jsou trubky, radiátory, sporáky a lednice.

Nebezpečí úrazu elektrickým proudem je větší, je-li vaše tělo uzemněno.

- c) Nevystavujte elektrické nářadí dešti, vlhku nebo moku.

Voda, která vnikne do elektrického nářadí, zvyšuje nebezpečí úrazu elektrickým proudem.

- d) Zacházejte správně s napájecí šňůrou. Nikdy nenoste a netahejte elektrické nářadí za šňůru ani nevytrhávejte zástrčku ze zásuvky tahem za šňůru.

Chraňte napájecí šňůru před horkem, mastnotou, ostrými hranami a pohyblivými se částmi.

Poškozené nebo zamotané šňůry zvyšují nebezpečí úrazu elektrickým proudem.

- e) Je-li elektrické nářadí používáno venku, používejte prodlužovací přívod vhodný pro venkovní použití.

Používání prodlužovacího přívodu pro venkovní použití snižuje nebezpečí úrazu elektrickým proudem.

- f) Pokud je použití elektrického nářadí na vlhkém místě nevyhnutelné, použijte napájení s ochranným zařízením na zbytkový proud.

Použití zařízení na zbytkový proud snižuje riziko elektrického šoku.

#### 3) Osobní bezpečnost

- a) Při používání elektrického nářadí buďte pozorní, věnujte pozornost tomu, co právě děláte, soustředěte se a střízlivě uvažujte. Elektrické nářadí nepoužívejte, jste-li unaveni nebo pod vlivem drog, alkoholu nebo léků.

Chvilková nepozornost při používání elektrického nářadí může způsobit vážné zranění.

- b) Používejte osobní ochranné prostředky. Vždy používejte ochranu očí.

Osobní ochranné prostředky, jako je respirátor, bezpečnostní obuv s protiskluzovou podrážkou, ochranná přilba nebo ochrana sluchu, používané v příslušných podmínkách snižují možnost zranění.

- c) Zabraňte neúmyslnému spuštění. Před připojením ke zdroji napájení nebo akumulátorovému zdroji či před zvedáním nebo přenášením elektrického nářadí se ujistěte, že je spínač v poloze „vypnuto“.

Přenášení elektrického nářadí s prstem na spínači nebo zapojování zástrčky se zapnutým spínačem může být příčinou úrazu.

- d) Před zapnutím elektrického nářadí odstraňte všechny seřizovací nástroje nebo klíče.

Seřizovací nástroj nebo klíč, který ponecháte připravený k rotující části elektrického nářadí, může způsobit zranění.

- e) Pracujte jen tam, kam bezpečně dosáhnete. Vždy si udržujte stabilní postoj a rovnováhu.

Budete tak lépe ovládat elektrické nářadí v nepředvídaných situacích.

- f) Oblékejte se vhodným způsobem. Nenoste volné oděvy ani šperky. Vlasy a oděv udržujte v dostatečné vzdálenosti od pohyblivých se částí.

Volné oděvy, šperky nebo dlouhé vlasy mohou být vtaženy do pohyblivých se částí.

- g) Pokud jsou k dispozici prostředky pro připojení zařízení k odsávání a sběru prachu, zajistěte, aby byla připojena a správně používána.

Použitím zařízení ke sběru prachu lze omezit nebezpečí způsobenou vznikajícím prachem.

- h) Nedovoľte, aby díky častému používání nástroje Vaši činnost ovládla rutina, abyste neusnuli na vavřínech a nezačali ignorovat zásady bezpečnosti pro tento přístroj.

Neopatrný postup může způsobit vážné zranění ve zlomku vteřiny.

#### 4) Používání elektrického nářadí a péče o něj

- a) Nepřetěžujte elektrické nářadí. Používejte vždy správné elektrické nářadí, které je určeno pro prováděnou práci.

Správné elektrické nářadí bude lépe a bezpečněji vykonávat práci, pro kterou bylo konstruováno.

- b) Nepoužívejte elektrické nářadí, které nelze zapnout a vypnout spínačem.

Jakékoli elektrické nářadí, které nelze ovládat spínačem, je nebezpečné a musí být opraveno.

- c) Před jakýmkoli seřizováním, před výměnou příslušenství nebo uskladněním elektrických nástrojů vždy nejprve odpojte zástrčku ze zdroje napájení nebo vyjměte baterie, pokud jsou vyjímatelné.

Tato preventivní bezpečnostní opatření snižují nebezpečí neúmyslného spuštění elektrického nářadí.

- d) Nepoužívané elektrické nářadí skladujte mimo dosah dětí a nedovoľte osobám, které nebyly seznámeny s nářadím nebo s těmito pokyny, aby nářadí používaly.

Elektrické nářadí je v rukou nevyškolených uživatelů nebezpečné.

- e) **Udržujte v pořádku elektrické nástroje a příslušenství.** Kontrolujte správný vzájemný zákrut a připojení pohyblivých se částí, soustředte se na praskliny, zlomené součásti a jakékoli další okolnosti, které mohou ohrozit funkci elektrického nástroje. Je-li nářadí poškozeno, před dalším používáním zajistěte jeho opravu.  
*Mnoho nehod vzniká v důsledku nedostatečně udržovaných elektrickým nářadím.*
- f) **Udržujte řezací nástroje ostré a čisté.**  
*Správně udržované a naostřené řezací nástroje se s menší pravděpodobností zachytí za materiál nebo se zablokují a práce s nimi se snáze kontroluje.*
- g) **Elektrické nářadí, příslušenství, vsazené části atd. používejte v souladu s těmito pokyny a takovým způsobem, jaký byl předepsán pro konkrétní elektrické nářadí, a to s ohledem na dané pracovní podmínky a druh prováděné práce.**  
*Používání elektrického nářadí k provádění jiných činností, než pro jaké bylo určeno, může vést k nebezpečným situacím.*
- h) **Udržujte rukojeti a povrchy pro uchopení suché, čisté a bez oleje a vazelíny.**  
*Kluzké rukojeti a uchopovací povrchy neumožňují bezpečnou manipulaci a ovládání nářadí v neočekávaných situacích.*
- 5) **Použití nářadí na baterie a péče o ně**
- a) **Dobíjejte pouze nabíječkou specifikovanou výrobcem.**  
*Nabíječka, která je vhodná pro jeden typ akumulátorového zdroje, může v případě použití s jiným akumulátorovým zdrojem způsobit nebezpečí požáru.*
- b) **Elektrické nářadí používejte výhradně se specifikovanými akumulátorovými zdroji.**  
*Použitím jakéhokoli jiného akumulátorového zdroje může vzniknout nebezpečí zranění a požáru.*
- c) **Pokud akumulátorové zdroje nepoužíváte, udržujte je mimo ostatní kovové předměty, jako jsou kancelářské sponky, mince, klíče, hřebíky, šroubky či jiné drobné kovové předměty, které mohou způsobit přemostění kontaktů.**  
*Vzájemné zkratování pólů akumulátoru může způsobit popáleniny nebo požár.*
- d) **Při nevhodném zacházení může z akumulátoru vytékat kapalina; zabraňte kontaktu s ní. V případě náhodného kontaktu místo opláchněte vodou. Pokud kapalina vnikne do očí, vyhledejte lékařskou pomoc.**  
*Kapalina vytékající z akumulátoru může způsobit podráždění nebo popáleniny.*
- e) **Nepoužívejte akumulátorový zdroj nebo nástroj, který je poškozen nebo upraven.**  
*Poškozené nebo upravené akumulátory mohou vykazovat nepředvídatelné chování, které může vést k požáru, výbuchu nebo nebezpečí zranění.*
- f) **Nevystavujte akumulátorový zdroj ani nástroj ohni nebo nadměrné teplotě.**  
*Vystavení ohni nebo teplotě nad 130 °C může způsobit výbuch.*
- g) **Dodržujte všechny pokyny pro nabíjení a nenabíjejte akumulátorový zdroj ani nástroj mimo rozsah teplot uvedených v pokynech.**  
*Nesprávný způsob nabíjení nebo nabíjení při teplotách mimo stanovený rozsah může poškodit akumulátor a zvýšit riziko požáru.*

## 6) Servis

- a) **opravy vašeho elektrického nářadí svěřte kvalifikované osobě, která bude používat identické náhradní díly.**  
*Tímto způsobem bude zajištěna stejná rovněž bezpečnost elektrického nářadí jako před opravou.*
- b) **Nikdy neopravujte poškozené akumulátory.**  
*Servis akumulátorových zdrojů by měl provádět pouze výrobce nebo autorizovaní poskytovatelé služeb.*

## PREVENTIVNÍ OPATŘENÍ

Nedovolte přístup dětem a nemohoucím osobám. Pokud nářadí nepoužíváte, měli byste je skladovat mimo dosah dětí a nemohoucích osob.

## BEZPEČNOSTNÍ VAROVÁNÍ PRO AKKU PILU OCASKU

- Při práci, při které by kladivo mohlo přijít do kontaktu se skrytými vodiči přidržíte elektrické nářadí za izolované úchopy.**  
*V případě kontaktu kladiva s vodičem pod napětím by mohly být pod napětím také nechráněné kovové části elektrického nářadí a mohlo by dojít ke zranění obsluhy elektrickým proudem.*
- Pomocí svorek nebo jiným praktickým způsobem zajistěte a upevněte obrobek ke stabilní podložce.**  
*Přidržování obrobku rukou nebo tělem není dostatečně stabilní a může vést ke ztrátě vlády nad ním.*

## DALŠÍ BEZPEČNOSTNÍ VAROVÁNÍ

- Příprava a kontrola pracovního prostředí. Ujistěte se, že pracoviště splňuje všechny podmínky stanovené v pokynech.
- Zajistěte, aby do otvoru pro připojení dobíjecího akumulátoru nevnikly cizí předměty nebo nečistoty.
- Nikdy nerozebírejte dobíjecí akumulátor a nabíječku.
- Dobíjecí akumulátor nikdy nezkratujte. Zkrat akumulátoru způsobí prudký nárůst elektrického proudu a přehřátí. To vede ke spálení nebo poškození akumulátoru.
- Nevhazujte akumulátor do ohně. Akumulátor může v takovém případě explodovat.
- Jakmile akumulátor dosáhne konce životnosti a není možné jej již více používat, odevzdejte jej do prodejny, ve které jste jej zakoupili. Nevhazujte vybité akumulátory.
- Do větracích otvorů v nabíječce nevkládejte žádné předměty. Kovové předměty nebo hoflavý materiál vložený do větracích otvorů nabíječky představuje nebezpečí úrazu elektrickým proudem a vyústí v poškození nabíječky.
- Při nepřetržitém používání této jednotky se může jednotka přehřát, což může vést k poškození v motoru a spínači. Proto, kdykoli se zvýší teplota krytu, přestaňte pilu na chvíli používat.
- Neustálé používání stroje při nízké rychlosti způsobuje zvýšené zatížení motoru, a to může mít za následek zadření motoru. S elektrickým nástrojem pracujte vždy tak, aby břit během provozu nezachytil o žádný materiál. Vždy upravte rychlost bříty tak, aby obrábění probíhalo hladce.
- Elektrické nářadí vždy pevně držte za rukojeť a přední kryt, jak je znázorněno na **Obr. 14**. V opačném případě může být vlivem vznikající protisily práce s nářadím nepřesná, a dokonce nebezpečná.
- Montáž a demontáž bříty
- Zatáhnete dvakrát nebo třikrát rukou zadní část pilového listu a zkontrolujete, zda je list spolehlivě namontován. Při zatažení listu zjistíte, že list je náležitým způsobem namontován, když je při pohybu listu slyšitelné cvaknutí a páka se mírně pohne (**Obr. 7**).

# Čeština

- Při zatažení pilového listu se ujistěte, že jej zatáhnete za zadní část. Zatažení za jiné části listu může způsobit zranění.
- Nikdy se nedotýkejte pilového listu ihned po použití. Kovový povrch bude horký a může vám snadno popálit pokožku.
- Jestliže zlomený pilový list je skryt v malé drážce, zachyťte zlomený list pomocí hrotu jiného listu a vyjměte jej (Obr. 8).
- Po použití vyfoukejte piliny, zeminu, písek, vlhkost atd. pomocí tlakového vzduchu nebo je odstraňte pomocí kartáče apod., aby byla zaručena plynulá funkce upevnění listu.
- Nepoužívejte pilový list s opotřebeným otvorem listu. V opačném případě může dojít k uvolnění pilového listu, což může způsobit zranění.
- 12. Ujistěte se, že akumulátor je vložen pevně. Jestliže je uvolněný, mohl by vypadnout a způsobit nehodu.
- 13. Neupevňujte a nezajišťujte blokováni spínače. Kromě toho také držte prst mimo spínač, když nástroj přenášíte. V opačném případě by mohlo dojít k neúmyslnému spuštění hlavní části, což může mít za následek neočekávané nehody.
- 14. Zajistěte, aby piliny, zemina, vlhkost atd. nemohly během provozu vnikat do vnitřního prostoru nářadí přes plunžrovou část. Pokud se piliny apod. nashromáždí v plunžrové části, vždy tento prostor před použitím očistěte.
- 15. Neodstraňujte přední kryt; mohlo by dojít ke zranění. Zajistěte, aby nářadí bylo při provozu k Vám obráceno horní částí předního krytu.
- 16. Během používání stiskněte základnu pevně proti obrobku.
- 17. Zvolte pilový list nejvhodnější délky. V ideálním případě by měla být délka vyčnívající ze základní desky pilového listu po odečtení délky zdvihu větší než tloušťka materiálu. Pokud řezáte velkou trubku, velký dřevěný špalek atd., které zvyšují řezný výkon listu, vzniká nebezpečí, že se list může dostat do styku s vnitřní stěnou trubky, dřeva atd. a může dojít k poškození listu (Obr. 10).
- 18. Nikdy nepoužívejte při řezání nepřiměřenou sílu na pilový list. V tomto případě dojde snadno ke zlomení listu.
- 19. Motor se může někdy zaseknout. Zavisí to na kombinaci řezaného materiálu a pilového kotočce. Pokud se motor zasekne, okamžitě vypněte nástroj.
- 20. Pomocí svorek nebo jiným praktickým způsobem zajistěte a upevněte obrobek ke stabilní podložce. (Obr. 11)  
Přidržívaní obrobku rukou nebo tělem není dostatečně stabilní a může vést ke ztrátě vlády nad ním.
- 21. Při obrábění kovových materiálů používejte příslušnou řeznou kapalinu (vřetenový olej, mýdlovou vodu atd.) pro prodloužení životnosti břitů.
- 22. Snižte rychlost posuvu při řezání materiálu v malých kruhových obloucích. Nepřiměřeně rychlý posuv může způsobit prasknutí listu.
- 23. Ponorné řezání
- Neprovádějte zapichovací řezání u kovových materiálů. Může tím snadno dojít ke zlomení listu.
- Nikdy nezapínejte vypínač, když hrot pilového listu je přitlačen k řezanému materiálu. Jinak může snadno dojít při nárazu na materiál k poškození listu.
- Zajistěte, aby řezání bylo pomalé, a držte nářadí pevně. Pokud použijete při řezání nepřiměřenou sílu na pilový list, může snadno dojít k poškození listu.
- 24. Nechte světlo rozsvícené pouze během obrábění. Pokud světlo svítí v jiných případech, může dojít k nechtěnému zapnutí hlavní části, což může mít za následek neočekávané nehody.

- 25. Nedívejte se přímo do světla. Pokud budou vaše oči soustavně vystaveny světlu, mohly by vás bolet.
- 26. Nikdy se nedotýkejte pohyblivých částí. Nikdy nestrkejte ruce, prsty nebo jiné části těla do blízkosti pohyblivých částí nástroje.
- 24. Nikdy s nástrojem nepracujte bez kteréhokoli z krytů na svém místě. Nikdy s tímto nástrojem nepracujte bez kteréhokoli z krytů či bezpečnostních prvků na svém místě a řádně funkčních. Pokud údržba nebo servis vyžadují odmontování krytu nebo bezpečnostního prvku, nezapomeňte kryt nebo bezpečnostní prvek před dalším používáním nástroje nasadit zpátky.
- 28. NIKDY nenechávejte nástroj v chodu bez dozoru. Vypněte napájení. Nenechávejte nástroj bez dozoru, dokud se úplně nezastaví.
- 29. Mechanický nástroj je vybaven tepelnou ochranou okruhu z důvodu ochrany motoru. Nepřetržitý provoz může způsobit vzestup teploty jednotky, čímž se zaktivuje tepelná ochrana okruhu a provoz se automaticky zastaví. Pokud k tomu dojde, nechte mechanický nástroj před jeho opětovným použitím vychladnout.
- 30. Chraňte panel přepínače před silnými oťresy či rozbitím. Mohlo by dojít k potížím.
- 31. Výrobek nepoužívejte, pokud jsou svorky nářadí nebo akumulátoru (upevnění akumulátoru) jakkoli zkřiveny. Osazení akumulátoru by mohlo dojít ke zkratu a v jeho důsledku ke vznícení nebo k tvorbě kouře.
- 32. Dbejte na to, aby se na svorkách nářadí (upevnění akumulátoru) nevytvářely kovové částičky a prach.
- Před použitím si ověřte, že se v prostoru svorek nenahromadily kovové částičky a prach.
- Při používání se snažte zabránit tomu, aby kovové částičky nebo prach z nářadí pronikly na akumulátor.
- Při pozastavení provozu nebo po použití nenechávejte nářadí v místech, kde by mohlo být vystaveno ze vzduchu se snázejícím kovovým částičkám nebo prachu. V opačném případě by mohlo dojít ke zkratu a v jeho důsledku ke vznícení nebo k tvorbě kouře.

## UPOZORNĚNÍ TÝKAJÍCÍ SE LITHIUM-IONTOVÝCH AKUMULÁTORŮ

Z důvodu prodloužení životnosti je lithium-iontový akumulátor vybaven ochrannou funkcí zastavení výkonu. V případech 1 až 3 popsaných níže se může motor během používání tohoto výrobku zastavit, přestože držíte spínač. Nejedná se o závadu, ale o výsledek ochranné funkce.

Jakmile dojde k vybití zbývajících kapacity akumulátoru, motor se zastaví.

- 1. V takovém případě akumulátor okamžitě dobijte.
- 2. Pokud je nářadí přetíženo, motor se může zastavit. V takovém případě uvolněte spínač nářadí a odstraňte příčinu přetížení. Potom můžete nářadí znovu používat.
- 3. Je-li akumulátor přehřátý a přetížený, může se pohon akumulátoru zastavit.

V takovém případě přestaňte akumulátor používat a nechte jej vychladnout. Potom můžete nářadí znovu používat.

Dále prosím dbejte následujících varování a upozornění.

### VAROVÁNÍ

Abyste předešli případnému úniku kapaliny z akumulátoru, vzniku tepla, emisím kouře, výbuchu a vznícení, dbejte následujících pokynů.

- 1. Ujistěte se, že se na akumulátoru neusazují piliny a prach.
- Během práce kontrolujte, že na akumulátor nepadají piliny a prach.
- Ujistěte se, že se piliny a prach padající během práce na elektrické nářadí neusazují na akumulátoru.

- Akumulátor, který nepoužíváte, neskladujte na místě vystaveném plinám a prachu.
- Před uskladněním akumulátoru odstraňte veškeré piliny a prach, který na něm může být usazený, a neskladujte ho společně s kovovými předměty (šroubky, hřebíky atd.).
- 2. Nepropichujte akumulátor ostrým předmětem, například hřebíkem, nebouchajte do něj kladivem, nestoupejte na něj, neházejte jím ani jej nevystavujte silným otřesům.
- 3. Nepoužívejte viditelně poškozený či deformovaný akumulátor.
- 4. Nepoužívejte akumulátor obrácenou polaritou.
- 5. Nepřipojujte jej přímo k elektrické zástrčce ani k zásuvce cigaretového zapalovače v automobilu.
- 6. Nepoužívejte akumulátor k jinému než určenému účelu.
- 7. Pokud se nabíjení akumulátoru nedokončí, i když uvedená doba nabíjení uplynula, ihned zastavte další nabíjení.
- 8. Nevystavujte akumulátor působení vysokých teplot nebo vysokého tlaku, neumísťte jej např. do mikrovlnné trouby, sušičky nebo vysokotlakého zásobníku.
- 9. V případě zjištění úniku nebo zápachu okamžitě zajistěte bezpečnou vzdálenost od ohně.
- 10. Nepoužívejte na místech se silnou statickou elektřinou.
- 11. V případě úniku kapaliny, zápachu, vznikajícího tepla, ztráty barvy, deformace nebo v případě jakékoli abnormality během používání, nabíjení nebo skladování okamžitě vyjměte akumulátor z přístroje či nabíječky a přestaňte jej používat.
- 12. Akumulátor nepotápějte ani nenechte vniknout dovnitř žádné tekutiny. Vniknutí vodivých kapalin, jako je voda, může způsobit poškození s následkem požáru nebo výbuchu. Akumulátor skladujte na chladném, suchém místě, stranou od vznětlivých a hořlavých předmětů. Je nutné se vyvarovat prostředí s žiravým plynem.

**UPOZORNĚNÍ**

- 1. Pokud se kapalina unikající z akumulátoru dostane do očí, neřete si je, dobře je vymyjte čistou vodou, například vodou z vodovodu, a ihned vyhledejte lékaře. Bez lékařského ošetření může kapalina způsobit problémy se zrakem.
- 2. Pokud se kapalina dostane do kontaktu s pokožkou či oděvem, ihned zasažená místa omyjte čistou vodou, například vodou z vodovodu. Kapalina může způsobit podráždění kůže.
- 3. Zjistěte-li při prvním použití, že na akumulátoru je rez, vzniká zápach, přehřátí, ztráta barvy, vidíte deformaci anebo jinou abnormalitu, nepoužívejte jej a vraťte jej dodavateli či prodejci.

**VAROVÁNÍ**

Pokud se vodivé cizí těleso dostane do svorky lithium-iontového akumulátoru, akumulátor se může zkratovat a způsobit požár. Při skladování lithium-iontových akumulátorů se řiďte následujícími předpisy a řádně je dodržujte.

- Neumísťujte vodivé úlonky, hřebíky a vodiče, například železné a měděné dráty do krabice určené pro skladování.
- Za účelem zabránění zkratu vložte akumulátor do nářadí nebo jej bezpečně uložte do krytu pro akumulátor tak, aby byly skryty ventilační otvory.

**TÝKAJÍCÍ SE PŘEPRAVY LITHIUM-IONTOVÝCH BATERIÍ**

Při přepravě lithium-iontové baterie se řiďte následujícími opatřeními.

**VAROVÁNÍ**

Uvědomte přepravní společnost, že balení obsahuje lithium-iontovou baterii, informujte společnost o jejím výkonu a postupujte podle instrukcí přepravní společnosti při domlouvání přepravy.

- Lithium-iontové baterie, jejichž výkon přesahuje 100 Wh, jsou považovány z hlediska přepravní klasifikace za nebezpečné zboží a budou vyžadovat zvláštní aplikační postupy.
- Pro přepravu do zahraničí musíte postupovat v souladu s mezinárodním právem, předpisy a nařízeními cílové země.

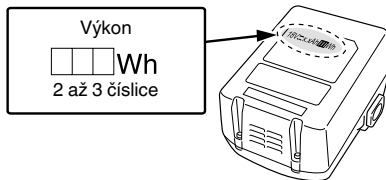

**NÁZVY SOUČÁSTÍ (obr. 1 – obr. 15)**

①	Držadlo
②	Spínač
③	Tlačítkoablokování
④	Kryt
⑤	Přední kryt
⑥	Páčka
⑦	Břit
⑧	Základna
⑨	LED kontrolka
⑩	Páka základny
⑪	Baterie
⑫	Otvor pro břit
⑬	Odstřížek z plunžru
⑭	Další břit
⑮	Zdvih
⑯	Hák

**SYMBOLY**

**VAROVÁNÍ**

Následující text obsahuje symboly, které jsou použity na zařízeních. Než začnete nářadí používat, ujistěte se, že rozumíte jejich významu.

	CR18DBL: Akku pila ocaska
	Aby se snížilo riziko zranění, uživatel si musí přečíst návod k obsluze.
	Jen pro státy EU Elektrické nářadí nevyhazujte do komunálního odpadu! Podle evropské směrnice 2012/19/EU o nakládání s použitými elektrickými a elektronickými zařízeními a odpovídajícími ustanoveními právních předpisů jednotlivých zemí se použítá elektrická nářadí musí sbírat odděleně od ostatního odpadu a podrobit ekologicky šetrnému recyklování.

	Stejnoseměrný proud
	Hmotnost (Podle metody EPTA 01/2014)
	ZAPNUTÍ
	VYPNUTÍ
	Odpojte baterii
	Zablokovat
	Odblokovat
	Spínač ukazatele zbývající kapacity akumulátoru
	Akumulátor je téměř vybitý. Dobijte co nejdříve akumulátor
	Zbývá polovina kapacity akumulátoru.
	Akumulátor je dostatečně nabitý.
	Volič režimu
	Indikátor režimu
	Nízký režim
	Středněotáčkový režim
	Vysokootáčkový režim
	Automatický režim
	Varování
	Zakázaná akce

## SPECIFIKACE

Model	CR18DBL	
Napětí	18 V	
Rychlost bez zatížení	0 – 2500 min <sup>-1</sup>	
Zdvih	32 mm	
Kapacita	Trubka z měkké oceli	Vnější průměr 130 mm
	Trubka z umělé hmoty	Vnější průměr 130 mm
	Dřevo	120 mm
	Deska z měkké oceli	19 mm
Váha*	3,1 – 3,7 kg	

\* Podle metody EPTA 01/2014  
Závisí na připojení akumulátoru. Největší hmotnost byla naměřena s BSL36B18 (prodává se samostatně).

### POZNÁMKA

Vlivem stále pokračujícího výzkumného a vývojového programu společnosti HiKOKI mohou zde uvedené parametry podléhat změnám bez předchozího upozornění.

## NABÍJENÍ

Před použitím elektrického nářadí nabijte akumulátor dle níže uvedených pokynů.

### 1. Připojte do zdroje napájení. (obr. 3)

Nabíjení akumulátoru ze zdroje střídavého napájení

- Zapojte síťový kabel nabíječky do elektrické zásuvky.

Po připojení zástrčky nabíječky do elektrické zásuvky se červeně rozblíká kontrolka (bude blikat v 1sekundovém intervalu).

### UPOZORNĚNÍ

Pokud je elektrický kabel poškozen, nepoužívejte jej. Okamžitě jej nechte opravit.

Nabíjení akumulátoru ze zdroje stejnosměrným 12V napájením ve vozidle (UC18YML2)

- Nabíječku akumulátoru připevněte ve vozidle.

Použijte pásy dodávané s nabíječkou akumulátoru pro připevnění nabíječky na místě a pro zabránění nechtěnému pohybu. (viz **obr. 15**)

### UPOZORNĚNÍ

Nabíječku ani akumulátor neumísťujte pod sedadlo řidiče. Zajistěte nabíječku na místě, aby nedošlo k nechtěnému pohybu, jinak by mohlo dojít k nehodě.



obr. 15

- Vložte zástrčku zapalovače do zdířky pro zapalovač. Pokud je zástrčka povolena nebo vypadává ze zdířky pro zapalovač, opravte zdířku. Vzhledem k tomu, že se může jednat o poruchu zdířky, doporučujeme se obrátit na vašeho místního prodejce automobilů. Další používání zdířky by mohlo vést k nehodě důsledkem přehřátí.
- 2. Vložte akumulátor do nabíječky. (obr. 3)  
Akumulátor pevně vložte do nabíječky.

## STANDARDNÍ PŘÍSLUŠENSTVÍ

Obsah balení přístroje (1 přístroj) navíc obsahuje příslušenství uvedené na straně 212.

Standardní příslušenství podléhá změnám bez předchozího upozornění.

## POUŽITÍ

- Řezání kovové trubky a trubky z nerezové oceli.
- Řezání různého žeziva.
- Řezání desek z měkké oceli, hliníku a mědi.
- Řezání syntetické pryskyřice, jako např. fenolové pryskyřice a vinylchloridu.

### 3. Nabíjení

Po vložení akumulátoru do nabíječky se spustí nabíjení a kontrolka začne svítit červeně. Když je akumulátor zcela nabitý, kontrolka se červeně rozblíká. (v 1sekundových intervalech) (viz **Tabulka 1**)

- Signalizace kontrolky  
Kontrolka signalizuje stav nabíječky nebo akumulátoru tak, jak je uvedeno v **Tabulce 1**.

**Tabulka 1**

Signalizace kontrolky				
Kontrolka svítí nebo bliká.	Před nabíjením	Bliká (červeně)	Svítí 0,5 sekundy. Nesvítí 0,5 sekundy. (vypne se na 0,5 sekundy)	
	Během nabíjení	Svítí (červeně)	Stále svítí	
	Nabíjení dokončeno	Bliká (červeně)	Svítí 0,5 sekundy. Nesvítí 0,5 sekundy. (vypne se na 0,5 sekundy)	
	Nelze nabíjet	Bliká (červeně)	Svítí 0,1 sekundy. Nesvítí 0,1 sekundy. (vypne se na 0,1 sekundy)	Závada na akumulátoru nebo nabíječce
	Pohotovostní režim při přehřátí	Svítí (zeleně) (UC18YML2)	Stále svítí	Akumulátor je přehřátý. Nelze nabíjet. (nabíjení bude zahájeno po vystudnutí akumulátoru)
		Bliká (červeně) (UC18YFSL)	Svítí 1 sekundu. Nesvítí 0,5 sekundy. (vypne se na 0,5 sekundy)	
Nelze nabíjet ze zdroje napájení ve vozidle (UC18YML2)	Bliká (zeleně)	Svítí 0,5 sekundy. Nesvítí 0,5 sekundy. (vypne se na 0,5 sekundy)	Závada na akumulátoru nebo nabíječce	

**POZNÁMKA:** Při pohotovostním režimu při chlazení akumulátoru UC18YML2 / UC18YFSL chladí přehřáté akumulátory větrákem.  
(Větrák však nebude pracovat při nabíjení akumulátoru ze stejnosměrného 12 V napájení ve vozidle)

- Informace o teplotách a době nabíjení akumulátoru.  
Teploty a doba nabíjení jsou uvedeny v **Tabulce 2**.

**Tabulka 2**

Akumulátor		Nabíječka	UC18YFSL	UC18YML2 (AC/DC)*1
Nabíjecí napětí		V	14,4 – 18	
Hmotnost		kg	0,5	0,7
Rozmezí teplot pro nabíjení			0 °C – 50 °C	
Doba nabíjení pro kapacitu akumulátoru, přibližná (při 20 °C)				
1,3 Ah	min.		20	20 / 50
1,5 Ah	min.		22	22 / 60
2,0 Ah	min.		30	30 / 80
2,5 Ah	min.		35	35 / 100
3,0 Ah	min.		45	45 / 120
4,0 Ah	min.		60	60 / 160
5,0 Ah	min.		75	75 / 200
Počet článků akumulátoru			4 – 10	

\*1 Střídavé napájení/stejnosměrné 12 V napájení (ve vozidle)

### POZNÁMKA

Doba nabíjení se může měnit podle okolní teploty a napájecího napětí.  
<UC18YML2>  
Obzvláště pokud používáte k nabíjení stejnosměrné 12V napájení ve vozidle při vysokých teplotách, může nabíjení trvat déle.

### UPOZORNĚNÍ

Pokud budete bez přestávky používat nabíječku akumulátoru, nabíječka se zahřeje, čímž může dojít k poruše. Po dokončení nabíjení vyčkejte 15 minut, než budete opět nabíjet.

4. **Odpojte síťový kabel nabíječky ze zásuvky nebo zdířky zapalovače.**
5. **Pevně držte nabíječku a vytáhněte akumulátor.**

# Čeština

## POZNÁMKA

Ujistěte se, že jste po nabití vyjmuli akumulátor z nabíječky a poté jej uložte.

## UPOZORNĚNÍ

- Pokud je akumulátor nabíjen zahřátý, protože byl po dlouhou dobu vystaven přímému slunečnímu záření nebo protože byl právě používán, kontrolka nabíječky se rozsvítí zeleně na 1 sekundu nebo jednu sekundu svítí a zhasne na 0,5 sekundy (vypne se na 0,5 sekundy). V takovém případě nechte akumulátor nejprve vychladnout a poté zahajte nabíjení.
- Pokud kontrolka bliká červeně (v intervalech 0,2 sekundy), zkontrolujte, zda nejsou v konektoru nabíječky akumulátoru cizí předměty, a pokud ano, odstraňte je. Pokud důvodem nejsou žádné cizí předměty, pravděpodobně se jedná o poruchu akumulátoru nebo nabíječky. Obratě se na autorizované servisní středisko.
- Protože vestavěnému mikropočítači trvá přibližně 3 sekundy, než potvrdí, že akumulátor nabíjený pomocí nabíječky je vyjmutý, vyčkejte nejméně 3 sekundy, než jej vložíte zpět a budete pokračovat v nabíjení. Pokud akumulátor znovu vložíte během těchto 3 sekund, pravděpodobně se řádně nenabije.
- Pokud kontrolka nepřetržitě bliká zeleně (každé 0,2 sekundy), zkontrolujte elektrické napětí zdroje napájení ve vozidle. (UC18YML2)  
Pokud je napětí 12V nebo nižší, znamená to, že baterie automobilu je slabá a nemůže nabíjet.
- Pokud kontrolka neblíká červeně (každou sekundu), a to i přesto, že kabel nabíječky nebo svorka zapalovače jsou připojeny k napájení, znamená to, že mohla být aktivována ochrana proti zkratu nabíječky. Odpojte kabel a po přibližně 30 sekundách jej opět připojte. Pokud kontrolka přesto neblíká červeně (každou sekundu), předejte nabíječku autorizovanému servisnímu středisku společnosti HiKOKI.

\*1 Nastavení provozní rychlosti

## UPOZORNĚNÍ

Vyberte režim, zatímco je spínač uvolněn. Pokud tak neučiníte, může dojít k selhání.

Po nainstalování baterie a zapnutí napájení můžete měnit režimy s každým stisknutím přepínače režimu.

- Režim změny rychlosti umožňuje přepínat maximální počet zdvihů mezi 3 úrovněmi: nízká rychlost, střední rychlost a vysoká rychlost.

V režimu změny rychlosti bude nastavený maximální počet zdvihů zachován i v případě, že nastane změna v zatížení.

- Při automatickém režimu lze snížit spotřebu elektřiny a potlačit úroveň hluku snížením maximálního počtu zdvihů při chodu motoru naprázdno. Automatický režim automaticky zvyšuje počet otáček, když se zvyšuje zatížení během provozu. Když se zatížení stává lehčí, počet otáček se automaticky snižuje.

Provozní rychlost

Režim	Status	Provozní rychlost
Převodový režim	Nízký	0 – 1600 min <sup>-1</sup>
	Střední	0 – 2300 min <sup>-1</sup>
	Vysoký	0 – 2500 min <sup>-1</sup>
Automatický režim	A	0 – 1600 min <sup>-1</sup> 2500 min <sup>-1</sup> (Když se zatížení stává těžším)

## UPOZORNĚNÍ

Nerežte nerezovou ocel v Automatickém režimu.

\*2 Sejmутí břitu

## UPOZORNĚNÍ

Nikdy se nedotýkejte pilového listu ihned po použití. Kovový povrch bude horký a může vám snadno popálit pokožku.

- (1) Po otočení páčky nasměrujte čepel směrem dolů. Čepel by měla sama vypadnout. V případě, že čepel nevypadne, vyndejte ji ručně.

## KDYŽ JE ČEPEL ROZBITÁ

I když je pilový kotouč poškozený a zůstane uvnitř malé štěrby držáku čepele, měl by vypadnout, když je páčka pootočená a čepel směřuje k zemi. V případě, že čepel sama nevypadne, vytáhněte ji pomocí níže popsaných postupů.

- (1) Trčí-li část zlomené pilové čepele z malé štěrby držáku čepele, vytáhněte vyčnávající část a vyjměte čepel.
- (2) Je-li zlomená pilová čepel ukrytá uvnitř malé štěrby, zahákněte zlomenou čepel za hrot jiné pilové čepele a vytáhněte ji. (**obr. 8**)

\*3 Jak používat háček

Hák je možno použít na to, aby se jednotka dala během provozu dočasně zavěsit (**obr. 9**).

## UPOZORNĚNÍ

Hák by se neměl nikdy používat k zavěšení hlavní jednotky na sebe.

Když používáte hák zajistěte, aby hlavní jednotka nesklouzla a nespadla, nebyla kvůli větru nestabilní apod.

Nikdy si nezavěšujte hlavní jednotku na opasek nebo kalhoty, protože by mohlo dojít k nehodě.

## MONTÁŽ A PROVOZ

Činnost	Obrázek	Strana
Vyjmutí a vložení akumulátoru	2	213
Nabíjení	3	213
Činnost spínače	4	214
Ukazatel zbývající kapacity akumulátoru	5	214
Nastavení provozní rychlosti*1	6	214
Nasazení břitu	7	214
Sejmутí břitu*2	8	214
Jak používat háček*3	9	215
Vyberte břit pily příslušné délky	10	215
Přípevněte obrobek pevně	11	215
Seřízení základny	12	215
Ponorné řezání (na dřevo)	13	215
Výběr příslušenství	—	217





## ÚDRŽBA A KONTROLA

### UPOZORNĚNÍ

Před údržbou a kontrolou se ujistěte, že je spínač vypnut a baterie vyjmuta.

#### 1. Kontrola listu

Používání tupého nebo poškozeného listu má za následek snížení účinnosti řezání a může způsobit přetížení motoru. Jakmile zjistíte nadměrné opotřebení listu, vyměňte jej za nový.

#### 2. Kontrola montážních šroubů

Pravidelně kontrolujte všechny montážní šrouby a zajistěte, aby byly řádně utaženy. Pokud jsou jakékoli šrouby uvolněné, okamžitě je dotáhněte. Pokud tak neučiníte, vystavujete se vážnému nebezpečí.

#### 3. Údržba motoru

Vinutí motoru je „srdce“ elektrického nářadí. Ujistěte se, že vinutí není poškozené nebo mokré od vody či oleje.

#### 4. Údržba povrchu

Pokud je přístroj znečištěný, otřete jej měkkým suchým hadříkem nebo hadříkem navlhčeným v mýdlové vodě. Nepoužívejte rozpouštědla s obsahem chlóru, benzín ani ředidlo, jelikož tyto látky rozpouštějí umělé hmoty.

#### 5. Skladování

Přístroj skladujte na místě s teplotou nižší než 40 °C a mimo dosah dětí.

### POZNÁMKA

Skladování lithium-iontových akumulátorů

Před uskladněním lithium-iontových akumulátorů zkontrolujte, zda jsou plně nabitě.

Dlouhodobější skladování (3 měsíce a déle) málo nabitých akumulátorů může způsobit snížení jejich výkonu, výrazně snížit dobu použití, případně může dojít ke ztrátě schopnosti akumulátoru držet zátěž.

Výrazně sníženou dobu použití však lze obnovit dvěma až pěti cykly opakovaného nabíjení a využití akumulátorů.

Pokud je doba využití akumulátoru extrémně krátká, nehleďte na to, že jste jej opakovaně nabíli a použili, zkontrolujte, zda není akumulátor nefunkční a zvažte pořízení nového akumulátoru.

### UPOZORNĚNÍ

Při obsluze a údržbě elektrických zařízení musí být dodržovány bezpečnostní předpisy a normy platné v každé zemi, kde je výrobek používán.

#### Důležité upozornění týkající se akumulátoru pro elektrické akumulátorové nářadí společnosti HiKOKI

Používejte vždy jeden z námi určených originálních akumulátorů. Nemůžeme zaručit bezpečnost a výkonnost našeho elektrického akumulátorového nářadí, pokud jsou používány jiné, než námi určené akumulátory nebo pokud je akumulátor rozebrán a změněn (např. byl rozebrán a nahrazen článek akumulátoru nebo jiných vnitřních částí).

### ZÁRUKA

Ručíme za to, že elektrické nářadí HiKOKI splňuje zákonné/ místně platné předpisy. Tato záruka nezahrnuje závady nebo poškození vzniklé v důsledku nesprávného použití, hrubého zacházení nebo normálního opotřebení. V případě reklamace zašlete prosím elektrické nářadí v nerozebraném stavu společně se ZÁRUČNÍM LISTEM připojeným na konci těchto pokynů pro obsluhu do autorizovaného servisního střediska společnosti HiKOKI.

### Informace o hluku a vibracích

Měřené hodnoty byly určeny podle EN62841 a deklarovány ve shodě s ISO 4871.

Změřená vážená hladina akustického výkonu A: 93 dB (A)

Změřená vážená hladina akustického tlaku A: 82 dB (A)

Nejistota K: 5 dB (A).

Používejte chrániče sluchu.

Celkové hodnoty vibrací (vektorový součet triax) stanovené dle normy EN62841.

Řezání desek:

Hodnota vibračních emisí **a<sub>h</sub>**, **B** = 24,0 m/s<sup>2</sup>

Nejistota K = 7,4 m/s<sup>2</sup>

Řezání dřevěných trámů:

Hodnota vibračních emisí **a<sub>h</sub>**, **WB** = 31,5 m/s<sup>2</sup>

Nejistota K = 1,7 m/s<sup>2</sup>

Deklarovaná hodnota vibrací byla změřena v souladu se standardní metodou testování a může být použita pro porovnání jednoho nářadí s druhým.

Tuto deklarovanou hodnotu vibrací lze rovněž použít v předběžném hodnocení vystavení.

### VAROVÁNÍ

○ Vibrační emise během vlastního používání elektrického nářadí se může od deklarované celkové hodnoty lišit v závislosti na způsobu jeho použití.

○ Stanovte bezpečnostní opatření k ochraně obsluhy založená na odhadu vystavení vlivům v daných podmínkách použití (v úvahu je třeba vzít všechny části pracovního cyklu, například doby, kdy je nářadí vypnuté i kdy běží naprázdno před spuštěním).

### POZNÁMKA

Vlivem stále pokračujícího výzkumného a vývojového programu společnosti HiKOKI mohou zde uvedené parametry podléhat změnám bez předchozího upozornění.

## GENEL ELEKTRİKLİ ALET GÜVENLİK UYARILARI

### ⚠ DİKKAT

Bu elektrikli aletle birlikte verilen tüm güvenlik uyarılarını, talimatları, şekilli açıklamaları ve teknik özellikleri okuyun.

Aşağıda listelenen tüm talimatlara uyulmaması elektrik çarpmasına, yangına ve/veya ciddi yaralanmaya neden olabilir.

Bu kılavuzu gelecekte başvurmak üzere saklayın.

Uyarılarda kullanılan "elektrikli alet" terimi, şebeke elektrikle çalışın (kablolu) veya pille çalışın (kablesiz) elektrikli aletinizi belirtir.

### 1) Çalışma alanının güvenliği

- Çalışma alanını iyi aydınlatılmış ve temiz tutun.**  
Dağınık veya karanlık alanlar kazalara davetiye çıkarır.
- Elektrikli aletleri yanıcı sıvı, gaz veya toz gibi patlayıcı maddelerin bulunduğu ortamlarda çalıştırmayın.**  
Elektrikli aletlerin çıkardığı kıvılcımlar toz veya gaz halinde bu maddeleri ateşleyebilir.
- Bir elektrikli aletle çalışırken çocukları ve izleyicileri uzaklaştırın.**  
Dikkatinizin dağılması kontrolü kaybetmenize neden olabilir.

### 2) Elektrik güvenliği

- Elektrikli aletin fişi elektrik prizine uygun olmalıdır.**  
Fiş üzerinde herhangi bir değişiklik yapmayın. Topraklanmış elektrikli aletlerle herhangi bir adaptör kullanmayın.  
Fişlerde değişiklik yapılmaması ve uygun prizlerde kullanılması elektrik çarpması riskini azaltacaktır.
- Borular, radyatörler, fırınlar ve buzdolapları gibi topraklanmış yüzeylerle gövde temasından kaçının.**  
Vücudunuzun toprakla temasa geçmesi halinde elektrik çarpması riski artar.
- Elektrikli aletleri yağmura veya ıslak ortamlara maruz bırakmayın.**  
Elektrikli alete su girmesi elektrik çarpması riskini artıracaktır.
- Elektrik kablosuna zarar vermeyin. Kesinlikle elektrikli aleti taşımak, çekmek veya fişini prizden çıkarmak için kabloyu kullanmayın.**  
Kabloyu ısıdan, yağdan, keskin kenarlardan veya hareketli parçalardan uzak tutun.  
Hasar görmüş veya dolaşmış kablolar elektrik çarpması riskini artırır.
- Elektrikli aleti açık alanda kullanırken, açık alanda kullanıma uygun bir uzatma kablosu kullanın.**  
Açık alanda kullanıma uygun bir kablo kullanılması elektrik çarpması riskini azaltır.
- Eğer bir elektrikli aletin ıslak bir yerde kullanılması kaçınılmaz ise, artık akım cihazıyla (RCD) korunan bir güç kaynağı kullanın.**  
RCD kullanılması elektrik çarpması riskini azaltır.

### 3) Kişisel emniyet

- Bir elektrikli alet kullanırken daima tetikte olun; yaptığınız işi izleyin ve sağduyulu davranın.**  
Aleti yorgunken, alkol veya ilaç etkisi altındayken kullanmayın.  
Elektrikli aletleri kullanırken göstereceğiniz bir anlık dikkatsizlik ciddi yaralanmaya sonuçlanabilir.

- Kişisel koruyucu donanım kullanın. Daima koruyucu gözlük takın.**  
Uygun koşullar için kullanılan bir toz maskesi, kaymaz emniyet ayakkabıları, kask veya kulak koruyucu gibi koruyucu ekipmanlar yaralanmaları azaltacaktır.
  - Aletin istenmeden çalışmasını engelleyin.**  
Aleti güç kaynağına ve/veya akü ünitesine bağlamadan, kaldırmadan veya taşımadan önce, güç düğmesinin kapalı konumda olduğundan emin olun.  
Elektrikli aletleri parmağınız güç düğmesinin üzerinde olarak taşımaz veya güç düğmesi açılmış durumda fişini takmaz kazalara davetiye çıkarır.
  - Elektrikli aletin gücünü açmadan önce alet üzerindeki ayar veya somun anahtarlarını çıkarın.**  
Aletin dönen parçalarından birine bağlı kalan bir somun anahtar veya ayar anahtar yaralanmaya yol açabilir.
  - Çok uzanmayın. Uygun bir adım mesafesi bırakın ve sürekli olarak dengenizi koruyun.**  
Böylece, beklenmedik durumlarda aleti daha iyi kontrol etmeniz mümkün olur.
  - Uygun şekilde giyinin. Bol elbiseler giymeyin veya takmayın. Saçlarınızı ve elbisenizi hareketli parçalardan uzak tutun.**  
Bol elbiseler, takılar veya uzun saçlar hareketli parçalara takılabilir.
  - Eğer toz çekme ve toplama bağlantıları için gerekli aygıtlar sağlanmışsa, bunların bağlı olduğundan ve doğru şekilde kullanıldığından emin olun.**  
Toz toplama kullanımı, tozla ilişkili tehlikeleri azaltabilir.
  - Aletlerin sık kullanılmasıyla elde edilen aşınalığın rahat davranmanıza ve aletin güvenlik prensiplerini ihmal etmenize sebep olmasına izin vermeyin.**  
Dikkatsiz bir hareket, bir anda ciddi yaralanmalara neden olabilir.
- 4) Elektrikli aletin kullanımı ve bakımı
- Elektrikli aleti zorlamayın. Uygulamanız için doğru alet kullanın.**  
Doğru alet, işinizi daha iyi ve tasarlanmaz olduğu hız değerinde daha güvenli şekilde yapacaktır.
  - Elektrikli alet güç düğmesinden açılıp kapanmıyorsa, aleti kullanmayın.**  
Güç düğmesiyle kontrol edilemeyen bir alet tehlikelidir ve tamir edilmeden kullanılmamalıdır.
  - Herhangi bir ayar yapmadan, aksesuarları değiştirmeden veya aleti saklamadan önce fişi güç kaynağından sökün ve/veya sökülebilirse pil takımı elektrikli aletten çıkartın.**  
Bu koruyucu güvenlik önlemleri, elektrikli aletin kazaya çalışma riskini azaltır.
  - Atıl durumdaki elektrikli aletleri çocukların ulaşamayacağı bir yerde saklayın ve elektrikli alet ve bu kullanım talimatları hakkında bilgi sahibi olmayan kişilerin aleti kullanmasına izin vermeyin.**  
Elektrikli aletler eğitimsiz kullanıcıların elinde tehlikelidir.
  - Aletlerin ve aksesuarların bakımını yapın.**  
Hareketli parçalarda yanlış hizalama veya sıkışma olup olmadığını, kırık parça olup olmadığını ve elektrikli aletin çalışmasını etkileyebilecek diğer koşulları kontrol edin. Eğer hasar varsa, kullanmadan önce aleti tamir ettirin.  
Kazaların çoğu elektrikli aletlere kötü bakım işlemleri uygulanmasından kaynaklanmaktadır.

# Türkçe

- f) **Aletleri keskin ve temiz tutun.**  
*Uygun şekilde bakımı yapılan, keskin kenarlara sahip aletlerin sıkışma ihtimali daha azdır ve kontrol edilmesi daha kolaydır.*
- g) **Elektrikli aleti, aksesuarları, uçları, v.b., bu talimatlara uygun şekilde, çalışma koşullarını ve yapılacak işi göz önünde bulundurarak kullanın.**  
*Elektrikli aletin amaçlanan kullanımlardan farklı işlemler için kullanılması tehlikeli bir duruma yol açabilir.*
- h) **Tutamakları ve kavrama yüzeylerini kuru, temiz, yağsız ve gressiz tutun.**  
*Kaygan tutamaklar ve kavrama yüzeyleri, beklenmedik durumlarda aletin güvenli bir şekilde idare ve kontrol edilmesine izin vermez.*

## 5) Akülü aletin kullanımı ve bakımı

### a) Üniteyi sadece üretici tarafından belirtilen şarj cihazıyla şarj edin.

*Bir akü ünitesi tipi için uygun olan bir şarj cihazı başka tipte bir akü ünitesiyle kullanıldığında yangın riski yaratılabilir.*

### b) Elektrikli aletleri sadece özel olarak tasarlanmış olan akü üniteleriyle kullanın.

*Başka herhangi bir akü ünitesinin kullanılması yaralanma veya yangın riski yaratılabilir.*

### c) Akü ünitesini kullanılmadığı zamanlarda atışlardan, madeni paralardan, anahtarlardan, çivilerden, vidalardan veya terminaler arasında bağlanti oluşturabilecek diğer küçük metal nesnelere uzak tutun.

*Akü kutuplarının kısa devre olması yanıklara veya yangına neden olabilir.*

### d) Yanış kullanım koşullarında aküden sıvı çıkışı olabilir; temas etmekten kaçının. Kazayla sıvıya temas edilmesi durumunda suyla yıkayın. Sıvının gözlere temas etmesi halinde, ayrıca bir doktora başvurun.

*Aküden fişkiran su tahriş veya yanıklara neden olabilir.*

### e) Hasarlı veya değiştirilmiş bir pil takımını veya aleti kullanmayın.

*Hasarlı veya değiştirilmiş piller, yangın, patlama veya yaralanma riski ile sonuçlanan, öngörülemeyen davranışlar gösterebilir.*

### f) Bir pil takımını veya aleti ateşe veya aşırı sıcaklığa maruz bırakmayın.

*130 °C'nin üzerindeki sıcaklığa veya ateşe maruz kalma patlamaya neden olabilir.*

### g) Tüm şarj talimatlarına uyun ve pil takımını veya aleti talimatlarda belirtilen sıcaklık aralığının dışında şarj etmeyin.

*Uygunsuz bir şekilde veya belirtilen aralıkların dışındaki sıcaklıklarda şarj etme, bataryaya zarar verebilir ve yangın riskini artırabilir.*

## 6) Servis

### a) Elektrikli aletinizin servisini sadece orijinal yedek parçalar kullanmak suretiyle uzman bir tamirciye yaptırın.

*Böylece, elektrikli aletin güvenli kullanımı sağlanacaktır.*

### b) Hasar görmüş pil takımlarına hiçbir zaman bakım yapmayın.

*Pil takımlarının bakımı sadece üretici veya yetkili servis sağlayıcılar tarafından yapılmalıdır.*

## ÖNLEM

**Çocukları ve akli dengesi yerinde olmayan kişileri uzak tutun.**

**Alet, kullanılmadığı zamanlarda çocukların ve akli dengesi yerinde olmayan kişilerin ulaşamayacağı bir yerde saklanmalıdır.**

## AKÜLÜ TİLKİ KUYRUĞU GÜVENLİK UYARILARI

### 1. Kesme aletinin gizli kablolar ile temas edebileceği yerlerde çalışırken elektrikli aleti yalıtılmış tutma yüzeylerinden tutun.

*Kesme aletin "elektrikli" bir kablo ile temas etmesi durumunda elektrikli aletin metal parçaları "elektriğe" maruz kalabilir ve dolayısıyla kullanıcıyı elektrik çarptırabilir.*

### 2. İşparçasını stabil bir platforma sabitlemek ve desteklemek için kelepçeler ya da başka bir pratik yöntem kullanın.

*İşparçasını elde veya vücuda dayalı bir şekilde tutmak, işparçasının dengesiz kalmasına ve kontrol kaybına neden olabilir.*

## İLAVE GÜVENLİK UYARILARI

### 1. Çalışma ortamının hazırlanması ve kontrol edilmesi. Çalıştığınız yerin, önlemler kısmında belirtilen tüm koşulları sağladığından emin olun.

### 2. Şarj edilebilir batarya bağlantı deliğine yabancı madde girmesine izin vermeyin.

### 3. Kesinlikle şarj edilebilir bataryayı ve şarj cihazını sökmeyin.

### 4. Kesinlikle şarj edilebilir bataryayı kısa devre yapmayın. Bataryanın kısa devre olması büyük bir elektrik akımına ve aşırı ısınmaya neden olacaktır. Bu, bataryanın yanmasına veya hasar görmesine yol açar.

### 5. Bataryayı ateşe atmayın. Batarya, yanması halinde patlayabilir.

### 6. Şarj sonrası batarya ömrü pratik kullanım için çok kısaldığında bataryayı derhal satın aldığınız mağazaya götürün. Ömrü tükenen bataryayı atmayın.

### 7. Şarj cihazının havalandırma deliklerine nesnelere sokmayın. Şarj cihazının havalandırma deliklerine metal nesnelere veya yanıcı maddeler sokulması, elektrik çarpması tehlikesine ve şarj cihazının hasar görmesine yol açacaktır.

### 8. Bu üniteyi sürekli kullanırken, ünite motorda ve düğmede hasara neden olabilecek şekilde aşırı ısınabilir. Bu nedenle, gövde her ısındığında, testereyi bir süre dinlendirin.

### 9. Eğer makine sürekli olarak düşük hızda kullanılırsa, motora tutukluk yapmasına neden olabilecek ilave bir yük uygulanır. Elektrikli aleti daima çalışma sırasında biçagin malzemeye yakalanmayacağı şekilde çalıştırın. Her zaman düzgün bir kesime olanak sağlayacak şekilde biçagin hizını ayarlayın.

### 10. Elektrikli aletin gövde tutamağı ve ön kapağını daima **Şekil 14** da gösterildiği gibi sıkıca tutun. Aksi takdirde, üretilen karşı kuvvet hatalı ve hatta tehlikeli çalışmaya neden olabilir.

### 11. Biçagin takılması ve sökülmesi

#### ○ Biçagin arka tarafını elle iki üç kere çekerek biçagin düzgün şekilde monte edildiğinden emin olun. Biçagi çekerken, biçaktan bir tıklama sesi duyulur ve kol hafifçe hareket ederse biçagin düzgün şekilde takıldığını anlayabilirsiniz (**Şekil 7**).

#### ○ Biçagi çekerken, arkasından çektiğinizden emin olun. Biçagin diğer bölümlerinin çekilmesi yaralanmalara neden olabilir.

#### ○ Testere biçagina asla kullanımdan hemen sonra dokunmayın. Metal sıcaktır ve kolayca cildinizi yakabilir.

#### ○ Kirilmiş biçak küçük yarığın içinde kalmışsa, başka bir biçagin ucunu çengel gibi kullanarak biçagi dışarıya çekin (**Şekil 8**).

#### ○ Kullanımdan sonra talaş, toprak, kum, nem vs. 'yi havayla üfleyin veya bir fırça ile temizleyerek biçak montürünün düzgün çalışmasını sağlayın.

- Bıçak deliği yıpranmış olan bıçakları kullanmayın. Aksi takdirde, bıçak yerinden çıkarak yaralanmalara yol açabilir.
12. Bataryanın sağlam bir şekilde takıldığından emin olun. Batarya gevşekse yerinden çıkarak bir kazaya neden olabilir.
13. Dügme kilidini düzeltmeyin ve sabitlemeyin. Ayrıca, alet taşınırken parmağınızı düğme tetiğinden uzak tutun. Aksi takdirde, ana gövde düğmesi kazara AÇIK konuma getirilebilir, beklenmedik kazalara neden olabilir.
14. Çalışma sırasında itici bölümünden alete talaş, toprak, nem vs. girmemesine özen gösterin. Talaş veya benzeri maddeler itici bölümünde birikmişse daima kullanımdan önce temizleyin.
15. Yaralanmaya yol açabileceği için ön kapağı çıkartmayın. Gövdeyi ön kapağın üst kısmından tuttuğunuzdan emin olun.
16. Kullanım sırasında altlığı iş parçasına doğru sıkıca bastırın.
17. En uygun uzunlukta bıçağı seçin. İdeal durumda, darbe miktarını çıkardıktan sonra bıçağın tabandan dışarı çıkan kısmı malzemeden daha büyük olmalıdır. Bir bıçağın kesme kapasitesini aşan büyük bir boru, büyük bir ahşap parçası vs. kesiyorsanız bıçağın boru, ahşap vs.'nin cidaryla temas ederek hasar görmesi riski vardır (**Şekil 10**).
18. Keserken bıçağa asla makul olmayan kuvvet uygulamayın. Bu, bıçağın kolayca kırılmasına neden olabilir.
19. Kesilecek malzeme ve bıçak kombinasyonuna bağlı olarak, motor bazen kilitlenebilir. Motor kilitlendiğinde, derhal güç düğmesini kapatın.
20. İşparçasını stabil bir platforma sabitlemek ve desteklemek için kelepçeler ya da diğer bir pratik yöntemi kullanın (**Şekil 11**).
- İş elde veya vücuda dayalı bir şekilde tutmak, onun dengesiz kalmasına ve kontrol kaybına neden olabilir.
21. Metal malzemelerin kesilmesi sırasında, bıçağın ömrünü uzatmak için (dingil yağı, sabunlu su, vb.) uygun bir kesme sıvısı kullanın.
22. Malzemeyi küçük dairesel yaylar halinde keserken besleme hızını geciktirin. Makul olmayan hızlı bir besleme bıçağın kırılmasına neden olabilir.
23. Dalma kesim
- Metal malzemeler için cep açmadan kaçının. Bu bıçağa kolayca hasar verebilir.
- Bıçağın ucu malzemeye dayanmış durumdayken asla şalteri çekmeyin. Bunu yaparsanız, bıçak metale çarptığında kolayca hasar görebilir.
- Gövdeyi sağlam bir şekilde tutarken yavaşça kesim yaptığınızdan emin olun. Kesme işlemi sırasında bıçağa makul olmayan kuvvet uygulamaları bıçak kolayca hasar görebilir.
- Bataryasının soğuk ortamlarda (0 derece Santigradın altı) bazen torkun zayıf olmasına ve daha az iş yapılmasına neden olabilir. Ancak bu geçici bir durum olup batarya ısındığında normale döner.
24. İşığı yalnızca kesme işlemi sırasında AÇIK tutun. Eğer diğer durumlarda AÇIK konumda yanyorsa, ana gövde düğmesi kazara AÇIK konuma getirilebilir, beklenmedik kazalara neden olabilir.
25. İşığa bakarak gözünüzü işığa direkt olarak maruz bırakmayın. Gözünüz işığa sürekli maruz kalırsa, gözünüz zarar görecektir.
26. Hareketli parçalara asla dokunmayın. Asla parmaklarınızı, ellerinizi veya vücudunuzun başka kısımlarını aletin hareketli parçalarına değdirmeyin.
27. Tüm muhafazalar yerlerinde olmadan asla çalıştırmayın. Tüm muhafazalar veya güvenlik özellikleri yerinde ve düzgün biçimde çalışır olmadan bu aleti asla çalıştırmayın. Bakım ya da servis için bir muhafaza veya güvenlik özelliğinin çıkarılması gerekirse, aleti çalıştırmaya devam etmeden önce muhafazayı veya güvenlik özelliğini yerine yerleştirdiğinizden emin olun.
28. Aleti çalışır durumdayken ASLA gözetimsiz bırakmayın. Gücü kapatın. Alet tamamen durana kadar başından ayrılmayın.
29. Elektrikli alet, motoru korumak için bir sıcaklık koruma devresiyle donatılmıştır. Sürekli çalışma, ünite sıcaklığının yükselmesine sebep olabilir. Bu da sıcaklık koruma devresini etkinleştirir ve çalışmayı otomatik olarak durdurur. Böyle bir durum meydana gelirse, kullanıma devam etmeden önce elektrikli aletin soğumasını bekleyin.
30. Dügme paneline güçlü bir darbede bulunmayın veya paneli kırmayın. Soruna yol açabilir.
31. Alet veya batarya terminaleri (batarya montajı) deforme olmuşsa ürünü kullanmayın. Bataryayı takmak duman çıkmasına ya da tutuşmaya neden olabilecek bir kısa devreye neden olabilir.
32. Aletin terminalerini (batarya montajı) talaş ve tozdan uzak tutun.
- Kullanmadan önce terminaler bölgesinde talaş ve toz birikmediğinden emin olun.
- Kullanım sırasında aletin üzerindeki talaş veya tozun bataryanın üzerine düşmesini engellemeye çalışın.
- Çalışmayı askıya aldığınız veya kullandıktan sonra, aleti düşen talaş veya toza maruz kalabileceği bir yerde bırakmayın. Bunun yapılması duman çıkmasına ya da tutuşmaya neden olabilecek bir kısa devreye neden olabilir.

## LITYUM-İYON BATARYAYLA İLGİLİ UYARI

Çalışma ömrünü uzatmak için, lityum-iyon bataryada çıkışı durduran bir koruma işlevi mevcuttur.

Aşağıda açıklanan 1 ila 3 durumlarında, bu ürünü kullanırken anahtar çekişleri olansız bile motor durabilir. Bu bir arıza değil koruma işlevinin bir sonucudur.

1. Pil enerjisi tükendiğinde motor durur. Böyle bir durumda bataryayı derhal şarj edin.
2. Eğer alete fazla yüklenilirse motor durabilir. Böyle bir durumda aletin anahtarını serbest bırakın ve aşırı yüklemenin sebeplerini ortadan kaldırın. Bunun ardından aleti tekrar kullanabilirsiniz.
3. Eğer batarya aşırı iş altında fazla ısınır, batarya gücü kesilebilir. Bu durumda, bataryayı kullanmayı keserek soğumasını bekleyin. Bunun ardından aleti tekrar kullanabilirsiniz.

Ayrıca, lütfen aşağıdaki uyarı ve ikazları dikkate alın.

### UYARI

Herhangi bir batarya sızıntısına, ısı üretilmesine, duman yayılmasına, patlamaya ve erken ateşlemeye meydan vermemek için, lütfen aşağıdaki uyarıları dikkate alın:

1. Batarya üzerinde talaş ve toz birikmediğinden emin olun.
- Çalışma sırasında batarya üzerine talaş ve toz dökülmediğinden emin olun.
- Çalışma sırasında elektrikli alet üzerine dökülen talaş ve tozun batarya üzerinde birikmediğinden emin olun.
- Kullanılmayan bir bataryayı talaşa ve toza maruz kalan bir yerde saklamayın.
- Bir bataryayı saklamadan önce, üzerine yapılabilecek talaş ve tozu temizleyin ve metal parçalarla (vida, çivi, v.b.) birlikte saklamayın.
2. Bataryayı çivi benzeri keskin nesnelere delmeyin; çekiçle vurmayın; üzerine basmayın; atmayın ve şiddetli fiziksel darbeye maruz bırakmayın.

## Türkçe

3. Açıkça hasarlı veya deforme olduğu görülen bataryayı kullanmayın.
4. Bataryayı kutuplarını ters bağlayarak kullanmayın.
5. Doğrudan elektrik prizlerine veya çakmak soketlerine bağlamayın.
6. Bataryayı belirtilenler dışında herhangi bir amaç için kullanmayın.
7. Eğer belirtilen şarj etme süresi geçmesine rağmen batarya tamamen şarj olmuyorsa, derhal şarj işlemini durdurun.
8. Bataryayı mikrodalga fırın, kurutucu veya yüksek basınçlı kaplar gibi ortamlardaki yüksek sıcaklık veya basınçlara maruz bırakmayın.
9. Sızıntı görülmesi veya kötü koku algılanması durumunda derhal ateşten uzaklaşın.
10. Güçlü statik elektrik üretilen bir yerde kullanmayın.
11. Eğer batarya sızıntısı, kötü koku, ısı üretilmesi, renk solması veya deformasyon varsa veya kullanım, şarj işlemi veya saklama sırasında herhangi bir şekilde anormallik görülürse, derhal cihazdan veya batarya şarj cihazından çıkarın ve kullanmayı kesin.
12. Bataryayı suya daldırmayın veya içinde herhangi bir sıvının akmasına izin vermeyin. Su gibi iletken sıvıların girişi, yangın veya patlama ile sonuçlanan hasarlara neden olabilir. Bataryanızı yanıcı ve parlayıcı maddelerden uzak, serin, kuru bir yerde saklayın. Aşındırıcı gaz ortamlarından kaçınılmalıdır.

### İKAZ

1. Eğer bataryadan sızan sıvı gözlerinize kaçarsa, gözlerinizi ovuşturmayın; hemen temiz suyla iyice yıkayın ve derhal bir doktora başvurun. Bataryadan sızan bu sıvı, tedavi uygulanmaması durumunda göz problemlerine neden olabilir.
2. Eğer sıvı cildinizle veya elbiselerinizle temas ederse, derhal temiz suyla yıkayın. Sıvı, cilt tahrişine neden olabilir.
3. Eğer bataryayı ilk defa kullandığınızda pas, kötü koku, deformasyon ve/veya başka anormallikler saptarsanız, bataryayı kullanmayın ve derhal tedarikçisine veya satıcısına iade edin.

### UYARI

- Lityum iyon bataryanın kutbuna bir iletken yabancı madde girerse, batarya kısa devre olarak yangına neden olabilir. Lityum iyon bataryayı saklarken, aşağıdaki kurallara kesinlikle uyun.
- Saklama muhafazasına iletken döküntüler, çiviler veya demir tel ve bakır tel gibi teller koymayın.
  - Kısa devre oluşmasını engellemek için, bataryayı alete takın veya saklamak için vantilatör görülmeyinceye kadar batarya kapağını emniyetli şekilde yerleştirin.

## LİTYUM İYON BATARYANIN TAŞINMASI İLE İLGİLİ

Bir lityum iyon bataryayı taşırken, lütfen aşağıdaki önlemlere uyun.

### UYARI

- Taşıma şirketine lityum iyon batarya içeren bir paket olduğunu ve bataryanın çıkış gücünü bildirin ve taşımayı ayarlarken taşıma şirketinin talimatlarına uyun.
- Çıkış gücü 100 Wh aşan lityum iyon bataryalar Tehlikeli Malların nakliye sınıfı kapsamında değerlendirilir ve özel uygulama prosedürleri gerektirir.
  - Yurt dışına taşıma için, uluslararası kanunlara ve varış ülkesinin kuralları ve yönetmeliklerine uymanız gerekir.

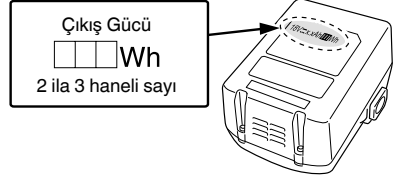

## PARÇA ADLARI (Şek. 1 – Şek. 15)

①	Tutamak
②	Tetik anahtarı
③	Kilit açma düğmesi
④	Muhafaza
⑤	Ön kapak
⑥	Kol
⑦	Bıçak
⑧	Altlık
⑨	LED lamba
⑩	Alt kol
⑪	Pil
⑫	Bıçak deliği
⑬	Piston yanığı
⑭	Başka bir bıçak
⑮	Darbe
⑯	Kanca

## SEMBOLLER

### UYARI

Aşağıda, bu makine için kullanılan simgeler gösterilmiştir. Makineyi kullanmadan önce bu simgelerin ne anlama geldiğini bildiğinizden emin olun.

	CR18DBL: Akülü tilki kuyruğu
	Kullanıcı yaralanma riskini azaltmak için kullanım kılavuzunu okumalıdır.
	Sadece AB ülkeleri için Elektrikli aletleri evdeki çöp kutusuna atmayın! Kullanım ömrünü dolduran elektrikli aletler, atık elektrikli ve elektronik cihazlarla ilgili 2012/19/ AB Avrupa Direktifine ve bu Direktifin ulusal kanunlar çerçevesinde uygulanma şekline göre ayrı olarak toplanmalı ve çevre şartlarına uygun bir geri dönüşüm tesisine gönderilmelidir.
	Doğru akım
	Ağırılık (EPTA-Prosedürü 01/2014'e göre)
	AÇMA

	KAPAMA
	Pili çıkartın
	Kilitleme
	Kilidi Açma
	Batarya doluluk göstere düğmesi
	Batarya gücü bitmek üzere. Bataryayı en kısa sürede şarj edin
	Batarya gücü yarıya düştü.
	Batarya gücü yeterli.
	Mod seçme düğmesi
	Mod göstere lambası
	Düşük mod
	Orta mod
	Yüksek mod
	Otomatik mod
	Dikkat
	Yasaklanmış eylem

## STANDART AKSESUARLAR

Ana üniteye (1 ünite) ilave olarak, ambalajda sayfa 212 listelenen aksesuarlar yer alır

Standart aksesuarlar haber vermeden değiştirilebilir.

## UYGULAMALAR

- Metal ve paslanmaz çelik boru kesimi.
- Çeşitli kerestelerin kesimi.
- Yumuşak çelik, alüminyum ve bakır plaka kesimi.
- Fenol reçine ve vinil klorür gibi sentetik reçinelerin kesimi.

## TEKNİK ÖZELLİKLER

Model	CR18DBL	
Voltaj	18 V	
Yüksüz hız	0 – 2500 min <sup>-1</sup>	
Darbe	32 mm	
Kapasite	Yumuşak Çelik Boru	D.Ç. 130 mm
	Vinil Klorit Boru	D.Ç. 130 mm
	Ahşap	120 mm
	Yumuşak Çelik Plaka	19 mm
Ağırlık*	3,1 – 3,7 kg	

\* EPTA-Prosedürü 01/2014'e göre Takılan bataryaya bağlıdır. En fazla ağırlık BSL36B18 (haricen satılır) ile ölçülür.

### NOT

HİKOKI'nin sürekli araştırma ve geliştirme çalışmaları nedeniyle, burada belirtilen teknik özelliklerde önceden haber verilmeden değişiklik yapılabilir.

## ŞARJ ETME

Elektrikli aleti kullanmadan önce bataryayı aşağıdaki şekilde şarj edin.

### 1. Güç kaynağına bağlayın. (Şek. 3)

Bataryayı bir AC güç kaynağından şarj ederken

- Şarj cihazının güç kablosu fişini prize takın. Şarj makinesinin elektrik fişini bir prize takın, şarj durum lambası kırmızı renkte yanıp sönmeye başlayacaktır (1 saniye aralıklarla).

### İKAZ

Eğer hasar görmüşse, elektrik kablosunu kullanmayın. Derhal tamir ettirin.

Bataryayı bir otomobil-içi DC 12V güç kaynağından (UC18YML2) şarj ederken

- Batarya şarj makinesini otomobil içinde yerine sabitleyin. Batarya şarj makinesisiyle birlikte gelen kayışı kullanarak batarya şarj makinesini yerine bağlayın ve istenmeden hareket etmesini engelleyin. (Bkz: Şek. 15)

### İKAZ

Batarya şarj makinesini veya bataryayı sürücü koltuğunun altına yerleştirmeyin. Batarya şarj makinesini yerine sabitlemek suretiyle istenmeden hareket ederek kazaya neden olma riskini ortadan kaldırın.



Şek. 15

- Çakmak bağlantı fişini çakmak soketine takın. Eğer fiş gevşekse ve çakmak soketinden düşüyorsa, soketi tamir edin. Soket arızalı olabileceğinden, bölgenizdeki otomobil bayisiyle irtibata geçmeniz tavsiye edilir. Soketin sürekli kullanılması, aşırı ısınma nedeniyle bir kazaya neden olabilir.
- 2. **Bataryayı şarj makinesine takın (Şek. 3)**  
Bataryayı şarj cihazına sıkıca takın

# Türkçe

## 3. Şarj etme

Bataryayı şarj makinesine taktığınızda şarj başlar ve pilot lamba sürekli kırmızı yanar.  
Batarya tamamen şarj olduğunda pilot lamba kırmızı renkte yanıp sönecektir. (1 saniye aralıklarla) (Bkz: **Tablo 1**)

- Pilot lamba göstergesi  
Pilot lamba bildirimleri, şarj makinesinin veya şarj edilebilir bataryanın durumuna göre **Tablo 1**'de gösterilmiştir.

**Tablo 1**

Pilot lamba bildirimleri				
Pilot lamba yanar veya yanıp söner.	Şarj öncesinde	Yanıp söner (kırmızı)	0,5 saniye yanar. 0,5 saniye yanmaz. (0,5 saniye kapalıdır)	
	Şarj sırasında	Yanar (kırmızı)	Sürekli yanar.	
	Şarj tamamlandığında	Yanıp söner (kırmızı)	0,5 saniye yanar. 0,5 saniye yanmaz. (0,5 saniye kapalıdır)	
	Şarj imkansız	Titreşir (kırmızı)	0,1 saniye yanar. 0,1 saniye yanmaz. (0,1 saniye kapalıdır)	Batarya veya şarj makinesi anızalı.
	Aşırı ısınma bekleme modu	Yanar (yeşil) (UC18YML2)	Sürekli yanar.	Batarya aşırı ısınmış. Şarj yapılamıyor. (Batarya soğuduğunda şarj işlemi başlayacaktır)
		Yanıp söner (kırmızı) (UC18YFSL)	1 saniye yanar. 0,5 saniye yanmaz. (0,5 saniye kapalıdır)	
Otomobil-içi güç kaynağıyla şarj işlemi yapılamıyor (UC18YML2)	Yanıp söner (yeşil)	0,5 saniye yanar. 0,5 saniye yanmaz. (0,5 saniye kapalıdır)	Batarya veya şarj makinesi anızalı.	

**NOT:** Bataryayı soğutmak için bekleme moduna girildiğinde, UC18YML2 / UC18YFSL soğutma fanıyla ısınan bataryayı soğutur.  
(Bununla birlikte, batarya bir DC 12 V otomobil-içi güç kaynağıyla şarj edildiğinde soğutucu fan çalışmaz.)

- Bataryanın sıcaklığı ve şarj süresi.  
Sıcaklıklar ve şarj süresi, **Tablo 2**'de görüldüğü gibi olacaktır.

**Tablo 2**

Şarj makinesi		UC18YFSL	UC18YML2 (AC/DC)*1
Batarya	V	14,4 – 18	
Şarj gerilimi	V	14,4 – 18	
Ağırlık	kg	0,5	0,7
Bataryaların şarj edilebileceği sıcaklık aralığı		0°C – 50°C	
Batarya kapasitesi için şarj süresi, yaklaşık (20°C'de)			
1,3 Ah	dk.	20	20 / 50
1,5 Ah	dk.	22	22 / 60
2,0 Ah	dk.	30	30 / 80
2,5 Ah	dk.	35	35 / 100
3,0 Ah	dk.	45	45 / 120
4,0 Ah	dk.	60	60 / 160
5,0 Ah	dk.	75	75 / 200
Batarya hücrelerinin sayısı		4 – 10	

\*1 AC güç kaynağı / DC 12 V (otomobil-içi) güç kaynağı

- NOT**  
Şarj süresi, ortam sıcaklığına ve güç kaynağının voltajına göre farklılık gösterebilir.  
<UC18YML2>  
Özellikle, bir DC 12V otomobil-içi güç kaynağı yüksek sıcaklıklarda daha uzun şarj süresi isteyebilir.
- İKAZ**  
Batarya şarj makinesi sürekli olarak kullanıldığında ısınarak arızalara sebebiyet verebilir. Şarj işlemi tamamlandıktan sonra, bir sonraki şarj işlemine başlamadan önce 15 dakika bekleyin.

## 4. Şarj makinesinin elektrik kablosunu prizden veya çakmak soketinden çıkarın.



## 5. Şarj makinesini sıkıca tutun ve bataryayı çekerek çıkarın.

### NOT

Şarj işleminden sonra bataryayı makineden çıkardığınızdan emin olun.

### İKAZ

- Eğer batarya uzun bir süre doğrudan güneş ışığına maruz kalan bir yerde bırakılması veya kullanımdan henüz yeni çıkarılması nedeniyle sıcakken şarj edilirse, şarj makinesinin kılavuz lambası yeşil yanar veya 1 saniye yanar, 0,5 saniye yanmaz (0,5 saniye için söner). Böyle bir durumda, öncelikle akünün soğumasını bekleyin, ardından şarj işlemi başlatın.
- Pilot lamba kırmızı yanıp sönerse (0,2 saniyelik aralıklarla), şarj makinesinin akü konektöründe yabancı nesnelere olup olmadığını kontrol edin ve varsa temizleyin. Yabancı nesne yoksa, muhtemelen batarya veya şarj makinesi arıza yapmış demektir. Hemen yetkili Servis Merkezi'ne götürün.
- Şarj cihazı çıkarılmışken dahili mikro bilgisayarın bataryanın şarj edildiğini algılaması yaklaşık 3 saniye süreceğinden, şarja devam etmek için yeniden takmadan önce en az 3 saniye bekleyin. Batarya 3 saniye dolmadan yeniden takılırsa, doğru şarj edilemeyebilir.
- Şarj durum lambası sürekli olarak (0,2 saniyede bir) yeşil renkte titrediğinde otomobil-içi güç kaynağının gerilimini kontrol edin. (UC18YML2)  
Eğer gerilim 12V veya daha düşük ise otomobil aküsü zayıflamış ve şarj yapamıyor demektir.
- Eğer şarj makinesi kablosunun fişi veya çakmak bağlantı fişi güce bağlandığında bile şarj durum lambası (saniyede bir) kırmızı renkte yanıp sönmese şarj makinesinin koruma devresi etkinleşmiş olabilir. Fişi prizden çıkarın ve 30 saniye kadar bekledikten sonra tekrar takın. Eğer bu işlem şarj durum lambasının (saniyede bir) kırmızı renkte yanıp sönmemesini sağlamazsa lütfen şarj makinesini HiKOKI Yetkili Servis Merkezine götürün.

## \*1 Çalışma hızını ayarlamak

### İKAZ

Tetik düğmesi bırakıldığında modu seçin. Bu işlemin yapılmaması arızayla sonuçlanabilir.

Pili takip gücü aktıktan sonra, mod seçme anahtarına her bir basmayla modları değiştirebilirsiniz.

- Hız değiştirme modu, 3 seviye arasında geçiş yapabilmek için maksimum vuruş sayısına imkan sağlar: düşük hız, orta devrili ve yüksek hız. Hız değiştirme modu ile, maksimum vuruş kümesi sayısı yükte bir değişiklikli olsa bile muhafaza edilecektir.
- Otomatik mod ile, elektrik tüketimi ve gürültü, yüksüz motor işletimi sırasındaki maksimum vuruş sayısı düşürülerek önlenebilir. Otomatik mod, çalışma sırasında yük ağırlaşmaya başladığında, devir sayısını otomatik olarak artırır. Yük hafiflemeye başladığında, devir sayısı otomatik olarak azalır.

### Çalışma hızı

Mod	Durum	Çalışma hızı
Aktarma Modu	Düşük	0 – 1600 min <sup>-1</sup>
	Orta	0 – 2300 min <sup>-1</sup>
	Yüksek	0 – 2500 min <sup>-1</sup>
Otomatik Mod	A	0 – 1600 min <sup>-1</sup> 2500 min <sup>-1</sup> (Yük ağırlaştığında)

### İKAZ

Otomatik modda paslanmaz çelik kesmeyin.

## \*2 Bıçağın sökülmesi

### İKAZ

Testere bıçağına asla kullanımdan hemen sonra dokunmayın. Metal sıcaktır ve kolayca cildinizi yakabilir.

- (1) Kolu döndürdükten sonra, bıçağı aşağıya doğru çevirin. Bıçak kendiliğinden çıkmaz. Bıçak çıkmada başarısız olursa, elle dışarı çıkarın.

## MONTAJ VE ÇALIŞTIRMA

İşlem	Şekil	Sayfa
Bataryayı çıkarma ve takma	2	213
Şarj etme	3	213
Düğmeyle kumanda	4	214
Batarya doluluk göstergesi	5	214
Çalışma hızını ayarlama*1	6	214
Bıçağın takılması	7	214
Bıçağın sökülmesi*2	8	214
Kanca nasıl kullanılır*3	9	215
Uygun boya sahip bir testere bıçağı seçin	10	215
İş parçasını sıkı bir şekilde sabitleyin	11	215
Tabanın ayarlanması	12	215
Dalma kesme (ahşap için)	13	215
Aksesuarların seçilmesi	—	217

### BİÇAK KIRILDIĞINDA

Testere bıçağı kırıldığında ve bıçak tutucunun küçük yarığı içinde kaldığında bile, kol döndürülür ve bıçak aşağıya doğru çevrilirse, bıçağın çıkması gerekir. Eğer bıçak kendiliğinden çıkmada başarısız olursa, aşağıda belirtilen prosedürleri uygulayarak bıçağı dışarı çıkarın.

- (1) Kırık testere bıçağının bir parçası bıçak tutucunun küçük yarığından dışarı çıkmışsa, dışarıda kalan kısmı çekin ve bıçağı çıkarın.
- (2) Kırık testere bıçağı küçük yarığın içinde kalmışsa, başka bir testere bıçağının bir ucunu kullanarak kırık bıçağı kancalayın ve dışarı çıkarın. (**Şek. 8**)

## \*3 Kanca nasıl kullanılır

Kanca, işlemler sırasında aleti geçici olarak asmak için kullanılabilir (**Şek. 9**).

### İKAZ

Kancayı kesinlikle aleti kendi üzerinize asmak için kullanmayın.

Kancayı kullanırken, ana üniteyi kontrol ederek kaymayacağından ve düşmeyeceğinden veya rüzgâr, vb. etkilerle dengesinin bozulmayacağından emin olun. Aleti kesinlikle kemerinize veya pantolonunuza asmayın. Bu, kazalara neden olabilir.



## BAKIM VE MUAYENE

### İKAZ

Bakım ve kontrolden önce düğmenin kapalı olduğundan ve pili çıkartıldığından emin olun.

#### 1. Bıçağın incelenmesi

Körleşmiş veya hasar görmüş bir bıçağın kullanılması kesme verimliliğini düşürecek ve motorun aşırı yüklenmesine neden olacaktır. Aşırı yıpranma fark edilir fark edilmez bıçağı yenisiyle değiştirin.

#### 2. Montaj vidalarının muayene edilmesi

Tüm montaj vidalarını düzenli olarak kontrol edin ve uygun şekilde sıkılmış olduklarından emin olun. Gevşeyen vida varsa derhal sıkın. Aksi halde, ciddi tehlikeye yol açabilir.

#### 3. Motorun bakımı

Motor ünitesinin sargısı, elektrikli aletin tam "kalbi"dir. Sargının hasar görmemesi ve/veya yağ veya suyla ıslanmaması için gerekli özeni gösterin.

#### 4. Dış yüzeyin temizlenmesi

Elektrikli alet kirlendiğinde, yumuşak kuru veya sabunlu suyla hafifçe ıslatılmış bir bezle silin. Plastik kısımları eritebileceğinden, klorlu çözücüler, benzin veya boya inceltici (tiner) kullanmayın.

#### 5. Saklama

Elektrikli aleti 40°C'den düşük sıcaklıkta ve çocukların ulaşamayacağı bir yerde saklayın.

### NOT

Lityum-iyon Bataryaları Saklama.

Lityum-iyon bataryaları saklamadan önce tamamen şarj olduklarından emin olun.

Bataryaların uzun süre düşük şarjla saklanması (3 ay veya daha fazla) performansta düşmeye neden olabilir, batarya kullanım süresini önemli ölçüde azaltabilir veya bataryaları şarj edilemez hale getirebilir.

Eğer ard arda şarj edilip kullanılmasına rağmen batarya kullanım süresi çok kısaysa, bataryaların kullanım ömrü bitmiştir ve yeni bataryalar almanız gerekir.

### İKAZ

Ağırlaş aletlerinin kullanımı ve bakımı konusunda her ülkede yürürlükte olan güvenlik düzenlemelerine ve standartlarına uygun davranılmalıdır.

#### HiKOKI akülü el aletleri için batarya kullanımı hakkında önemli uyarı

Lütfen, daima belirtilen orijinal bataryalardan birini kullanın. Belirtilenlerden başka bataryalarla kullanılmaları durumunda veya bataryanın sökülmesi ve modifiye edilmesi (örneğin, hücrelerin veya diğer iç parçaların sökülmesi veya değiştirilmesi) halinde akülü el aletlerimizin emniyetini ve performansını garanti edemiyoruz.

### GARANTİ

HiKOKI Elektrikli El Aletlerine yasalar/ülkelere özgü mevzuatlar çerçevesinde garanti veriyoruz. Bu garanti, yanlış veya kötü kullanımdan veya normal aşınma ve yıpranmadan kaynaklanan arıza ve hasarları kapsamamaktadır. Şikayet durumunda, lütfen Elektrikli El Aletini, sökülmemiş şekilde, bu Kullanım Kılavuzu'nun sonunda bulunan GARANTİ BELGESİ ile birlikte bir HiKOKI Yetkili Servis Merkezi'ne gönderin.

#### Havadan yayılan gürültü ve titreşimle ilgili bilgiler

Ölçülen değerler EN62841'e göre belirlenmiş ve ISO 4871'e göre beyan edilmiştir.

Ölçülmüş A-ağırlıklı ses gücü seviyesi: 93 dB (A)

Ölçülen A-ağırlıklı ses basıncı seviyesi: 82 dB (A)

Belirsizlik K: 5 dB (A).

Kulak koruyucu takın.

EN62841'e göre belirlenen toplam vibrasyon değerleri (üç eksenli vektör toplamı).

Tahtaları kesme:

Titreşim emisyon değeri **ah, B** = 24,0 m/s<sup>2</sup>

Belirsizlik K = 7,4 m/s<sup>2</sup>

Kalaları kesme:

Titreşim emisyon değeri **ah, WB** = 31,5 m/s<sup>2</sup>

Belirsizlik K = 1,7 m/s<sup>2</sup>

Beyan edilen toplam vibrasyon değeri standart bir test yöntemine göre ölçülmüştür ve bir aleti diğeriyle karşılaştırmak için kullanılabilir.

Aynı zamanda, maruz kalmanın bir ön değerlendirmesinde de kullanılabilir.

#### UYARI

○ Elektrikli aletin kullanımı sırasında vibrasyon emisyonu, aletin kullanma şekline bağlı olarak beyan edilen değerden farklılık gösterebilir.

○ Gerçek kullanım koşullarındaki maruz kalma değerlendirmesini esas alarak kullanıcıyı koruyacak güvenlik önlemlerini belirleyin (kullanım süresine ilave olarak aletin kapatıldığı ve rölantide çalıştığı zamanlarda çalışma çevriminde yer alan tüm parçaları dikkate alarak).

### NOT

HiKOKI'nin sürekli araştırma ve geliştirme çalışmaları nedeniyle, burada belirtilen teknik özelliklerde önceden haber verilmeden değişiklik yapılabilir.

## AVERTISMENTE GENERALE PRIVIND SIGURANȚA SCULELOR ELECTRICE

### ⚠️ AVERTISMENT

Citiți toate avertismentele de siguranță, instrucțiunile, ilustrațiile și specificațiile furnizate cu această sculă electrică.

Nerespectarea tuturor instrucțiunilor de mai jos poate avea ca efect producerea de șocuri electrice, incendii și/sau vătămări grave.

Păstrați toate avertismentele și toate instrucțiunile, pentru a le putea consulta pe viitor.

Termenul „sculă electrică” prezent în toate avertismentele de mai jos se referă la scula dumneavoastră electrică alimentată la priză (cu cablu de alimentare) sau la scula electrică alimentată cu acumulatori (fără cablu de alimentare).

#### 1) Siguranța în zona de lucru

- Păstrați zona de lucru curată și bine iluminată.**  
*Zonele de lucru dezordonate și întunecate predisun la accidente.*
- Nu utilizați sculele electrice în atmosferă explozivă, cum ar fi în prezența lichidelor, gazelor sau a prafurilor inflamabile.**  
*Sculele electrice produc scânteii care pot aprinde praful sau aburii.*
- Țineți copiii sau privitorii la distanță în timp ce utilizați scula electrică.**  
*Distragerea atenției vă poate face să pierdeți controlul asupra sculei.*

#### 2) Siguranța electrică

- Ștecărele sculelor electrice trebuie să corespundă prizelor în care sunt introduse. Nu modificați niciodată ștecărul în niciun fel. Nu folosiți niciun fel de adaptare pentru ștecăr la sculele electrice cu împământare (legate la pământ). Ștecărele nemodificate și prizele corespunzătoare reduc riscul de șoc electric.**
- Evitați contactul corpului cu suprafețele împământate, cum ar fi conductele, radiatoarele, cuptoarele și frigiderale.**  
*În cazul în care corpul dvs. este împământat există un risc crescut de electrocutare.*
- Nu expuneți sculele electrice la ploaie și nu le lăsați în atmosferă umedă.**  
*Întrarea apei într-o sculă electrică mărește riscul de electrocutare.*
- Nu forțați cablul de alimentare. Nu folosiți niciodată cablul de alimentare pentru a transporta, a trage sau a scoate scula electrică din priză. Țineți cablul de alimentare departe de căldură, ulei, mυχii ascuțite și de piese în mișcare. Cablurile de alimentare deteriorate sau încolăcite măresc riscul de șoc electric.**
- Atunci când folosiți o sculă electrică în aer liber, utilizați un prelungitor adecvat pentru utilizarea în exterior.**  
*Folosirea unui prelungitor adecvat pentru exterior reduce riscul de șoc electric.*
- Dacă utilizarea într-o zonă umedă nu poate fi evitată, folosiți o sursă de alimentare cu întrerupător de protecție la curent rezidual (RCD).**  
*Folosirea dispozitivelor RCD reduce riscul producerii șocurilor electrice.*

#### 3) Siguranța personală

- Atunci când folosiți o sculă electrică fiți vigilenți, fiți atenți la ceea ce faceți și acționați conform bunului simț.**

Nu folosiți scule electrice atunci când sunteți obosit sau vă aflați sub influența drogurilor, a alcoolului sau a medicamentelor.

*Un moment de neatenție în timpul utilizării unei scule electrice poate provoca vătămări personale grave.*

- Folosiți echipament de protecție personală. Purtați întotdeauna protecție pentru ochi.**  
*Echipamentele de protecție, cum ar fi măștile pentru praf, încălțămintea anti-alunecare, căștile sau protecțiile auditive, folosite în situațiile corespunzătoare vor reduce vătămările personale.*
  - Preveniți pornirea neintenționată. Înainte de a conecta scula la priză și / sau la setul de acumulatori și înainte de a ridica sau transporta scula, asigurați-vă că întrerupătorul este pe poziția oprit.**  
*Transportarea sculelor electrice cu degetul pe întrerupător sau introducerea în priză a sculelor electrice care au întrerupătorul pe poziția pornit sunt situații ce predisun la accidente.*
  - Înainte de a pune scula electrică în funcțiune, îndepărtați toate cheile de reglare și orice alte chei.**  
*O cheie sau o cheie de reglare rămase atașate de piesa rotativă a sculei electrice poate provoca vătămări personale.*
  - Evitați dezechilibrarea. Mențineți permanent un contact corect al piciorului și un bun echilibru.**  
*Acest lucru permite un mai bun control al sculei electrice în situații neașteptate.*
  - Purtați haine corespunzătoare. Nu purtați haine largi și nici bijuterii. Țineți-vă părul și hainele la distanță de piesele în mișcare.**  
*Hainele largi, bijuteriile și părul lung pot fi prinse în piesele în mișcare.*
  - Dacă sunt prevăzute dispozitive de conectare la sisteme de extragere și colectare a prafului, asigurați-vă că acestea sunt conectate și sunt folosite corespunzător.**  
*Utilizarea acestor dispozitive poate reduce pericolul legate de praf.*
  - Nu lăsați obișnuința dobândită din utilizarea frecventă a sculelor să vă facă să deveniți superficiali și să ignorați principiile de siguranță în folosirea sculei.**  
*O acțiune neglijentă poate provoca vătămări grave într-o fracțiune de secundă.*
- #### 4) Utilizarea și îngrijirea sculei electrice
- Nu forțați scula electrică. Folosiți scula adecvată pentru aplicația dvs.**  
*Scula potrivită va face treabă mai bună și mai sigură, la parametrii la care a fost proiectată.*
  - Nu folosiți scula electrică în cazul în care întrerupătorul nu își îndeplinește funcția de pornire și oprire.**  
*Sculele electrice care nu pot fi comandate prin intermediul întrerupătorului sunt periculoase și trebuie reparate.*
  - Înainte de a face orice fel de reglaje, de a schimba accesoriile și de a depozita sculele electrice, scoateți ștecărul din priză și/sau scoateți setul de acumulatori din sculă, dacă este detașabil.**  
*Aceste măsuri preventive de siguranță reduc riscul pornirii accidentale a sculei electrice.*
  - Depozitați sculele electrice neutilizate departe de zona de acțiune a copiilor și nu lăsați persoanele care nu sunt familiarizate cu scula electrică sau cu prezentele instrucțiuni să folosească scula electrică.**  
*Sculele electrice sunt periculoase în mâinile utilizatorilor neinstruiți.*

- e) **Întrețineți sculele electrice și accesoriile.** Verificați alinierea și prinderea pieselor mobile, ruperea pieselor precum și orice alte aspecte care ar putea să influențeze funcționarea sculelor electrice. Dacă scula electrică este deteriorată, înainte de a o utiliza, duceți-o la reparat.

*Multe accidente sunt provocate de scule electrice întreținute necorespunzător.*

- f) **Păstrați elementele de tăiere curate și ascuțite.** Elementele de tăiere bine întreținute și cu muchii de tăiere bine ascuțite sunt mai ușor de controlat și este mai puțin probabil să se agate.

- g) **Folosiți scula electrică, accesoriile și vârful etc. în conformitate cu prezentele instrucțiuni, luând în considerare condițiile de lucru și operațiunile ce urmează a fi efectuate.**

*Folosirea sculei electrice pentru alte operațiuni decât cele prevăzute poate avea ca efect apariția unor situații periculoase.*

- h) **Mențineți mânerul și suprafețele de prindere uscate, curate și ferite de ulei și unsoare.**

*Mânerul și suprafețele de prindere alunecoase nu permit manipularea și controlul sculei în condiții de siguranță în situații neașteptate.*

## 5) Utilizarea și întreținerea sculelor cu acumulatori

- a) **Încărcați numai cu încărcătorul indicat de producător.**

*Un încărcător adecvat unui anumit tip de pachet de acumulatori poate prezenta pericol de incendiu dacă este folosit pentru încărcarea altui tip de pachet de acumulatori.*

- b) **Folosiți sculele electrice exclusiv cu tipurile de pachete de acumulatori indicate.**

*Folosirea unui alt tip de pachet de acumulatori poate provoca vătămări sau incendii.*

- c) **Atunci când setul de acumulatori nu este folosit, țineți-l departe de obiecte metalice cum ar fi agrafe de birou, monede, chei, cuie, șuruburi sau alte obiecte metalice mici care ar putea realiza conectarea terminalelor setului de acumulatori.** Scurtcircuitarea terminalelor acumulatorilor poate provoca arsuri sau incendii.

- d) **În cazul exploatării abuzive, din acumulatori poate ieși lichid; evitați contactul cu acest lichid. În cazul unui contact accidental, spălați cu apă. În cazul contactului cu ochii, consultați un medic.** Lichidul care iese din acumulatori poate provoca iritații sau arsuri.

- e) **Nu utilizați un set de acumulatori sau o sculă care este deteriorat(ă) sau modificat(ă).**

*Este posibil ca acumulatorii deteriorați sau modificați să prezinte un comportament imprevizibil care poate duce la incendii, explozie sau risc de vătămare.*

- f) **Nu expuneți un set de acumulatori sau o sculă la foc sau la temperaturi excesive.**

*Expunerea la foc sau la temperaturi de peste 130 °C poate provoca explozie.*

- g) **Respectați toate instrucțiunile de încărcare și nu încărcați setul de acumulatori sau scula în afara intervalului de temperatură specificat în instrucțiuni.**

*Încărcarea necorespunzătoare sau la temperaturi în afara intervalului specificat poate deteriora acumulatorul și poate crește riscul de incendiu.*

## 6) Service

- a) **Scula electrică trebuie reparată de o persoană calificată, folosind numai piese de schimb identice.**

*Astfel se asigură menținerea siguranței sculei electrice.*

- b) **Nu reparați niciodată seturile de acumulatori deteriorați.**

*Repararea seturilor de acumulatori ar trebui efectuată numai de producător sau de furnizori de servicii autorizați.*

## PRECAUȚIE

**Țineți copiii și persoanele infirme la distanță.**

**Atunci când nu este folosită, scula electrică trebuie depozitată departe de zona de acțiune a copiilor și a persoanelor infirme.**

## AVERTISMENTE DE SIGURANȚĂ PRIVIND FIERĂSTRĂUL SABIE CU ACUMULATOR

- Țineți mașina electrică de suprafețele de prindere izolate, când efectuați o operație în care accesoriul de tăiere poate intra în contact cu cabluri ascunse.** Accesoriul de tăiere care intră în contact cu un cablu sub tensiune poate pune sub tensiune piesele metalice expuse ale mașinii electrice și poate electrocuta operatorul.
- Utilizați cleme sau altă metodă practică pentru a fixa și sprijini piesa de lucru pe o platformă stabilă.** Ținând piesa de lucru cu mâna sau sprijinind-o de corpul dumneavoastră, aceasta rămâne instabilă și poate duce la pierderea controlului.

## AVERTISMENTE SUPLIMENTARE DE SIGURANȚĂ

- Pregătirea și verificarea mediului de lucru. Asigurați-vă că mediul de lucru îndeplinește toate condițiile prezentate în cadrul măsurilor de precauție.
- Nu permiteți pătrunderea materiilor străine în orificiul pentru conectarea acumulatorului.
- Nu demontați niciodată acumulatorul sau încărcătorul.
- Nu scurtcircuitați niciodată acumulatorul. Scurtcircuitarea acumulatorului va produce un curent electric puternic și acesta se va supraîncălzi. Acumulatorul va arde sau se va strica.
- Nu aruncați acumulatorul în foc. Dacă acumulatorul este ars, acesta poate exploda.
- Aduceți acumulatorul la magazinul de la care a fost cumpărat de îndată ce durata de viață a acestuia, după încărcare, devine prea scurtă pentru uz practic. Nu aruncați acumulatorul consumat.
- Nu introduceți obiecte în fantele de ventilație ale încărcătorului. Introducerea obiectelor de metal sau inflamabile în fantele de ventilație ale încărcătorului va duce la pericol de șoc electric sau deteriorarea încărcătorului.
- Când se folosește această unitate în continuu, unitatea se poate supraîncălzi, ceea ce ar putea duce la deteriorarea motorului și a comutatorului. Prin urmare, ori de câte ori carcasa se încinge, oferă fierăstrăului o pauză.
- Dacă aparatul este folosit îndelung la viteză redusă, motorul este forțat, ceea ce poate duce la blocarea sa. Folosiți întotdeauna unealta electrică astfel încât lama să nu fie prinsă de materialul decupat în timpul funcționării. Potriviri întotdeauna viteza lamei pentru a asigura o tăiere uniformă.
- Țineți întotdeauna ferm mânerul corpului și capacul frontal al sculei electrice așa cum se arată în Fig. 14. În caz contrar, contraforța produsă poate duce la o operare imprecisă și chiar periculoasă.

## Română

11. Montarea și demontarea lamei
  - Trageți cu mâna de partea posterioară a lamei de două sau de trei ori, pentru a verifica fixarea corespunzătoare a lamei. Când trageți lama veți ști că este montată corect dacă se aude un clic și dacă există o ușoară deplasare a butonului. (Fig. 7)
  - Când trageți lama, asigurați-vă că o trageți de partea posterioară. Dacă o trageți de alte părți vor surveni vătămări.
  - Nu atingeți niciodată lama ferăstrăului imediat după utilizare. Metalul este fierbinte și vă poate arde cu ușurință pielea.
  - Dacă lama ruptă este ăscunsă în interiorul fantei mici, agățați lama cu ajutorul vârfului unei alte lame de ferăstrău și apoi scoateți lama ruptă. (Fig. 8)
  - După utilizare, îndepărtați pilitura, pământul, nisipul, umiditatea etc., cu aer comprimat sau cu ajutorul unei perii etc., pentru a asigura funcționarea cursivă a dispozitivului de montare a lamei.
  - Nu folosiți lame de ferăstrău care au orificiul uzat. În caz contrar, lama poate cădea provocând vătămări.
12. Asigurați-vă că acumulatorul este montat ferm. Dacă este slăbit chiar și puțin, acesta poate cădea și poate produce accidente.
13. Nu fixați și securizați blocajul comutatorului. În plus, nu țineți degetul pe declanșatorul comutatorului atunci când scula este transportată. În caz contrar, comutatorul corpului principal poate fi PORNIT involuntar, ducând la accidente neașteptate.
14. Nu lăsați pilitură, pământ, umezeală etc. ca, în timpul funcționării, să ajungă în interiorul mașinii prin secțiunea pistonului. Dacă pilitura și materialele similare se acumulează în secțiunea pistonului, curățați-o întotdeauna înainte de utilizare.
15. Nu îndepărtați capacul frontal care va cauza răni. Țineți ferm corpul aparatului de partea superioară a carcasei frontale.
16. În timpul utilizării, apăsați ferm baza pe piesa de lucru.
17. Alegeți o lamă de ferăstrău de lungime adecvată. Ideal, lungimea care iese din baza lamei de ferăstrău, după scăderea cursei, trebuie să fie mai mare decât materialul.  
Dacă tăiați o țevă mare, o bucată mare de cherestea etc., care depășesc capacitatea lamei, există riscul ca lama să intre în contact cu peretele interior al țevii, al bucății de lemn etc., provocând daune. (Fig. 10)
18. Nu aplicați niciodată o presiune excesivă asupra lamei în timp ce tăiați. În caz contrar lama se poate rupe.
19. Uneori motorul se poate bloca, în funcție de combinația de materiale de tăiat și lama folosită. Atunci când motorul se blochează opriți imediat aparatul.
20. Utilizați cleme sau altă metodă practică pentru a fixa și sprijini piesa de lucru pe o platformă stabilă. (Fig. 11)  
Ținând piesa cu mâna sau sprijinind-o de corpul dumneavoastră, aceasta rămâne instabilă și poate duce la pierderea controlului.
21. La tăierea materialelor metalice, utilizați un lichid de tăiere adecvat (ulei fin, apă cu săpun etc.) pentru a prelungi durata de viață a lamei.
22. La tăierea în arcuri de cerc cu rază mică înaintați cu viteză redusă. O viteză prea mare poate duce la ruperea lamei.
23. Tăiere înclinată
  - Evitați tăierea în adâncime a materialelor metalice. Aceasta poate deteriora cu ușurință lama.
  - Nu acționați niciodată comutatorul pentru pornire având vârful almei apăsat pe material. Dacă faceți acest lucru, lama se poate deteriora ușor la contactul cu materialul.
  - Întotdeauna tăiați încet, ținând ferm corpul aparatului. Dacă aplicați o forță excesivă în timpul operațiunii de tăiere, lama se poate deteriora foarte ușor.
24. Țineți lumina pe PORNIT doar în timpul operațiunii de tăiere. Dacă aceasta este pe PORNIT în alte cazuri, comutatorul de pe corpul principal poate fi PORNIT pe neașteptate, ducând la accidente neașteptate.
25. Nu permiteți contactul direct al luminii cu ochii prin privirea în direcția luminii.  
Dacă vă expuneți ochii în mod repetat la lumină, aceștia vor avea de suferit.
26. Nu atingeți niciodată componentele mobile.  
Nu vă puneți niciodată mâinile, degetele sau alte părți ale corpului aproape de părțile mobile ale sculei.
27. Nu operați niciodată fără ca toate protecțiile să fie fixate.  
Nu operați niciodată această sculă fără ca toate protecțiile sau elementele de siguranță să fie fixate și în condiții corespunzătoare de funcționare. În cazul în care operațiunile de întreținere sau de reparație necesită îndepărtarea unei protecții sau a unui element de siguranță, asigurați-vă că înlocuiți protecția sau elementul de siguranță înainte de a relua operarea sculei.
28. Nu lăsați NICIODATĂ scula să funcționeze nesupravegheată. Opriți alimentarea.  
Nu părăsiți scula până când aceasta nu se oprește complet.
29. Scula electrică este prevăzută cu un circuit de protecție la temperatură pentru protecția motorului. Activitatea continuă poate determina creșterea temperaturii dispozitivului, activând circuitul de protecție la temperatură și oprind automat funcționarea. Dacă se întâmplă acest lucru, lăsați scula electrică să se răcească înainte de a o folosi din nou.
30. Nu aplicați șoc puternic asupra panoului de comutare și nu îl deteriorați. Aceasta poate duce la o problemă.
31. Nu utilizați produsul dacă scula sau bornele acumulatorului (asamblarea acumulatorului) sunt deformată.  
Instalarea acumulatorului poate provoca un scurtcircuit care ar putea duce la emisie de fum sau aprindere.
32. Păstrați terminalele sculei (asamblarea acumulatorului) fără șpan și praf.
  - Înainte de utilizare, asigurați-vă că nu s-au colectat șpan și praf în zona bornelor.
  - În timpul funcționării, încercați să evitați căderea șpanului sau prafului de pe sculă pe acumulator.
  - La întreruperea operațiunii sau după utilizare, nu lăsați scula într-o zonă în care aceasta poate fi expusă la cădere de șpan sau praf.  
Nerespectarea acestei indicații poate provoca un scurtcircuit care ar putea duce la emisie de fum sau aprindere.

## PRECAUȚII REFERITOARE LA ACUMULATORUL LITIU-ION

Pentru prelungirea duratei de viață, acumulatorul litiu-ion este echipat cu o protecție pentru oprirea furnizării de energie. În situațiile 1 la 3 descrise mai jos, atunci când folosiți aparatul, chiar dacă acționați întrerupătorul, motorul se poate opri. Aceasta nu este o defecțiune, ci un rezultat al funcției de protecție.

1. Atunci când acumulatorul este descărcat, motorul se oprește.  
În această situație încărcați imediat acumulatorul.
2. În situația suprasolicitării aparatului, motorul se poate opri. În această situație, eliberați întrerupătorul și îndepărtați cauza suprasolicitării. După aceasta, puteți folosi din nou aparatul.
3. În situația supraîncălzirii acumulatorului în timpul lucrului, alimentarea aparatului de la acumulator se poate întrerupe.

În această situație, încetați să mai utilizați acumulatorul și lăsați-l să se răcească. După aceasta, puteți folosi din nou aparatul.

Mai mult, vă rugăm să acordați atenție următoarelor avertismente și indicații privind precauția.

#### AVERTISMENT

Pentru a împiedica apariția scurgerilor la acumulator, a generării de căldură, emisiilor de fum, exploziei și aprinderii, vă rugăm să respectați următoarele măsuri de precauție.

- Asigurați-vă că pe acumulator nu se strânge șpan și nici praf.
  - În timpul lucrului, asigurați-vă că pe acumulator nu cade șpan și nici praf.
  - Asigurați-vă că șpanul și praful care cad pe scula electrică în timpul lucrului nu se strâng pe acumulator.
  - Nu depozitați un acumulator nefolosit într-un loc expus la șpan și la praf.
  - Înainte de a depozita un acumulator, îndepărtați de pe acesta toate urmele de șpan și de praf și nu depozitați acumulatorul împreună cu piese metalice (șuruburi, cuie etc.).
- Nu găriți acumulatorul cu obiecte ascuțite cum ar fi cuiele, nu îl loviți cu ciocanul, nu călcați pe el, nu îl aruncați și nu îl supuneți unor șocuri fizice puternice.
- Nu utilizați un acumulator care pare deteriorat sau care este deformat.
- Nu folosiți acumulatorul cu polaritatea inversată.
- Nu îl conectați direct la sursele de energie electrică sau la brichetele electrice ale mașinilor.
- Nu folosiți acumulatorul în alte scopuri decât cele indicate.
- În cazul în care acumulatorul nu se încarcă după trecerea timpului de încărcare specificat, încetați imediat să îl mai încărcați.
- Nu expuneți acumulatorul la temperaturi sau presiuni ridicate, de exemplu nu îl introduceți într-un cuptor cu microunde, într-un uscător sau într-un container presurizat.
- Țineți-l departe de flacără imediat ce observați scurgeri sau mirosuri neplăcute.
- Nu îl folosiți în locuri în care se generează o puternică electricitate statică.
- În cazul în care observați la acumulator scurgeri, mirosuri neplăcute, generare de căldură, decolorări sau deformări, scoateți-l imediat din echipament sau din încărcător și încetați să îl mai utilizați.
- Nu scufundați acumulatorul sau nu permiteți fluidelor să curgă în interior. Pătrunderea lichidului conductor, precum apa, poate provoca daune care pot duce la incendiu sau explozie. Depozitați acumulatorul dvs. într-un loc răcoros și uscat, departe de elemente combustibile și inflamabile. Trebuie evitate atmosferele gazoase corozive.

#### PRECAUȚIE

- În cazul în care lichidul ce se scurge din acumulator intră în contact cu ochii, nu vă frecați la ochi și spălați-i bine cu apă proaspătă curată, cum ar fi apa de la robinet și consultați imediat un medic.  
În cazul în care nu faceți tratament, lichidul poate provoca probleme oculare.
- În cazul în care lichidul se scurge pe piele sau pe haine, spălați imediat cu apă proaspătă curată, cum ar fi apa de la robinet.  
Există posibilitatea ca acest lucru să provoace iritarea pielii.
- În cazul în care la prima utilizare a acumulatorului detectați mirosuri neplăcute, supraîncălzire, dacă observați rugină, decolorare, deformare și/sau alte nereguli, nu folosiți acumulatorul și înapoiți-l furnizorului sau vânzătorului.

#### AVERTISMENT

Dacă o materie străină, cu proprietăți conductive, intră în terminalul acumulatorului cu litium ion, acesta se poate scurtcircuita, ducând la incendiu. Respectați cu strictețe următoarele reguli când depozitați acumulatorul cu litium ion.

- Nu introduceți reziduuri cu proprietăți conductive, cuie sau sârme de oțel și cupru în cutia pentru depozitare.
- Pentru a preveni scurtcircuitarea, încărcați acumulatorul în sculă sau aplicați ferm capacul acumulatorului, pentru depozitare, până când nu se mai vede ventilatorul.

## DESPRE TRANSPORTAREA ACUMULATORULUI LITIUM-ION

Când transportați un acumulator litium-ion, vă rugăm să respectați următoarele instrucțiuni.

#### AVERTISMENT

Notificați transportatoarele că un pachet conține un acumulator litium-ion, informați compania cu privire la puterea sa de ieșire și respectați instrucțiunile companiei transportatoare atunci când aranjați un transport.

- Acumulatorii litium-ion care depășesc puterea de ieșire de 100 Wh sunt considerați ca făcând parte din categoria de clasificare a materialelor periculoase și vor necesita proceduri de aplicare speciale.
- Pentru transportul în străinătate, trebuie să respectați legea internațională, precum și regulile și reglementările țării de destinație.

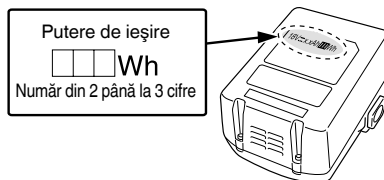

## NUMELE PĂRȚILOR (Fig. 1 – Fig. 15)

①	Mâner
②	Comutator declanșator
③	Buton blocare-oprită
④	Carcasă
⑤	Capac frontal
⑥	Manetă
⑦	Lamă
⑧	Bază
⑨	Lumină LED
⑩	Manetă bază
⑪	Acumulator
⑫	Gaura lamei
⑬	Canelura plonjorului
⑭	O altă lamă
⑮	Cursă
⑯	Cârlig

## SIMBOLURI

### AVERTISMENT

**În cele ce urmează sunt prezentate simbolurile folosite pentru mașină. Înainte de utilizare, asigurați-vă că înțelegeți semnificația acestora.**

	CR18DBL: Fierastrau sabie cu acumulator
	Pentru a reduce riscul de accidente, utilizatorul trebuie să citească manualul de utilizare.
	Nu aruncați această sculă electrică împreună cu deșeurile menajere! În conformitate cu Directiva Europeană 2012/19/UE referitoare la deșeurile reprezentând echipamente electrice și electronice și la implementarea acesteia în conformitate cu legislațiile naționale, sculele electrice care au ajuns la finalul duratei de folosire trebuie colectate separat și duse la o unitate de reciclare compatibilă cu mediul înconjurător.
	Curent continuu
	Greutate (Conform Procedura EPTA 01/2014)
	Pornire
	Oprire
	Deconectați acumulatorul
	Blocare
	Deblocare
	Întreprupător indicator de încărcare a acumulatorului
	Acumulatorul este aproape descărcat. Încărcați acumulatorul cât mai curând.
	Acumulatorul este pe jumătate descărcat.
	Acumulatorul este încărcat destul.
	Comutator selectare mod
	Indicator luminos mod
	Mod scăzut
	Mod mediu
	Mod ridicat
	Modul auto
	Avertisment
	Acțiune interzisă

## ACCESORII STANDARD

Pe lângă unitatea principală (1 unitate), pachetul conține și accesoriile enumerate la pagina 212.

Accesoriile standard sunt supuse modificărilor fără notificare prealabilă.

## APLICAȚII

- Tăiere metal și țevă din oțel inoxidabil.
- Tăiere diferite tipuri de lemn.
- Tăierea plăcilor de oțel moale, de aluminiu și de cupru.
- Tăierea rășinilor sintetice, cum ar fi rășina fenolică și clorura de vinil.

## SPECIFICAȚII

Model	CR18DBL	
Tensiune de alimentare	18 V	
Viteză fără sarcină	0 – 2500 min <sup>-1</sup>	
Cursă	32 mm	
Capacitate	Țevă de oțel moale	Diametru exterior 130 mm
	Țevă de clorură de vinil	Diametru exterior 130 mm
	Lemn	120 mm
	Placă de oțel moale	19 mm
Greutate*	3,1 – 3,7 kg	

\* Conform Procedura EPTA 01/2014  
În funcție de acumulatorul atașat. Greutatea cea mai mare este măsurată cu BSL36B18 (comercializat separat).

### NOTĂ

Ca urmare a programului continuu de cercetare și dezvoltare derulat de HiKOKI, prezentele specificații pot fi modificate fără notificare prealabilă.

## ÎNCĂRCARE

Înainte de a utiliza scula electrică, încărcați acumulatorii după cum urmează.

### 1. Conectați la sursa de alimentare. (Fig. 3)

#### Când încărcați acumulatorul de la o sursă de curent AC

- Conectați cablul de alimentare al încărcătorului la un conector adecvat.

Când conectați ștecărul încărcătorului la un conector, lampa indicatoare va clipi în culoarea roșie (la interval de o 1 secundă).

#### PRECAUȚIE

Nu folosiți cablul de alimentare dacă este deteriorat. Duceți-l imediat la reparat.

#### Când încărcați acumulatorul de la o sursă de curent auto DC 12V (UC18YML2)

- Fixați încărcătorul acumulatorului în automobil. Folosiți centura furnizată cu încărcătorul pentru a-l fixa și pentru a preveni orice mișcare accidentală. (Vedeți Fig. 15)

#### PRECAUȚIE

Nu depozitați încărcătorul sub scaunul conducătorului auto. Fixați încărcătorul pentru a preveni mișcările accidentale, care ar putea duce la accidente.





Fig. 15

- Introduceți fișa de conectare în bricheta electrică. Dacă fișa nu este fixă și iese din mufa pentru bricheta electrică, reparați mufa. Dacă mufa este defectă este recomandat să contactați reprezentantul auto local. Utilizarea constantă a mufei poate duce la accidente din cauza supraîncălzirii.

**2. Introduceți acumulatorul în încărcător. (Fig. 3)**

Fixați ferm acumulatorul în încărcător.

**3. Încărcare**

Atunci când introduceți în încărcător un acumulator, încărcarea va fi inițializată iar lampa indicatoare se va aprinde în mod constant în culoarea roșie.

Atunci când acumulatorul se încarcă complet, lampa indicatoare va clipi în culoare roșie. (La intervale de 1 secundă) (Vezi **Tabelul 1**)

● Semnificația lămpii indicatoare

Semnificațiile lămpii indicatoare sunt prezentate în **Tabelul 1**, conform stării încărcătorului sau a acumulatorului.

**Tabelul 1**

Semnificațiile lămpii indicatoare					
Lampa indicatoare luminează sau clipește.	Înainte de încărcare	Clipește (roșu)	Luminează timp de 0,5 secunde. Nu luminează timp de 0,5 secunde. (stă stinsă timp de 0,5 secunde)	/	
	În timpul încărcării	Luminează (roșu)	Luminează în mod continuu		
	La încărcare completă	Clipește (roșu)	Luminează timp de 0,5 secunde. Nu luminează timp de 0,5 secunde. (stă stinsă timp de 0,5 secunde)		
	Încărcarea nu se poate efectua	Pălpăie (roșu)	Luminează timp de 0,1 secunde. Nu luminează timp de 0,1 secunde. (stă stinsă timp de 0,1 secunde)		Defecțiune la acumulator sau la încărcător
	Așteptare supraîncălzire	Luminează (verde) (UC18YML2)	Luminează în mod continuu		Acumulator supraîncălzit. Încărcare imposibilă. (Încărcarea va începe după ce acumulatorul se răcește)
		Clipește (roșu) (UC18YFSL)	Luminează timp de 1 secundă. Nu luminează timp de 0,5 secunde. (stă stinsă timp de 0,5 secunde)		
Încărcare imposibilă de la sursa de curent auto (UC18YML2)	Clipește (verde)	Luminează timp de 0,5 secunde. Nu luminează timp de 0,5 secunde. (stă stinsă timp de 0,5 secunde)	Defecțiune la acumulator sau la încărcător		

**NOTĂ:** Cât timp se răcește acumulatorul, UC18YML2 / UC18YFSL răcește acumulatorul supraîncălzit prin intermediul ventilatorului.  
(Însă, ventilatorul nu funcționează când acumulatorul este încărcat de la o sursă de curent auto de DC 12 V.)

## Română

- Referitor la temperaturile și timpul de încărcare a acumulatorului. Temperaturile și timpul de încărcare vor fi prezentate în **Tabelul 2**.

**Tabelul 2**

Încărcător		UC18YFSL	UC18YML2 (AC/DC)*1
Tensiune de încărcare	V	14,4 – 18	
Greutate	kg	0,5	0,7
Temperaturi la care acumulatorul poate fi reîncărcat		0°C – 50°C	
Timp încărcare pentru capacitate acumulator, aprox. (la 20°C)			
1,3 Ah	min.	20	20 / 50
1,5 Ah	min.	22	22 / 60
2,0 Ah	min.	30	30 / 80
2,5 Ah	min.	35	35 / 100
3,0 Ah	min.	45	45 / 120
4,0 Ah	min.	60	60 / 160
5,0 Ah	min.	75	75 / 200
Număr celule acumulator		4 – 10	

\*1 sursă de curent AC / DC 12 V (auto)

### NOTĂ

Timpul de încărcare poate varia în funcție de temperatură și de tensiunea sursei de alimentare.

<UC18YML2>

Îndeosebi, utilizarea unei surse de curent auto DC 12V ar putea necesita o durată mai lungă de reîncărcare la temperaturi înalte.

### PRECAUȚIE

Când încărcătorul acumulatorului a fost utilizat neîntrerupt, acesta se supraîncălzește, cauzând defecțiuni. După efectuarea încărcării, așteptați 15 minute până la următoarea încărcare.

### 4. Deconectați cablul de alimentare al încărcătorului de la conector sau de la mufa pentru bricheta electrică.

### 5. Țineți ferm încărcătorul și scoateți acumulatorul.

### NOTĂ

Asigurați-vă că scoateți acumulatorul din încărcător și apoi depozitați-l.

### PRECAUȚIE

- Dacă acumulatorul este încărcat cât timp este încălzit, din cauză că a fost lăsat o perioadă lungă de timp într-o locație expusă la lumina directă a soarelui sau pentru că acumulatorul tocmai a fost folosit, lampa indicatoare a încărcătorului se aprinde în verde sau luminează timp de 1 secundă, se oprește timp de 0,5 secunde (se stinge 0,5 secunde). Într-un astfel de caz, lăsați mai întâi acumulatorul să se răcească, apoi începeți încărcarea.
- Când lampa indicatoare pâlpâie în culoarea roșie (la intervale de 0,2 secunde), verificați dacă în conectorul încărcătorului există obiecte străine și îndepărtați-le. În cazul în care nu există obiecte străine, este posibil ca acumulatorul sau încărcătorul să se fi defectat. Duceți-l la o unitate service autorizată.
- Întrucât microcalculatorul încorporat are nevoie de aproximativ 3 secunde pentru a confirma că acumulatorul încărcat cu încărcătorul este scos, așteptați minimum 3 secunde înainte de a-l reinsera pentru a continua încărcarea. Dacă acumulatorul este reinserat înainte de trecerea a 3 secunde, acumulatorul nu poate fi încărcat coresponsător.

- Verificați tensiunea sursei de curent auto atunci când lampa indicatoare pâlpâie continuu în culoarea verde (la fiecare 0,2 secunde). (UC18YML2)  
Dacă tensiunea este de 12V sau mai scăzută, indică faptul că acumulatorul automobilului este descărcat și nu poate încărca.
- Dacă lampa indicatoare nu pâlpâie în culoarea roșie (la fiecare secundă) chiar dacă cablul încărcătorului sau fișa conectorare pentru bricheta electrică sunt conectate la curent, indică faptul că circuitul de protecție a încărcătorului poate fi activat.  
Deconectați cablul sau fișa de la curent și reconectați-o după aproximativ 30 de secunde. Dacă această operațiune nu face ca lampa indicatoare să clipească în culoarea roșie (la fiecare secundă), vă rugăm duceți încărcătorul la o unitate service autorizată de HiKOKI.

## ASAMBLARE ȘI OPERARE

Acțiune	Figură	Pagină
Scoaterea și introducerea acumulatorului	2	213
Încărcare	3	213
Utilizarea întrerupătorului	4	214
Indicator încărcare acumulator	5	214
Reglarea vitezei de funcționare*1	6	214
Montarea lamei	7	214
Demontarea lamei*2	8	214
Cum se utilizează cârligul*3	9	215
Selectați o lamă de fierăstrău de lungime coresponsătoare	10	215
Fixați o piesă de lucru cu fermitate	11	215
Reglarea bazei	12	215
Tăiere în adâncime (pentru lemn)	13	215
Selectarea accesoriilor	—	217

\*1 Reglarea vitezei de funcționare

### PRECAUȚIE

Selectați modul în timp ce comutatorul de declanșare este eliberat. Nerespectarea acestei indicații ar putea avea ca rezultat funcționarea defectuoasă.

După ce ați instalat acumulatorul și ați pornit alimentarea, puteți schimba modurile cu fiecare apăsare a comutatorului selectorului de moduri.

- Modul de schimbare a vitezei permite ca numărul de curse maxime să fie comutat între 3 niveluri: viteză scăzută, viteză medie și viteză ridicată. Cu modul de schimbare a vitezei, numărul setat de curse maxime va fi menținut chiar dacă există o schimbare în încărcătură.
- Cu modul automat, consumul de electricitate și zgomotul pot fi supimate prin scăderea numărului curselor maxime în timpul operării fără încărcătură a motorului. Modul automat crește în mod automat numărul de rotații atunci când încărcătura devine mai grea în timpul operării. Când încărcătura devine mai ușoară, numărul de rotații este redus în mod automat.

Viteză lucru

Mod	Stare	Viteză lucru
Mod transmisie	Scăzut	0 – 1600 min <sup>-1</sup>
	Mediu	0 – 2300 min <sup>-1</sup>
	Ridicat	0 – 2500 min <sup>-1</sup>
Modul auto	A	0 – 1600 min <sup>-1</sup> 2500 min <sup>-1</sup> (Atunci când sarcina devine mai grea)

### PRECAUȚIE

Nu tăiați oțel inoxidabil în Modul auto.

\*2 Demontarea lamei

### PRECAUȚIE

Nu atingeți niciodată lama ferăstrăului imediat după utilizare. Metalul este fierbinte și vă poate arde cu ușurință pielea.

- (1) După rotirea manetei, îndreptați lama în jos. Lama ar trebui să cadă singură. Dacă lama nu cade, trageți-o cu mâna.

### CÂND LAMA ESTE RUPTĂ

Chiar și atunci când lama de ferăstrău este ruptă și rămâne în interiorul fantei mici a mânerului lamei, aceasta ar trebui să cadă atunci când maneta este rotită și lama este îndreptată în jos. Dacă lama nu cade singură, scoateți-o utilizând procedurile descrise mai jos.

- (1) Dacă o parte a lamei de ferăstrău rupte iese afară din fanta mică a mânerului lamei, trageți afară partea ieșită și scoateți lama afară.
- (2) Dacă lama de ferăstrău ruptă este ascunsă în interiorul fantei mici, agățați lama ruptă utilizând vârful unei alte lame de ferăstrău și scoateți-o afară. (Fig. 8)

\*3 Cum se utilizează cârligul

Cârligul poate folosi pentru a agăța aparatul temporar, pe durata executării diverselor operațiuni (Fig. 9).

### PRECAUȚIE

Nu folosiți niciodată cârligul pentru a agăța aparatul de persoana dumneavoastră.

La folosirea cârligului asigurați-vă că nu există posibilitatea ca aparatul să alunece și să cadă, sau să devină instabil din cauza vântului etc.

Nu agățați niciodată aparatul de curea sau pantalonilor dvs., deoarece în această situație se pot produce accidente.

### SEMNALE DE AVERTIZARE ALE BECULUI LED (Fig. 16)

Acest produs este prevăzut cu funcții care sunt desemnate să protejeze instrumentul însuși precum și acumulatorul. În timp ce este tras comutatorul, dacă sunt declanșate oricare dintre funcțiile de siguranță în timpul operării, becul LED va clipi după cum este descris în Tabelul 3. Când sunt declanșate oricare dintre funcțiile de siguranță, îndepărtați imediat degetul de pe comutator și urmați instrucțiunile descrise în acțiunile de corectare.

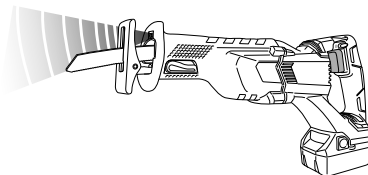

Fig. 16

Tabelul 3

Funcție de Siguranță	Afișaj Bec LED	Acțiune de Corectare
Protecție Suprasarcină	Aprins 0,1 secunde/stins 0,1 secunde ■ ■ ■ ■ ■ ■ ■ ■ ■ ■ ■ ■ ■ ■ ■ ■	Eliminați cauza supraîncărcării.
Protecție Temperatură	Aprins 0,5 secunde/stins 0,5 secunde ■ ■ ■ ■ ■ ■ ■ ■ ■ ■ ■ ■ ■ ■ ■ ■	Permiteți sculei și acumulatorului să se răcească bine.

## ALEGEREA LAMELOR

Pentru a asigura o eficiență maximă a lucrului și rezultate bune, este foarte important să alegeți lama care se potrivește cel mai bine tipului de material de tăiat și grosimii acestuia. Numărul lamei este gravat în apropierea părții de fixare a fiecărei lame în parte. Selectați lamele corespunzătoare consultând **Tabelul 4-5**.

**Tabelul 4: Lame HCS**

Lama nr.	Utilizare	Grosime (mm)
Nr. 4	Pentru tăierea și degroșarea cherestelei	50 – 70
Nr. 5	Pentru tăierea și degroșarea cherestelei	Sub 30
Nr. 95	Pentru tăierea țevilor din oțel inoxidabil cu un diametru mai mic de 100 mm.	Sub 2,5
Nr. 96	Pentru tăierea țevilor din oțel inoxidabil cu un diametru mai mic de 30 mm.	Sub 2,5

**Tabelul 5: Lame BI - METAL**

Lama nr.	Utilizare	Grosime (mm)
Nr. 101 Nr. 103 Nr. 109 Nr. 141(S)	Pentru tăierea țevilor din oțel și din oțel inoxidabil cu un diametru exterior mai mic de 60 mm	2,5 – 6
Nr. 102 Nr. 104 Nr. 110 Nr. 142(S) Nr. 143(S)	Pentru tăierea țevilor din oțel și din oțel inoxidabil cu un diametru exterior mai mic de 100 mm	2,5 – 6
Nr. 107	Pentru tăierea țevilor din oțel și din oțel inoxidabil cu un diametru exterior mai mic de 60 mm	Sub 3,5
Nr. 108	Pentru tăierea țevilor din oțel și din oțel inoxidabil cu un diametru exterior mai mic de 100 mm	Sub 3,5
Nr. 121	Pentru tăierea și degroșarea cherestelei	100
Nr. 131	Universal	100
Nr. 132	Universal	100

**Tabelul 6: Alegerea lamelor pentru alte materiale**

Material de tăiat	Calitatea materialului	Grosime (mm)	Lama nr.
Placă din fier	Placă din oțel moale	2,5 – 10	Nr. 101, 102, 103, 104, 109, 110, 131, 141(S), 142(S), 143(S)
		Sub 3,5	Nr. 107, 108
Metal neferos	Aluminiu, Cupru și Alama	5 – 20	Nr. 101, 102, 103, 104, 109, 110, 131, 132, 141(S), 142(S), 143(S)
		Sub 5	Nr. 107, 108
Rășină sintetică	Rășină fenolică, Rășină melaminică etc.	10 – 50	Nr. 101, 102, 103, 104, 131, 132, 141(S), 142(S), 143(S)
		5 – 30	Nr. 107, 108, 109, 110
	Clorură de vinil, Rășină acrilică etc.	10 – 60	Nr. 101, 102, 103, 104, 131, 132, 141(S), 142(S), 143(S)
		5 – 30	Nr. 107, 108, 109, 110

## ÎNȚREȚINERE ȘI VERIFICARE

### PRECAUȚIE

Asigurați-vă că ați oprit comutatorul și ați îndepărtat acumulatorul înainte de întreținere și inspecție.

#### 1. Verificarea lamelor

Continuarea utilizării unei lame tocite sau deteriorate va avea ca rezultat scăderea eficienței de tăiere și poate duce la suprasolicitarea motorului. Înlocuiți lama cu una nouă imediat ce observați o tocire excesivă.

#### 2. Inspectarea șuruburilor de asamblare

Inspectați cu regularitate toate șuruburile de asamblare și asigurați-vă că sunt fixate corespunzător. Dacă există șuruburi care sunt slăbite, fixați-le imediat. Nerespectarea avertismentului poate duce la riscuri grave.

#### 3. Întreținerea motorului

Bobina motorului este componenta principală a sculei electrice. Aveți grijă să nu deteriorați bobina și/sau să nu o udați cu ulei sau apă.

#### 4. Curățarea exteriorului

Când scula electrică este murdară, ștergeți-o cu o cârpă moale uscată sau cu o cârpă înmuiată în soluție de apă cu săpun. Nu folosiți solvenți pe bază de clor, benzină și nici diluanți, deoarece aceștia topesc masele plastice.

#### 5. Depozitare

Depozitați scula electrică într-un loc în care temperatura este sub 40 °C și nu lăsați produsul la îndemâna copiilor.

### NOTĂ

Depozitarea acumulatorilor litiu-ion.

Asigurați-vă că acumulatorii litiu-ion au fost complet încărcăți înainte de a-i depozita.

Depozitarea prelungită (3 luni sau mai mult) a acumulatorilor cu un nivel de încărcare scăzut poate duce la scăderea performanței, la reducerea semnificativă a timpului de utilizare a acumulatorilor sau poate face acumulatorii incapabili să stea încărcăți.

Cu toate acestea, timpul de utilizare a acumulatorilor semnificativ de redus poate reveni la normal prin încărcarea și utilizarea acumulatorilor în mod repetat, de două până la cinci ori.

Dacă durata de folosire a acumulatorului este foarte scurtă în ciuda încărcării și folosirii repetate, schimbați acumulatorii.

#### AVERTISMENT

- Emisia de vibrații în timpul folosirii efective a sculei electrice poate diferi de valorile declarate, în funcție de modul de utilizare a sculei.
- Identificați măsurile de siguranță ce trebuie luate pentru protejarea operatorului și care sunt bazate pe estimarea expunerii, în condiții reale de utilizare (ținând seama de toate componentele ciclului de utilizare, cum ar fi timpul necesar oprii sculei și timpul de funcționare suplimentar la pornirea sculei).

#### PRECAUȚIE

Pe durata folosirii și a operațiunilor de întreținere a mașinii trebuie respectate reglementările și standardele naționale privind securitatea.

#### Notă importantă pentru bateriile uneltelor HIKOKI cu acumulatori

Utilizați întotdeauna acumulatori originali. Nu garantăm siguranța și performanța uneltei dacă se utilizează alți acumulatori decât cei recomandați sau dacă acumulatorul original este dezmembrat sau modificat (cum ar fi demontarea și înlocuirea celulelor sau a altor părți interne).

#### NOTĂ

Ca urmare a programului continuu de cercetare și dezvoltare derulat de HIKOKI, prezentele specificații pot fi modificate fără notificare prealabilă.

#### GARANȚIE

Garantăm sculele electrice HIKOKI în conformitate cu reglementările statutare/specifice țării. Această garanție nu acoperă defectele sau daunele provocate de utilizarea necorespunzătoare, abuz sau de uzura și deteriorarea normală. În cazul în care aveți reclamații, vă rugăm să trimiteți scula electrică nedemontată, împreună cu CERTIFICATUL DE GARANȚIE care se găsește la finalul prezentelor Instrucțiuni de utilizare, la o unitate service autorizată de HIKOKI.

#### Informații privind nivelul de zgomot transmis prin aer și nivelul de vibrații

Valorile măsurate au fost determinate în conformitate cu EN62841 și sunt declarate conforme cu ISO 4871.

Nivelul tipic al puterii sonore ponderate A: 93 dB (A)

Nivelul măsurat al presiunii sonore ponderate A: 82 dB (A)

Incertitudine K: 5 dB (A).

Purtați protecție auditivă.

Valorile totale ale vibrațiilor (suma vectorială pe cele trei axe) au fost stabilite în conformitate cu EN62841.

Tăiere scânduri:

Valoare emisie vibrații  $a_h, B = 24,0 \text{ m/s}^2$

Incertitudine K = 7,4 m/s<sup>2</sup>

Tăiere grinzi de lemn:

Valoare emisie vibrații  $a_h, WB = 31,5 \text{ m/s}^2$

Incertitudine K = 1,7 m/s<sup>2</sup>

Valoarea totală declarată a vibrației a fost măsurată în conformitate cu o metodă de testare standard și poate fi utilizată pentru compararea unei scule cu altele.

Mai poate fi utilizată pentru o evaluare preliminară a expunerii.

## SPLOŠNA VARNOSTNA NAVODILA ZA ELEKTRIČNA ORODJA

### ⚠ OPOZORILO

Preberite vsa varnostna opozorila, navodila, slikovne prikaze in specifikacije, ki so priložena orodju.

Neupoštevanje vseh spodaj navedenih navodil lahko povzroči električni udar, požar in/ali resne telesne poškodbe.

Vsa opozorila in navodila shranite, ker jih boste v prihodnje še potrebovali.

Izraz »električno orodje« v opozorilih se nanaša na električno orodje, ki se napaja z električnim pogonom (z električnim kablom) in na akumulatorsko električno orodje (brez električnega kabla).

### 1) Varnost na delovnem mestu

- Delovno mesto mora biti čisto in dobro osvetljeno.**  
*Nered in neosvetljena področja lahko povzročijo nezgodo.*
- Električnega orodja ne uporabljajte v eksplozivnih okoljih, na primer v bližini vnetljivih tekočin, plinov ali prahu.**  
*Električno orodje pri delu proizvaja iskre, ki lahko vnamejo prah ali hlape.*
- Med delom z električnim orodjem ne dovolite, da bi se vam otroci ali druge osebe približale.**  
*Z motenjem vaše pozornosti lahko izgubite nadzor nad orodjem.*

### 2) Električna varnost

- Priključni vtičnik električnega orodja mora ustrezati vtičnici. Vtičnika ni dovoljeno kakor koli spreminjati. Pri ozemljenih električnih orodjih ne uporabljajte vtičaveč z adapterji.**  
*Nespremenjeni vtičniki in ustrezne vtičnice zmanjšujejo tveganje električnega udara.*
- Preprečite stik z ozemljenimi površinami, kot so cevi, grelci, štedilniki in hladilniki.**  
*Ko je vaše telo ozemljeno, je nevarnost električnega udara večja.*
- Električnega orodja ne izpostavljajte dežju ali vlagi.**  
*Vdor vode v električno orodje povečuje tveganje električnega udara.*
- Ne zlorablajte kabla. Kabla ne uporabljajte za prenašanje električnega orodja in ne vlecite za kabl, če želite vtičnik izvleči iz vtičnice.**  
*Kabla ne izpostavljajte vročini, olju, ostrim robovom in premikajočim se delom.*  
*Poškodovani in zapleteni kabli povečujejo tveganje električnega udara.*
- Kadar uporabljate električno orodje zunaj, uporabljajte kabelski podaljšek, ki je primeren za delo na prostem.**  
*Z uporabo kabelskega podaljška, ki je izdelan za delo na prostem, je tveganje električnega udara manjše.*
- Če je delo z električnim orodjem v vlažnem okolju neizogibno, uporabite stikalo za zaščito pred diferencnim tokom.**  
*Zaščitno stikalo zmanjšuje tveganje električnega udara.*

### 3) Osebnostna varnost

- Bodite pozorni, pazite kaj delate ter se dela z električnim orodjem lotite z razumom.**  
*Električnega orodja ne uporabljajte, če ste utrujeni ali pod vplivom mamil, alkohola ali zdravil.*  
*Trenutek nepozornosti med delom z električnim orodjem je lahko vzrok za resne telesne poškodbe.*

- Uporabite osebno zaščitno opremo. Vedno nosite zaščitna očala.**

*Nošenje zaščitne opreme, kot so maska za prah, protizdrsní zaščitni čevlji, varnostna čelada ali zaščitni glušniki, kar je odvisno od vrste in načina uporabe električnega orodja, zmanjšuje tveganje telesnih poškodb.*

- Izogibajte se nenamernemu zagonu. Preden orodje priključite na električno omrežje in/ali na akumulator, preden ga dvignete ali nosite, se prepričajte da je orodje izklopljeno.**  
*Prenašanje električnega orodja s prstom na stikalo ali priključitev vklopljenega električnega orodja na električno omrežje je lahko vzrok za nezgodo.*
  - Preden električno orodje vklopite, odstranite nastavitvena orodja in izvijače.**  
*Orodje ali ključ, ki se nahaja na vrtečem delu električnega orodja lahko povzroči telesne poškodbe.*
  - Izogibajte se nenormalni drži. Poskrbite za trdno stojišče in za stalno ravnotežje.**  
*Na ta način lahko v nepričakovanih situacijah bolje nadzorujete električno orodje.*
  - Nosite primerna oblačila. Med delom ne nosite ohlapnih oblačil ali nakita. Las in oblačil ne približujte premikajočim se delom.**  
*Ohlapna oblačila, nakit ali dolgi lasje se lahko ujamejo med premikajoče se dele.*
  - Če je na napravu možno montirati priprave za odsesavanje ali prestrezanje prahu, se prepričajte, da so te ustrezno priključene in pravilno uporabljene.**  
*Zbiranje prahu lahko zmanjša nevarnosti povezane s prahom.*
  - Ne dovolite, da vas znanje, pridobljeno s pogostim rokovanjem z orodjem, zavede, da zanemarite varnostna navodila za ravnanje z orodjem.**  
*Nepredvidnost lahko že v delčku sekunde povzroči hude telesne poškodbe.*
- 4) **Uporaba in vzdrževanje električnega orodja**
- Električnega orodja ne preobremenjujte. Za izbrano delo uporabite ustrezno električno orodje.**  
*Z ustreznim električnim orodjem boste delo opravili bolje in varneje.*
  - Električnega orodja ne uporabljate, če stikalo za vklop/izklop orodja ne deluje.**  
*Električno orodje, ki ga ni več možno vklopiti ali izklopiti, je nevarno in ga je potrebno popraviti.*
  - Pred nastavljanjem orodja, zamenjavo priključkov ali shranjevanjem orodja izvlecite vtičnik električnega orodja iz vira napajanja in/ali odstranite akumulator.**  
*S takšnimi preventivnimi varnostnimi ukrepi preprečujete nenamerni zagon orodja.*
  - Električno orodje shranite izven dosega otrok in ne dovolite upravljalci orodja osebam, ki orodja ne poznajo in niso prebrale teh navodil.**  
*Električno orodje je nevarno v rokah neizkušenih uporabnikov.*
  - Vzdržujte električno orodje in priključke. Preverite pravilno delovanje premičnih delov orodja, poškodbe delov in druga stanja, ki bi lahko vplivala na delovanje električnega orodja. V primeru poškodb je potrebno električno orodje pred uporabo popraviti.**  
*Slabo vzdrževano električno orodje je vzrok mnogih nezreč.*
  - Rezalno orodje naj bo ostro in čisto.**  
*Pravilno vzdrževano rezalno orodje z ostrimi robovi se manj pogosto zatika in je lažje vodljivo.*

## VARNOSTNA OPOZORIŁA ZA AKUMULATORSKO ŹAGO LISIČARKO

- g) Električno orodje, pribor, vsadna orodja in podobno uporabljajte v skladu s temi navodili, pri čemer upoštevajte delovne pogoje in dejavnost, ki jo boste opravljali.  
*Uporabo električnega orodja v druge namene lahko privede do nevarne situacije.*
- h) Ročaji in prijemalne površine naj bodo suhe, čiste in brez olja in masti.  
*Polzki ročaji in prijemalne površine ne omogočajo varnega ravnanja in nadzora orodja v nepričakovanih situacijah.*
- 5) **Uporaba in vzdrževanje akumulatorja**
- a) **Polnite samo s polnilnikom, ki ga je določil proizvajalec.**  
*Polnilnik, ki je primeren za en tip akumulatorja lahko povzroči nevarnost požara, če ga uporabite z drugim akumulatorjem.*
- b) **Električna orodja uporabljajte samo s posebej izdelanimi akumulatorji.**  
*Uporaba drugih akumulatorjev lahko povzroči tveganje poškodb in požara.*
- c) **Ko akumulatorja ne uporabljate ga shranite vstran od kovinskih predmetov kot so sponke, kovanci, ključi, žebliji, vijaki ter drugih manjših kovinskih predmetov, ki lahko povežejo en priključek z drugim.**  
*Kratek stik med priključki na akumulatorju lahko povzroči opeklino ali požar.*
- d) **Med nepravilno rabo lahko iz akumulatorja priteče tekočina; izogibajte se stiku z njo. V primeru, da pride do stika, takoj operite z vodo. V primeru, da pride tekočina v stik z očmi, poiščite dodatno zdravniško pomoč.**  
*Tekočina iz akumulatorja lahko povzroči vnetje ali opeklino.*
- e) **Ne uporabljajte poškodovanega ali spremenjenega baterijskega vložka ali orodja.**  
*Poškodovane ali spremenjene baterije so nepredvidljive, povzročijo lahko požar, eksplozijo ali poškodbe.*
- f) **Baterijskega vložka ali orodja ne izpostavljajte požaru ali prekomerni temperaturi.**  
*Izpostavljenost požaru ali temperaturi nad 130 °C lahko povzroči eksplozijo.*
- g) **Upoštevajte vsa navodila za polnjenje in baterijskega vložka ali orodja ne napolnite zunaj temperaturnega območja, določenega v navodilih.**  
*Nepravilno polnjenje ali polnjenje pri temperaturah zunaj določenega območja lahko poškoduje baterijo in poveča nevarnost požara.*
- 6) **Servisiranje**
- a) **Električno orodje lahko servisira le usposobljena oseba, ki mora uporabljati originalne nadomestne dele.**  
*Na ta način se ohrani varnost električnega orodja.*
- b) **Nikoli ne popravljajte poškodovanih baterijskih vložkov.**  
*Baterijske vložke lahko servisirajo samo proizvajalec ali pooblašteni serviserji.*

### VARNOSTNI UKREP

Preprečite dostop otrokom in neusposobljenim osebam. Kadar orodja ne uporabljate, ga shranite nedosegljivo otrokom in neusposobljenim osebam.

1. **Električno orodje držite za izolirane držalne površine, ko bi se pri uporabi pripomočki za rezanje lahko dotikali skrite žice.**

Če se pripomočki za rezanje dotaknejo žice, ki je pod električno napetostjo, lahko izpostavljeni kovinski deli električnega orodja postanejo (živi) in povzročijo električni udar.

2. **Uporabite primeže ali drug praktičen način za pritrditev in podporo obdelovanca na stabilno površino.**

Če držite obdelovanec z roko ali ga podpirate s telesom, ni stabilen in to lahko privede do izgube nadzora.

## DODATNA VARNOSTNA NAVODILA

1. Priprava in pregled delovnega okolja. Prepričajte se, da delovno mesto ustreza pogojem, ki so navedeni pod varnostnimi ukrepi.
2. Ne dovolite, da bi v luknjo, ki povezuje polnilno baterijo prišel tujek.
3. Polnilne baterije in polnilnika nikoli ne razstavljajte.
4. V polnilni bateriji nikoli ne povzročite kratkega stika. Kratek stik v bateriji bo povzročil visok električni tok in pregrevanje. Posledica tega bo pregretje ali poškodba baterije.
5. Baterije ne zavrzite v ogenj. Če baterija zagori, lahko eksplozira.
6. Ko se življenjska doba baterije zmanjša za normalno uporabo, jo takoj nesite v trgovino, kjer ste jo kupili. Prazne baterije ne zavrzite.
7. V prezračevalne reže polnilnika ne vstavljajte predmetov. Vstavljanje kovinskih ali vnetljivih predmetov v prezračevalne reže polnilnika lahko povzroči tveganje električnega udara ali poškodbo polnilnika.
8. Pri nepretrgani uporabi se naprava lahko pregreje, kar povzroči škodo na motorju in na stikalu. Zato vedno, ko se ohljuje segreje, žago odložite za nekaj časa.
9. Če stroj nenehno uporabljate pri nizki hitrosti, je motor dodatno obremenjen, kar lahko povzroči ustavev motorja. Električno orodje vedno uporabljajte tako, da se žagin list med delovanjem ne ujame v material. Hitrost žaginega lista vedno nastavite tako, da bo rezanje potekalo gladko.
10. Vedno trdno držite ročaj na ohišju in sprednji pokrov orodja, kot je prikazano na **SI. 14**. V nasprotnem primeru lahko ustvarjen upor povzroči nenatančno ali celo nevarno delovanje.
11. Namestitev in odstranjevanje žaginega lista
  - Potegnite zadnji del rezila žage dva- ali trikrat z rook in preverite ali je rezilo varno nameščeno. Ko vlečete rezilo, boste vedeli, če je pravilno nameščeno, če klika in se vzvod počasi premika. (**SI. 7**)
  - Ko vlečete rezilo žage, bodite popolnoma prepričani, dag a vlečete od zadaj. Vlečenje ostalih delov lahko povzroči poškodbe.
  - Lista žage se nikoli ne dotikajte takoj po uporabi. Kovina je vroča in lahko se hitro opečete.
  - Če je zlomljen del rezila žage skrit v notranjosti majhne odprtine, ga zapnite s pomočjo konca drugega rezila žage in ga izvlecite. (**SI. 8**)
  - Po končani uporabi, odpihnite prah, zemljo, pesek, vlago, itd., ali skrtajte s krtačo, itd., da zagotovite delovanje pritrjevanja rezila.
  - Ne uporabljajte rezila žage z izrabljeno jamo za rezilo. V nasprotnem primeru se lahko rezilo sname, kar ima lahko za posledico poškodbo.

12. Prepričajte se, da je baterija trdno nameščena. Če je kakorkoli slabo nameščena lahko odpade in povzroči nesrečo.
13. Ne pritrdite in ne zavarujte stikala za zaklepanje. Poleg tega držite prst proč od stikala za sprožitev, kadar orodje prenašate naokoli. V nasprotnem primeru se lahko stikalo glavnega ohišja nenamerno VKLOPI, kar privede do nepričakovanih nesreč.
14. Bodite pozorni, da prah, zemlja, vlaga, itd. ne pride v stik z notranjostjo motorja skozi bat med delovanjem. Če se prah ali podobno zbira v batnem delu, zmeraj izvedite čiščenje preden uporabite napravo.
15. Ne odstranjujte sprednjega pokrova, saj lahko to povzroči poškodbe.  
Obvezno držite ogrodje z vrha prednjega pokrova.
16. Med uporabo trdno pritisnite podnožje na obdelovanec.
17. Izberite rezilo žage najbolj primerne dolžine. Najbolje je, da dolžina od osnovne enote rezila žage po večih zamahih daljša od obdelovanega materiala.  
Če režete veliko cev, velik kos lesa, itd., lahko to prekorači rezilno zmogljivost rezila; lahko se zgodi, da pride rezilo v stik z notranjo steno cevi, lesa, itd., in se poškoduje (**Sl. 10**).
18. Nikoli ne pritisčajte preveč na rezilo žage med rezanjem. V nasprotnem primeru lahko zlozomite rezilo.
19. Motor se lahko včasih tudi ustavi, odvisno od kombinacije materiala in rezila. Če pride do tega, ga takoj ugasnite.
20. Uporabite vpenjalne priprave ali drug praktičen način za pritrditev in podporo obdelovanca na stabilno površino (**Sl. 11**).  
Če držite obdelovanca z roko ali ga podpirate s telesom, le-ta ni stabilen in to lahko povzroči izgubo nadzora.
21. Pri rezanju kovinskih materialov uporabite primerno rezalno tekočino (cilindrično olje, milnico, itd.), da podaljšate življenjsko dobo rezila.
22. Zmanjšajte hitrost rezila pri rezanju materiala v majhnih krožnih lokih. Nerazumna hitrost lahko zlomi rezilo.
23. Potopno žaganje
  - Izogibajte se pogreznjenega rezanja kovinskih materialov. To zlahka poškoduje rezilo.
  - Nikoli ne pritisčajte sprožilca, ko je konica rezila žage pritisnjena ob material. Če to storite, se lahko rezilo zlahka poškoduje, ko pride v stik z materialom.
  - Prepričajte se, da režete počasi in trdno držite orodje. Če med delovanjem premočno pritisnete rezilo žage, se lahko le-to hitro poškoduje.
24. Luč pustite VKLOPLJENO le med rezanjem. Če je VKLOPLJENA v drugih primerih, se lahko stikalo glavnega ohišja nenamerno VKLOPI, kar privede do nepričakovanih nesreč.
25. Ne glejte neposredno v izvor svetlobe, saj je to velika obremenitev za vaše oči.  
Če so oči dalj časa izpostavljene neposredni svetlobi, se poškodujejo.
26. Ne dotikajte se premičnih delov.  
Z roko, prsti ali drugimi deli telesa se nikoli ne dotikajte premičnih delov naprave.
27. Ne uporabljajte naprave, če niso nameščene vse zaščitne.  
Nikoli ne delajte s tem orodjem, če vse zaščitne ali varnostne funkcije niso nameščene in ne delujejo pravilno. Če ste morali zaradi vzdrževanja ali servisa odstraniti zaščito ali varnostno funkcijo, zamenjajte zaščito ali varnostno funkcijo preden nadaljujete z delom na tej napravi.
28. NIKOLI ne pustite orodja med delovanjem brez nadzora. Izklopite napravo.  
Ne zapuščajte orodja, dokler se povsem ne ustavi.

29. Električno orodje je za zaščito motorja opremljeno s temperaturnim zaščitnim stikalom. Zaradi neprekinjenega dela se lahko zviša temperatura naprave, kar aktivira temperaturno zaščitno stikalo in samodejno ustavi delovanje. V tem primeru počakajte, da se električno orodje ohladi, preden nadaljujete z delom.
30. Stikalne plošče ne izpostavljajte močnim udarcem in pazite, da je ne zlozomite. Zaradi tega lahko pride do težav.
31. Izdelka ne uporabljajte, če se orodje ali električni kontakti baterije (baterijski nosilec) deformirajo.  
Nameščanje baterije lahko povzroči kratki stik, ki lahko vodi do izhajanja dima ali vžiga.
32. Na električnih kontaktih (baterijski nosilec) orodja se ne smejo nabrati ostružki ali prah.
  - Pred uporabo se prepričajte, da se na kontaktih niso nabrali ostružki in prah.
  - Med uporabo poskusite preprečiti padanje ostružkov ali prahu z orodja na baterijo.
  - Pri prekinitvi delovanja ali po uporabi orodja ne puščajte na območju, kjer je lahko izpostavljeno padajočim ostružkom ali prahu.  
To lahko povzroči kratki stik, ki lahko vodi do izhajanja dima ali vžiga.

## OPOZORILO ZA LITIJ-IONSKO BATERIJO

Za podaljšanje življenjske dobe je litij-ionska baterija opremljena z zaščitno funkcijo, ki ustavi delovanje.

V spodaj opisanih primerih od 1 do 3 se pri uporabi tega izdelka, tudi če ugasnete stikalo, motor lahko ustavi. To ni težava, ampak rezultat zaščitne funkcije.

1. Ko se porabi preostala moč baterije, se motor ugasne.  
V tem primeru baterijo takoj napolnite.
2. Če je orodje preobremenjeno, se motor lahko ustavi. V tem primeru sprostite stikalo orodja in odstranite vzroke za preobremenitev. Po tem lahko orodje znova uporabite.
3. Če se baterija pregreje zaradi preobremenitve, se bo ustavil dovod moči.  
V tem primeru prenehajte z uporabo baterije in počakajte, da se ohladi. Po tem lahko orodje znova uporabite.

Prosimo, da upoštevate naslednja opozorila in svarila.

### OPOZORILO

Da bi preprečili iztekanje baterije, ustvarjanje toplote, oddajanje dima, eksplozijo in vžig, prosimo, da upoštevate naslednja varnostna opozorila.

1. Preprečite nabiranje ostružkov in prahu na bateriji.
  - Med delom poskrbite, da ostružki in prah ne padajo na baterijo.
  - Med delom poskrbite, da se morebitni ostružki in prah z električnega orodja ne nabirajo na bateriji.
  - Neuporabljeno baterijo ne shranjujte na mestu, kjer je izpostavljen ostružkom in prahu.
  - Preden baterijo shranite odstranite ostružke ter prah, ki se lahko sprimejo na baterijo in ne hranite jo skupaj s kovinskimi deli (vijaki, žebliji itn.).
2. Baterijo ne prebadajte z ostrimi predmeti kot so žebliji, ne udarjajte s kladivom, ne stopite nanjo, jo ne mečite ali izpostavljajte težkih fizičnih udarom.
3. Vidno poškodovane ali deformirane baterije ne uporabljajte.
4. Ne uporabljajte baterije z nasprotno polarnostjo.
5. Baterije ne priključite neposredno na električne vtičnice ali cigaretni vžigalnik v avtomobilu.
6. Baterijo uporabljajte le za določene namene.
  - 7. Če se baterija ne napolni tudi po preteku določenega časa polnjenja, polnjenje takoj prekinite.
8. Baterije ne postavljajte ali izpostavljajte visokim temperaturam ali visokem pritisku, na primer v mikrovalovni pečici, sušilcu ali visokotlačni komori.



9. Ob zaznavi iztekanja ali neprijetnega vonja jo takoj odmaknite od ognja.
10. Ne uporabljajte je v prostorih, kjer se ustvarja močna statična električna.
11. Ob iztekanju baterije, čudnem vonju, ustvarjanju toplote, razbarvanju ali deformaciji oziroma v kolikor je videti čudna med uporabo, polnjenjem ali shranjevanjem jo takoj odstranite iz opreme ali polnilnika in jo prenehajte uporabljati.
12. Ne potapljajte baterije in ne dovolite, da vanjo stečejo kakršnekoli tekočine. Vstop prevodne tekočine, kot je voda, lahko povzroči poškodbe ter posledično požar ali eksplozijo. Baterijo shranjujte na hladnem, suhem mestu, stran od lahko vnetljivih in gorljivih predmetov. Izogibati se je potrebno jedkim plinskim ozračjem.

**POZOR**

1. Če tekočina, ki izteka iz baterije pride v stik z vašimi očmi jih ne drgnite, ampak jih operite s svežo, čisto vodo ter takoj obiščite zdravnika. Če ne boste obiskali zdravnika, lahko tekočina povzroči težave z očmi.
2. V primeru, da tekočina pride v stik s kožo ali oblačili jih takoj operite s čisto vodo. Obstaja možnost, da lahko to povzroči draženje kože.
3. Če opazite rjo, čuden vonj, pregrevanje, razbarvanje, deformacijo in/ali druge nepravilnosti pri prvi uporabi baterije, je ne uporabljajte in jo vrnite dobavitelju ali prodajalcu.

**OPOZORILO**

Če v priključek litij-ionske baterije pride prevoden tujek, lahko pride v bateriji do kratkega stika, kar lahko sproži požar. Ob shranjevanju litij-ionske baterije upoštevajte naslednjo vsebino.

- V škafu za shranjevanje ne shranjujte prevodnih stvari, žebelj in žic kot sta železna in bakrena žica.
- Da preprečite nastanek kratkega stika, namestite baterijo v orodje ali pa varno vstavite pokrov baterije, ki pokriva prezaščevalno.

**GLEDE TRANSPORTA LITIJEVIH BATERIJ**

Pri transportu litijevih baterij upoštevajte naslednje previdnostne ukrepe.

**OPOZORILO**

Obvestite transportno podjetje o tem, da paket vsebuje litijevo baterijo, in o izhodni moči ter upoštevajte navodila transportnega podjetja, ko urejate prevoz.

- Litijeve baterije, ki imajo izhodno moč višjo od 100 Wh so označene kot nevarno blago in za njih boste morali izpolniti posebne prijavne postopke.
- Pri mednarodnem transportu morate upoštevati mednarodno zakonodajo in pravila ter ureditve ciljne države.

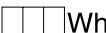

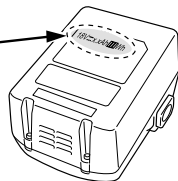

Izhodna moč  
 Wh  
 Dvo- ali trimestna številka

**IMENA DELOV (SI. 1 – SI. 15)**

①	Ročaj
②	Sprožilno stikalo
③	Gumb za zaklep
④	Ohišje
⑤	Sprednji pokrov
⑥	Ročica
⑦	Žagin list
⑧	Osnovna plošča
⑨	Lučka LED
⑩	Osnovni vzvod
⑪	Baterija
⑫	Luknja žaginega lista
⑬	Reža za bat
⑭	Drugi žagin list
⑮	Hod lista
⑯	Kljuka

**SIMBOLI****OPOZORILO**

V nadaljevanju so prikazani simboli, uporabljeni pri stroju. Pred uporabo se prepričajte, da jih razumete.

	CR18DBL: Akumulatorski žaga lisičarka
	Da ne bi prišlo do poškodb, mora uporabnik prebrati navodila.
	Samo za države EU Električni orodij ne odlagajte med hišne odpadke! V skladu z evropsko direktivo 2012/19/EU o odpadni električni in elektronski opremi in njeni uresnitvi v skladu z nacionalnim pravom se morajo električna orodja, ki so dosegla življenjsko dobo ločeno zbirati in okolju prijazno reciklirati.
	Enosmerni tok
	Teža (Glede na postopek EPTA 01/2014)
	Stikalo za vklop
	Stikalo za izklop
	Odklopite baterijo
	Zakleni
	Odkleni
	Stikalo indikatorja preostale energije baterije

	Baterija je skoraj prazna. Baterijo takoj napolnite
	Baterija je napol prazna.
	Baterija je polna.
	Stikalo za izbiro načina
	Indikacijska lučka za prikazovanje načina
	Način nizke hitrosti
	Način srednje hitrosti
	Način visoke hitrosti
	Samodejni način
	Opozorilo
	Prepovedan postopek

## OPOMBA

Zaradi HIKOKIJEVEGA programa nenehnega raziskovanja in razvoja se specifikacije lahko spremenijo brez predhodnega obvestila.

## POLNJENJE

Pred uporabo električnega orodja napolnite baterijo po sledečem postopku.

### 1. Priključite v električno. (SI. 3)

Polnjenje baterije preko izmeničnega toka

- Napajalni kabel polnilnika vključite v vtičnico.

Ob priključitvi vtičača polnilnika v vtičnico bo kontrolna lučka utripala v rdeči barvi (v 1 sekundnih intervalih).

### POZOR

Ne uporabite električnega kabla, če je poškodovan.

Nemudoma ga dajte popraviti.

Polnjenje baterije z istosmernim tokom preko 12V avtomobilskega priključka (UC18YML2)

- V avtomobilu pritrдите polnilnik baterije.

Pri tem uporabite trak, ki ste ga dobili s polnilnikom baterije, da pritrдите polnilnik na mesto in preprečite, da bi se prosto premikal. (Glej SI. 15)

### POZOR

Polnilnika ali baterije ne dajajte pod sedež voznika.

Polnilnik pritrдите na mesto in tako preprečite njegovo prosto premikanje, ki lahko povzroči nesrečo.

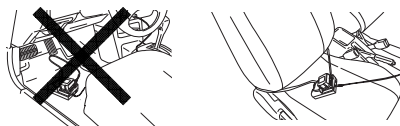

SI. 15

- Priključite vtičač za cigaretni vžigalnik v vtičnico za cigaretni vžigalnik.

Če je vtičač ohlapen in pada iz vtičnice za cigaretni vžigalnik, popravite vtičnico. V primeru, da je vtičnica pokvarjena pokličite avtomobilskega serviserja. Nenehna uporaba vtičnice je lahko vzrok nesreče zaradi pregretja.

### 2. Vstavite baterijo v polnilnik. (SI. 3)

Baterijo trdno vstavite v polnilnik.

### 3. Polnjenje

Ko vstavite baterijo v polnilnik, se postopek polnjenja začne in kontrolna lučka neprekinjeno sveti v rdeči barvi. Ko je baterija povsem napolnjena, kontrolna lučka utripa v rdeči barvi. (v 1 sekundnih intervalih) (Glej Tabela 1)

- Označba kontrolne lučke

Označbe kontrolne lučke bodo takšne kot je prikazano v Tabela 1, glede na pogoje polnilnika ali baterije za polnjenje.

## STANDARDNA OPREMA

Zraven glavnega orodja (1 orodje) vsebuje paket pribor napisan na strani 212.

Standardni pribor se lahko spremeni brez obvestila.

## UPORABA

- Žaganje cevi iz kovine in nerjavečega jekla.
- Žaganje različnih vrst lesa.
- Žaganje plošč iz plavljenega jekla, aluminijastih plošč in bakrenih plošč.
- Žaganje sintetičnih smol, kot sta fenolna smola in vinilni klorid.

## SPECIFIKACIJE

Model	CR18DBL	
Napetost	18 V	
Hitrost v prostem teku	0 – 2500 min <sup>-1</sup>	
Udarec	32 mm	
Kapaciteta	Cev iz gradbenega železa	Zun. prem. 130 mm
	Cev iz vinilklorida	Zun. prem. 130 mm
	Les	120 mm
	Plošča iz gradbenega železa	19 mm
Teža*	3,1 – 3,7 kg	

\* Glede na postopek EPTA 01/2014  
Ovisno od priložene baterije. Največja teža se meri z BSL36B18 (na voljo posebej).

Tabela 1

Označbe kontrolne lučke					
Kontrolna lučka se zasveti ali utripa.	Pred polnjenjem	Utripa (rdeče)	Sveti za 0,5 sekunde. Ne sveti za 0,5 sekunde. (ugasne se za 0,5 sekunde)		
	Med polnjenjem	Sveti (rdeče)	Nenehno sveti		
	Polnjenje končano	Utripa (rdeče)	Sveti za 0,5 sekunde. Ne sveti za 0,5 sekunde. (ugasne se za 0,5 sekunde)		
	Polnjenje ni možno	Utripa (rdeče)	Sveti za 0,1 sekunde. Ne sveti za 0,1 sekunde. (ugasne se za 0,1 sekunde)	Napaka v bateriji ali polnilniku	
	Mirovanje po pregretyu	Sveti (zeleno) (UC18YML2)	Nenehno sveti		Pregreta baterija. Ni mogoče napolniti. (Polnjenje se bo izvršilo, ko se baterija ohladi)
		Utripa (rdeče) (UC18YFSL)	Sveti za 1 sekundo. Ne sveti za 0,5 sekunde. (ugasne se za 0,5 sekunde)		
Polnjenje z avtomobilskim priključkom ni možno (UC18YML2)	Utripa (zeleno)	Sveti za 0,5 sekunde. Ne sveti za 0,5 sekunde. (ugasne se za 0,5 sekunde)		Napaka v bateriji ali polnilniku	

**OPOMBA:** V času mirovanja, UC18YML2 / UC18YFSL ohladi pregreto baterijo s pomočjo hladilnega ventilatorja. (Hladilni ventilator ne deluje, ko polnite baterijo z 12 V avtomobilskim priključkom.)

- Temperature in čas polnjenja baterije. Temperatura in čas polnjenja je prikazan v **Tabela 2**.

Tabela 2

Baterija		Polnilnik	UC18YFSL	UC18YML2 (AC/DC)*1
Napetost polnjena		V	14,4 - 18	
Teža		kg	0,5	0,7
Temperature pri katerih se lahko baterija polni			0 °C – 50 °C	
Čas polnjenja baterije, približno (Pri 20 °C)				
1,3 Ah	min.		20	20 / 50
1,5 Ah	min.		22	22 / 60
2,0 Ah	min.		30	30 / 80
2,5 Ah	min.		35	35 / 100
3,0 Ah	min.		45	45 / 120
4,0 Ah	min.		60	60 / 160
5,0 Ah	min.		75	75 / 200
Število baterijskih celic			4 – 10	

\*1 izmenični tok / 12 V avtomobilski istosmerni tok

**OPOMBA**

Čas polnjenja je odvisen od temperature okolja in napetosti električnega vira. <UC18YML2> Polnjenje preko 12V avtomobilskega priključka bo pri višjih temperaturah trajalo dalj časa.

**POZOR**

Če se polnilnik uporablja dalj časa, se bo ta segrel, zaradi česar lahko pride do napak. Ko se polnjenje zaključi, naj polnilnik miruje vsaj 15 minut do naslednjega polnjenja.

4. **izklopite vtičač polnilnika iz vtičnice ali vtičnice cigaretnega vžigalnika.**

5. **Polnilnik trdno primate in izvlecite baterijo.**

**OPOMBA**

Baterijo izvlecite iz polnilnika po uporabi in jo shranite.

**POZOR**

- Pri polnjenju segrete baterije, ki je bila dalj časa izpostavljena neposredni sončni svetlobi ali pa je bila prav kar uporabljena, bo kontrolna lučka polnilnika zasvetila zeleno ali pa bo zasvetila za 1 sekundo, ne bo zasvetila za 0,5 sekunde (ugasne se za 0,5 sekunde). V takem primeru najprej počakajte, da se baterija ohladi, in šele nato pričnite s polnjenjem.
- Ko kontrolna lučka utripa rdeče (vsake 0,2 sekundi), preverite, ali so na kontaktih polnilnika tučki, in jih odstranite. Če tujkov ni, gre verjetno za okvaro baterije ali polnilnika. Odnosite ju v pooblaščen servisni center.

# Slovenščina

- Ker traja približno 3 sekunde, preden vgrajeni mikračunalnik zazna, da ste baterijo, ki jo polnite vzeli iz polnilnika, počakajte vsaj 3 sekunde, preden jo znova vstavite in nadaljujete s polnjenjem. Če baterijo vstavite, preden pretečejo 3 sekunde, se morda ne bo pravilno napolnila.
- Preverite napetost avtomobilskega priključka, če lučka neprestano utripa zeleno (vsaki 0,2 sekundi). (UC18YML2)  
Če je napetost 12V ali manj, je avtomobilska baterija oslABLJENA in je ni mogoče napolniti.
- Če kontrolna lučka ne utripa rdeče (vsako sekundo), čeprav je vtičac polnilnika ali vtičac cigaretnega vžigalnika priključen na napetost, se je vključil zaščitni tok polnilnika.  
Odstranite vtičac iz napetosti in ga po 30 sekundah ponovno priključite. Če kontrolna lučka še vedno ne bo utripala rdeče (vsako sekundo), odnesite polnilnik na pooblaščen HIKOKI servis.

## Obratovalna hitrost

Način delovanja	STATUS	Obratovalna hitrost
Način prenosa	Nizko	0 – 1600 min <sup>-1</sup>
	Srednje	0 – 2300 min <sup>-1</sup>
	Visoko	0 – 2500 min <sup>-1</sup>
Samodejni način	A	0 – 1600 min <sup>-1</sup> 2500 min <sup>-1</sup> (Če obremenitev postane večja)

## POZOR

Nerjavnega jekla ne režite v Samodejnem načinu.

\*2 Odstranjevanje žaginega lista

## POZOR

Lista žage se nikoli ne dotikajte takoj po uporabi. Kovina je vroča in lahko se hitro opečete.

- (1) Po tem, ko zavrtite ročico, obrnite list žage navzdol. List žage bi moral ven pasti sam. Če list žage ne izpade sam od sebe, ga izvlecite z roko.

## KO JE LIST ŽAGE ZLOMLJEN

Tudi če je list žage zdrobljen in ostane v reži držala rezila, bi moral izpasti, ko se ročico zavrti in list žage obrne navzdol. Če list žage ne izpade sam od sebe, ga izvlecite z uporabo spodaj opisanih postopkov.

- (1) Če del zlomljenega lista žage štrli iz reže držala, izvlecite izbočen del in odstranite list.
- (2) Če je zlomljen del lista žage skrit v reži, zatakните konico drugega lista žage za zlomljen list in ga potegnite ven. (Sl. 8)

\*3 Kako se uporablja kljuka

Na kavelj lahko začasno obesite enoto med rezanjem (Sl. 9).

## POZOR

Kavljia ni dovoljeno uporabiti za obešanje enote na telo. Pred uporabo kavljia se prepričajte, da ni verjetnosti, da bi glavna enota zdrsnila ali padla oz. izgubila ravnost zaradi vetra ipd.

Enote ni dovoljeno obesiti za pas ali hlače. Nevarnost nesreč.

## OPOZORILNI ZNAKI LUČKE LED (Sl. 16)

Ta proizvod vključuje funkcije, ki varujejo sam proizvod in baterijo. Ko je pritisnjeno stikalo in če se med delovanjem aktivira katera koli od varnostnih funkcij, bo lučka LED utripala, kot je opisano v **Tabeli 3**. Ko se sproži varnostna funkcija, takoj odstranite prst s stikala in upoštevajte navodila, navedena v izboljševalnih ukrepih.

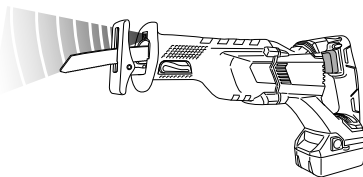

Sl. 16

## NAMESTITEV IN DELOVANJE

Dejanje	Slika	Stran
Odstranitev in vstavljanje baterije	2	213
Polnjenje	3	213
Delovanje stikal	4	214
Indikator preostale energije baterije	5	214
Prilagoditev delovne hitrosti*1	6	214
Namestitev žaginega lista	7	214
Odstranjevanje žaginega lista*2	8	214
Kako se uporablja kljuka*3	9	215
Izbira žaginega lista ustreznega dolžine	10	215
Obdelovanca čvrsto pritrdite	11	215
Prilagajanje osnovne plošče	12	215
Jaškasto žaganje (za les)	13	215
Izbior pribora	—	217

\*1 Prilagoditev delovne hitrosti

## POZOR

Izberite način, ko je sprožilno stikalo sproščeno. V nasprotnem primeru lahko pride do okvare.

Ko vstavite akumulator in vklopite napravo, lahko spreminjate načine z vsakim pritiskom na stikalo za izbiro načina.

- Način spremembe hitrosti omogoča preklapljanje med tremi stopnjami največjega števila udarcev: nizka hitrost, srednja hitrost in visoka hitrost.

V načinu spremembe hitrosti se določeno največje število udarcev ohrani, tudi če pride do spremembe v obremenitvi.

- Pri samodejnem načinu je poraba električne energije in hrup mogoče zmanjšati z znižanjem največjega števila udarcev, ko je motor v prostem teku.

Samodejni način samodejno poveča število vrtljajev, ko postane obremenitev med delovanjem večja. Ko se obremenitev zmanjša, se samodejno zmanjša tudi število obratov.



## OPOMBA

Shranjevanje litij-ionskih baterij.  
Zagotovite, da so litij-ionske baterije popolnoma napolnjene, preden jih shranite.  
Dolgotrajno shranjevanje baterij (3 mesece ali več), ki so le malo napolnjene, lahko vodi do slabšega delovanja, znatnega zmanjšanja časa uporabe baterije ali povzroči, da baterij ni več možno napolniti.  
Vendar pa se lahko znatno zmanjšan čas uporabe baterije popravi tako, da se baterije dva do petkrat ponavljajoče napolnijo in uporabijo.  
Če je kljub ponavljajočem polnjenju in uporabi čas baterije še vedno zelo kratek, baterije zavržite in kupite nove.

## POZOR

Pri uporabi in vzdrževanju električnih orodjih je treba upoštevati varnostne uredbe in standarde, ki so določene za vsako državo.

### **Pomembno obvestilo o baterijah za akumulatorsko orodje HiKOKI**

Obvezno uporabljajte naše originalne akumulatorske baterije. Za varnost in pravilno delovanje našega akumulatorskega električnega orodja ne jamčimo, če uporabljate baterije, ki jih ni izdelalo naše podjetje, in če baterijo razstavite ali preoblikujete (na primer razstavite in zamenjate celice ali druge notranje dele).

## GARANCIJA

Garantiramo za HiKOKI električna orodja v skladu z ustavno/državno veljavnimi uredbami. Garancija ne zajema napak ali poškodb, ki nastanejo zaradi nepravilne uporabe, zlorabe ali normalne obrabe. V primeru pritožbe pošljite sestavljeno električno orodje skupaj z GARANCIJSKIM CERTIFIKATOM, ki ga najdete na koncu teh navodil za uporabo, na pooblaščen servis HiKOKI.

## Informacije o hrupu in vibracijah

Izmerjene vrednosti so bile določene glede na EN62841 in navedene v skladu z ISO 4871.

A tipično vrednoten nivo jakosti hrupa: 93 dB (A)

A-vrednotena raven zvočnega tlaka: 82 dB (A)

Nezanesljivost K: 5 dB (A).

Obvezna uporaba glušnikov.

Skupna vrednost vibracij (vsota vektorja triax) je v skladu s standardom EN62841.

Rezanje desk:

Vrednost emisije vibracij  $a_{h, B} = 24,0 \text{ m/s}^2$

Nezanesljivost K = 7,4  $\text{m/s}^2$

Rezanje lesenih tramov:

Vrednost emisije vibracij  $a_{h, WB} = 31,5 \text{ m/s}^2$

Nezanesljivost K = 1,7  $\text{m/s}^2$

Skupna vrednost vibracij je bila merjena v skladu s standardno testno metodo in se lahko uporablja za primerjavo enega orodja z drugim.

Uporablja se lahko tudi kot prvotna ocenitev izpostavljenosti.

## OPOZORILO

- Emisija vibracij med dejansko uporabo električnega orodja se lahko razlikuje od navedene vrednosti, glede na način uporabe orodja.
- Prepoznavajte varnostne ukrepe za zaščito uporabnika, ki temeljijo na oceni izpostavljanja v dejanskih pogojih uporabe (z upoštevanjem vseh delov obratovalnega ciklusa, kot so obdobja, ko je orodje izključeno, in ko orodje teče v prostem teku dodatno k času zagona).

## OPOMBA

Zaradi HiKOKIJEVEGA programa nenehnega raziskovanja in razvoja se specifikacije lahko spremenijo brez predhodnega obvestila.

## VŠEOBECNÉ BEZPEČNOSTNÉ VÝSTRAHY PRE ELEKTRICKÉ NÁRADIE

### ⚠ VÝSTRAHA

Prečítajte si všetky bezpečnostné varovania, pokyny, ilustrácie a technické parametre, ktoré boli dodané s týmto elektrickým náradím.

Nedodržanie výstrah a pokynov môže viesť k zasiahnutiu elektrickým prúdom, požiaru a/alebo vážnemu poraneniu.

Všetky výstrahy a pokyny uschovajte pre možnú potrebu v budúcnosti.

Výraz „elektrické náradie“, ktorý je uvedený na výstrahách, označuje vaše elektrické náradie napájané zo siete (so sieťovým káblom) alebo náradie napájané akumulátorom (bez sieťového kábla).

#### 1) Bezpečnosť na pracovisku

- Svoje pracovisko udržiavajte čisté a dobre osvetlené.  
*Neporiadok a tmavé plochy zvyšujú pravdepodobnosť úrazov.*
- Elektrické náradie nepoužívajte vo výbušnom prostredí, ako napríklad v prítomnosti horľavých kvapalín, plynov alebo prachu.  
*Elektrické náradie vytvára iskry, ktoré môžu zapáliť prach alebo výpary.*
- Počas práce s elektrickým náradím by sa mali okolostojaci a deti zdržiavať mimo elektrického náradia.  
*Odvedenie pozornosti môže spôsobiť neschopnosť ovládania náradia.*

#### 2) Elektrická bezpečnosť

- Zástrčka elektrického náradia musí vyhovovať sieťovej zásuvke. Zástrčku nikdy a žiadnym spôsobom neupravujte. V spojení s uzemneným elektrickým náradím nepoužívajte žiadne rozbočovacie zásuvky.  
*Neupravené zástrčky a správne vyhovujúce zásuvky znižujú riziko zasiahnutia elektrickým prúdom.*
- Zabráňte telesnému kontaktu s uzemnenými povrchmi, akými sú trubky, radiátory, sporáky a chladničky.  
*Existuje zvýšené riziko zasiahnutia elektrickým prúdom v prípade, ak je vaše telo uzemnené.*
- Elektrické náradie nevystavujte účinkom dažďa alebo mokrého prostredia.  
*Pri vniknutí vody do elektrického náradia sa zvyšuje riziko zasiahnutia elektrickým prúdom.*
- Kábel nepoužívajte nesprávnym spôsobom. Kábel nikdy nepoužívajte na prenášanie, ťahanie a náradie neodpájajte od prívodu energie ťahaním za kábel.  
*Kábel chráňte pred teplom, olejom, ostrými hranami alebo pohyblivými časťami. Poškodené alebo zamotané káble zvyšujú riziko zasiahnutia elektrickým prúdom.*
- Pri používaní elektrického náradia vonku používajte predlžovací kábel vhodný na použitie vonku.  
*Používanie kábla vhodného na používanie vonku znižuje riziko zasiahnutia elektrickým prúdom.*
- V prípade, ak je nevyhnutné používať elektrické náradie vo vlhkom prostredí, používajte prívod elektrického prúdu chránený zariadením pre zvyškový prúd (RCD).  
*Používanie RCD znižuje riziko zasiahnutia elektrickým prúdom.*

#### 3) Osobná bezpečnosť

- Pri používaní elektrického náradia zostaňte pozorný, sústredte sa na vykonávanú prácu a používajte všetky zmysly.  
*Elektrické náradie nepoužívajte ak ste unavený, alebo ste pod vplyvom drog, alkoholu alebo liekov.  
*Chvilka nepozornosti počas práce s elektrickým náradím môže spôsobiť vážne osobné poranenie.**
  - Používajte osobné ochranné pracovné prostriedky. Vždy si nasadte ochranu na oči.  
*Ochranné prostriedky, akými sú protiprachová maska, protišmykové bezpečnostné topánky, ochranná prilba alebo chrániče sluchu, ktoré sa používajú pre patričné podmienky, znižujú vznik osobných poranení.*
  - Zabráňte neúmyselnému spusteniu. Pred pripojením k sieťovému zdroju a/alebo akumulátoru, uchopením alebo prenášaním náradia sa uistite, že vypínač je vo vypnutej polohe.  
*Prenášanie náradia s prstom na vypínači alebo aktivovanie náradia elektrickým prúdom, keď je spínač v zapnutej polohe, prívolaáva úrazy.*
  - Pred zapnutím z elektrického náradia odstráňte všetky nastavovacie kľúče alebo skrutkovače.  
*Skrutkovač alebo kľúč, ktorý zostal pripojený k otáčajúcej sa časti elektrického náradia môže spôsobiť osobné poranenie.*
  - Nepredkláňajte sa. Vždy si zachovajte správnu rovnováhu a zabezpečte správny postoj.  
*Toto umožní lepšie ovládanie elektrického náradia v neočakávaných situáciách.*
  - Vhodne sa oblečte. Pri práci nenoste voľný odev alebo šperky. Udržujte svoje vlasy a oblečenie v dostatočnej vzdialenosti od pohyblivých sa častí.  
*Voľné oblečenie, šperky alebo dlhé vlasy sa môžu zachytiť do pohyblivých častí.*
  - Ak je zariadenie vybavené na pripojenie vysávača alebo vrecka na zachytávanie prachu, pripojte ich k náradiu a pri práci ich správne používajte.  
*Používanie zariadení na zachytávanie prachu môže znížiť riziká spôsobené prachom.*
  - Nedovoľte, aby ste sa vďaka skúsenostiam získaným častým používaním náradí stali príliš sebaistými a ignorovali zásady bezpečnosti.  
*Neopatrné zaobchádzanie môže spôsobiť vážne zranenie v zlomku sekundy.*
- #### 4) Používanie a starostlivosť o elektrické náradie
- Elektrické náradie nepreťažujte. Na prácu používajte vždy náradie, ktoré je na ňu určené.  
*Správne elektrické náradie vykoná prácu, na ktorú je určené lepšie a bezpečnejšie.*
  - Náradie s poškodeným vypínačom, ktorý sa nedá zapnúť alebo vypnúť, nepoužívajte.  
*Akkoľvek náradie, ktoré nemôže byť oprávneným vypínačom je nebezpečné a musí sa opraviť.*
  - Predtým, ako vykonáte akékoľvek úpravy, výmenu príslušenstva alebo skôr, než elektrické náradie odložíte, odpojte ho od zdroja napájania a/alebo odpojte akumulátor, pokiaľ je odnimateľný.  
*Tieto preventívne bezpečnostné opatrenia znižujú riziko náhodného spustenia elektrického náradia.*
  - Nečinné elektrické náradie skladujte mimo dosahu detí a nedovoľte, aby toto elektrické náradie obsluhovali osoby, ktoré nie sú oboznámené s elektrickým náradím alebo s týmto návodom.  
*V rukách neškolených osôb je elektrické náradie nebezpečné.*

- e) **Vykonávajte údržbu elektrického náradia a príslušenstva.** Skontrolujte nesprávne centrovanie alebo zablokovanie pohyblivých častí, poškodenie častí, alebo akékoľvek iné okolnosti, ktoré by mohli ovplyvniť činnosť elektrického náradia. V prípade poškodenia musíte dať elektrické náradie pred ďalším použitím opraviť.

*Mnohé nehody sú spôsobené práve nesprávne udržiavaným elektrickým náradím.*

- f) **Rezný nástroj udržiavajte ostrý a čistý.**  
*Správne udržiavaný rezný nástroj s ostrými brítmí je menej náchylný na zablokovanie a je ľahšie ovládateľný.*
- g) **Elektrické náradie, príslušenstvo, britý náradia atď. používajte v súlade s týmito pokynmi a berte do úvahy pracovné podmienky a charakter vykonávanej práce.**  
*Používanie elektrického náradia na iné, než určené činnosti môže viesť k vzniku nebezpečných situácií.*
- h) **Rukoväte a uchopovacie povrchy uchovávejte v suchu, čistote a neznečistené olejmi a mazivom.**  
*Klzké rukoväte a uchopovacie povrchy neumožňujú bezpečnú manipuláciu a ovládanie náradia v neočakávaných situáciách.*

## 5) Starostlivosť a používanie akumulátorového náradia

- a) **Nabíjajte len nabíjačkou, ktorú uvádza výrobca.**  
*Nabíjačka, ktorá je vhodná pre jeden typ akumulátora, môže predstavovať riziko, ak sa použije na nabíjanie iného typu akumulátora.*
- b) **Elektrické náradie používajte len so špecificky určeným typom akumulátorov.**  
*Používanie iného typu akumulátora môže predstavovať riziko poranenia a požiaru.*
- c) **Ak sa akumulátor nepoužíva, chráňte ho pred kontaktom s kovovými predmetmi, ako sú kancelárske spony, mince, kľúče, klince, skrutky alebo iné malé kovové predmety, ktoré môžu spôsobiť vzájomné prepojenie koncoviek.**  
*Vzájomné skratovanie koncoviek akumulátora môže mať za následok popálenieiny alebo požiar.*
- d) **Pri nesprávnych podmienkach používania môže dôjsť k unikaniu kvapaliny z akumulátora.**  
*Vyhňte sa kontaktu s touto kvapalinou. V prípade náhodného kontaktu zasiahnite miesto opláchnite vodou. Ak kvapalina zasiahne oči, opláchnite ich vodou a vyhl'adajte lekársku pomoc.*  
*Kvapalina unikajúca z akumulátora môže spôsobiť podráždenie alebo popálenieiny.*
- e) **Nepoužívajte akumulátor alebo nástroj, ktorý je poškodený alebo upravený.**  
*Poškodené alebo modifikované batérie môžu vykazovať nepredvídateľné správanie, ktoré má za následok požiar, explóziu alebo riziko zranenia.*
- f) **Nevystavujte akumulátor ani nástroj ohňu alebo nadmernej teplote.**  
*Vystavenie ohňu alebo teplote nad 130 °C môže spôsobiť výbuch.*
- g) **Dodržujte všetky pokyny na nabíjanie a nenabíjajte akumulátor ani nástroj mimo rozsahu teplôt uvedeného v návode.**  
*Nesprávne nabíjanie alebo nabíjanie pri teplotách mimo určeného rozsahu môže poškodiť batériu a zvýšiť riziko požiaru.*

## 6) Servis

- a) **Servis na svojom elektrickom náradí nechajte vykonávať len kvalifikovaným personálom a pri použití jedine originálnych náhradných dielov.**  
*Tým sa zabezpečí zachovanie bezpečnosti elektrického náradia.*

- b) **Nikdy neopravujte poškodené batérie.**

*Servis akumulátorov by mal vykonávať iba výrobca alebo autorizovaní poskytovatelia služieb.*

## BEZPEČNOSTNÉ OPATRENIA

Zabráňte prístupu detí a nezainteresovaných osôb. Keď náradie nepoužívate, mali by ste ho uložiť mimo dosahu detí a nezainteresovaných osôb.

## BEZPEČNOSTNÉ VÝSTRAHY PRE AKUMULÁTOROVÚ PÍLU CHVOSTOVKU

1. **Pri vykonávaní činností, kedy by mohli byť prístupné na rezanie prísť do kontaktu so skrytým vedením držte elektrické náradie za izolované úchopné povrchy.**  
*Príslušenstvo na rezanie, ktoré príde do kontaktu so "živým vedením" môže spôsobiť "vodivosť" nechránených kovových častí elektrického náradia s dôsledkom zasiahnutia obsluhu elektrickým prúdom.*
2. **Pri zaistení a pripevnení obrobku k stabilnej platforme použite svorky alebo iný praktický postup.**  
*Držanie obrobku rukou alebo pridržiavanie telom je nestabilné a môže viesť k strate kontroly.*

## ĎALŠIE BEZPEČNOSTNÉ VÝSTRAHY

1. **Príprava a kontrola pracovného prostredia.** Skontrolujte, či pracovisko spĺňa všetky podmienky, ktoré sú uvedené v bezpečnostných opatreniach.
2. **Nedovoľte, aby sa do otvoru na pripojenie nabíjateľnej batérie dostali akékoľvek cudzie telesá.**
3. **Nabíjateľnú batériu a nabíjačku nikdy nerozoberajte.**
4. **Nabíjateľnú batériu nikdy neskratujte.** Skratovanie batérie bude viesť k veľkému elektrickému prúdu a prehriatiu. Následkom bude spálenie alebo poškodenie batérie.
5. **Batériu neháďte do ohňa.** Ak sa batéria páli, môže explodovať.
6. **Ak sa životnosť ďalšieho nabíjania stáva príliš krátka na praktické použitie, odnesť batériu do predajne, v ktorej ste ju zakúpili.** Vyčerpanú batériu nelikvidujte.
7. **Do ventilačných otvorov na nabíjačke nekladajte žiadne predmety.** Ak do ventilačných otvorov vložíte kovové predmety alebo horľavé materiály, bude to viesť k nebezpečenstvu poranenia elektrickým prúdom alebo sa poškodí nabíjačka.
8. **Ak používate túto jednotku nepretržite, môže dôjsť k jej prehriatiu, čo vedie k poškodeniu motora a spínača.** Preto vždy keď sa plašť prehreje, prácu s pilou na chvíľu prerušte.
9. **Ak sa používa toto náradie nepretržite pri malých otáčkach, na motor je vyvinutá veľká záťaž, čo môže mať za následok zadretie motora.** Elektrické náradie používajte vždy tak, aby sa list píly počas prevádzky nezachytil do materiálu. Vždy nastavte rychnosť listu tak, aby sa dosiahol hladké reznia.
10. **Vždy držte rukoväť tela a predný kryt náradia pevne, ako je zobrazené na Obr. 14.** V opačnom prípade môže vytvorenie protichodnej sily viesť k nepresnej a dokonca nebezpečnej prevádzke.
11. **Montáž a demontáž listu**
  - Dvakrát alebo trikrát potiahnite rukou za zadnú stranu pilového listu, aby ste skontrolovali, či je bezpečne pripevnený. Pri ťahaní listu budete vedieť, či je správne pripevnený, ak zacvakne a páčka sa mierne pohne. (Obr. 7)
  - Pri ťahaní pilového listu vždy ťahajte za zadnú stranu. Ťahaním za iné časti listu si spôsobíte poranenie.



- Nikdy sa nedotýkajte pilového listu ihneď po použití. Kov je horúci a ľahko by mohol popáliť vašu pokožku.
- Ak je zlomený pilový list skrytý v malej štrbine, zachyťte ho pomocou hrotu ďalšieho pilového listu a vyberte ho. **(Obr. 8)**
- Po používaní odfúkajte piliny, zeminu, piesok, vlhkosť a pod. pomocou stlačeného vzduchu alebo ich odmeňte pomocou kefy a pod., aby sa zaručilo plynulé fungovanie upevnenia pilového listu.
- Nepoužívajte pilové listy s opotrebovaným otvorom. V opačnom prípade sa môže pilový list uvoľniť a spôsobiť poranenie.
- 12. Skontrolujte, či je batéria nainštalovaná pevne. Ak je hoci len trochu uvoľnená, mohla by vypadnúť a spôsobiť nehodu.
- 13. Nefixujte a nezabezpečujte zámok spínača. Okrem toho, keď prenášate náradie, držte prsty ďalej od spúšťového spínača. V opačnom prípade sa spínač hlavnej časti zariadenia môže mimovoľne zapnúť do polohy ON (ZAP.), čo by mohlo viesť k neočakávaným nehodám.
- 14. Dávajte pozor, aby počas prevádzky nevnikli cez zarážku do zariadenia piliny, zemina, vlhkosť a pod. Ak sa piliny a podobné čistočky nahromadia v oblasti zarážky, pred používaním ju vždy vyčistite.
- 15. Neodstraňujte predný kryt, pretože môže dôjsť k zraneniu.  
Telo držte za vrchnú časť predného krytu.
- 16. Počas používania pevne zatlačte spodnú časť k obrobku.
- 17. Vyberte pilový list s najvhodnejšou dĺžkou.  
Dĺžka presahujúca základňu pilového listu po odpočítaní miery nárazu by v ideálnom prípade mala byť väčšia než materiál.  
Ak režete veľkú rúru, veľký kus dreva a pod., ktorý prekračuje reznú kapacitu listu, hrozí riziko, že pilový list príde do kontaktu s vnútornou stenou rúry, dreva a pod. a poškodí sa. **(Obr. 10)**
- 18. Počas rezania nikdy nevyvíjajte na čepel píly neprímeranú silu. V opačnom prípade sa môže ľahko poškodiť čepel'.
- 19. Motor sa niekedy môže zablokovať v závislosti od kombinácie materiálu na rezanie a čepele. Vždy keď sa motor zablokuje, okamžite ho vypnite.
- 20. Pri zaistenie a pripevnenie obrobku k stabilnej platforme použite svorky alebo iný praktický postup. **(Obr. 11)**  
Držanie obrobku rukou alebo k telu je nestabilné a môže viesť k strate kontroly.
- 21. Pri rezaní kovových materiálov použite vhodné kvapaliny na rezanie (olej na vreteno, mydlovú vodu atď.), aby sa životnosť čepele predĺžila.
- 22. Pri rezaní materiálu na malé oblúky znížte rýchlosť podávania. Neprimerane rýchle podávanie môže spôsobiť zlomenie listu.
- 23. Ponorné rezanie
  - Otvory nevyrezávajúte do kovových materiálov. List sa môže ľahko poškodiť.
  - Spúšťový spínač nikdy nestláčajte, kým je hrot pilového listu pritlačný k materiálu. V opačnom prípade sa po náraze na materiál môže list ľahko poškodiť.
  - Režte pomaly a pevne držte telo náradia. Ak pri rezaní budete na pilový list tlačiť nadmernou silou, list sa môže ľahko poškodiť.
- 24. Svetlo nechajte zapnuté v polohe ON (ZAP.) len počas výkonu rezania. Ak je zasvietený v polohe ON (ZAP.) v iných prípadoch, spínač hlavnej časti sa môže mimovoľne zapnúť do polohy ON (ZAP.), čo by mohlo viesť k neočakávaným nehodám.
- 25. Svoje oči nevystavujte účinkom svetla pozeraním do svetla.  
Ak svoje oči budete neustále vystavovať účinkom svetla, dôjde k poškodeniu vášho zraku.
- 26. Nikdy sa nedotýkajte pohyblivých častí.  
Nikdy nevkladajte ruky, prsty alebo iné časti tela do blízkosti pohyblivých častí nástroja.
- 27. Zariadenie nikdy neprevádzkujte bez všetkých krytov na mieste.  
Tento nástroj nikdy neprevádzkujte bez všetkých krytov alebo bezpečnostných prvkov na svojom mieste a ak nie sú v správnom prevádzkovom stave. Ak si údržba alebo oprava vyžadujú odstránenie krytu alebo bezpečnostného prvku, skontrolujte pred obnovením prevádzky nástroja, že je kryt alebo bezpečnostný prvok nasadený späť na svojom mieste.
- 28. Nástroj NIKDY nenechávajte spustený bez dozoru.  
Vypnite napájanie.  
Nástroj neopúšťajte, kým sa úplne nezastaví.
- 29. Elektrické náradie je vybavené teplotným ochranným obvodom na ochranu motora. Nepretržitý chod jednotky môže spôsobiť, že sa jeho teplota zvýši, aktivuje sa teplotný ochranný obvod a prevádzka sa automaticky zastaví. Ak sa tak stane, nechajte elektrické náradie pred opätovným použitím vychladnúť.
- 30. Dbajte na to, aby nedošlo k silným otrasom na prepínačom paneli, môže sa poškodiť. Môže to viesť k ťažkostiam.
- 31. Výrobok nepoužívajte, ak je zdeformovaný nástroj alebo svorky batérie (držiak batérie).  
Inštalácia batérie môže spôsobiť skrat, ktorý by mohol viesť k emisii dymu alebo k vznieteniu.
- 32. Svorky nástroja (držiak na batériu) udržujte bez kovových pilín a prachu.
  - Pred použitím sa uistite, že v oblasti svoriek sa nenachádzajú kovové piliny a prach.
  - Počas používania sa snažte zabrániť tomu, aby z nástroja padali na batériu kovové piliny alebo prach.
  - Pri prerušení prevádzky alebo po použití nenechávajte nástroj v oblasti, kde by mohol byť vystavený padajúcim kovovým pilinám alebo prachu.  
Ak tak urobíte, môže to spôsobiť skrat, ktorý by mohol viesť k emisii dymu alebo k vznieteniu.

## UPOZORNENIE OHĽADNE LÍTIOVO-IÓNOVÝCH BATÉRIÍ

Kvôli predĺženiu životnosti je lítiovo-iónová batéria vybavená ochrannou funkciou, ktorá preruší výkon.

V nižšie uvedených prípadoch 1 až 3 sa motor počas používania výrobu zastaví dokonca aj vtedy, keď potiahnete vypínač. Nejde o chybu, je to výsledok ochrannej funkcie.

1. Motor sa zastaví, keď sa vybijie batéria.  
V takomto prípade ju okamžite nabite.
2. Motor sa môže zastaviť v prípade preťaženia náradia.  
V takomto prípade uvoľnite vypínač náradia a odstráňte príčinu preťaženia. Následne ho budete môcť opäť použiť.
3. Batériový pohon sa môže zastaviť, ak pri preťažení dôjde k prehrievaniu batérie.  
V takomto prípade prestaňte batériu používať a nechajte ju vychladnúť. Následne ho budete môcť opäť použiť.

Okrem toho, berte na zreteľ nasledujúce výstrahy a upozornenia.

**VÝSTRAHA**  
Aby ste zabránili vytekaniu kvapaliny z batérie, generovaniu tepla, unikaniu dymu, výbuchu a vznieteniu, dodržiavajte nasledujúce bezpečnostné opatrenia.

# Slovenčina

1. Nedovoľte, aby sa na batérii zachytávali kovové piliny a prach.
- Nedovoľte, aby počas práce padali na batériu kovové piliny a prach.
- Uistite sa, že sa na batérii nenazbierali kovové piliny a prach, ktoré padajú na elektrické náradie počas práce.
- Nepoužívanú batériu neskladujte na mieste s výskytom kovových pilín a prachu.
- Pred uskladnením z batérie odstráňte kovové piliny a prach, ktoré sa mohli na nej zachytiť a neskladujte ju spolu s kovovými súčasťami (skrutky, kince, apod.).
2. Batériu neprepichujte ostrými predmetmi, ako sú napríklad kince, neudierajte po nej kladivom, nestúpajte na ňu, nehádzajte ju, ani ju nevystavujte silným fyzickým nárazom.
3. Očividne poškodenú alebo zdeformovanú batériu nepoužívajte.
4. Batériu nepoužívajte s opačnou polaritou.
5. Neprípájajte priamo k elektrickej zásuvke ani k zásuvke zapaľovača vo vozidle.
6. Batériu nepoužívajte na iné, ako stanovené účely.
7. Ak sa batéria nenabije ani po uplynutí zadanej doby na nabíjanie, okamžite prestaňte s ďalším nabíjaním.
8. Batériu nevystavujte účinkom vysokých teplôt ani veľkého tlaku, ani ju nekladajte do mikrovlnnej rúry, sušičky alebo vysokotlakovej nádoby.
9. Keď dôjde k unikaniu tekutiny, alebo ak zacítite odporný zápach, batériu okamžite odneste mimo ohňa.
10. Batériu nepoužívajte na miestach, kde dochádza ku generovaniu silnej statickej elektriny.
11. Ak počas používania, nabíjania alebo skladovania dochádza k unikaniu tekutiny z batérie, ak zacítite odporný zápach, alebo ak dochádza ku generovaniu tepla, zmene farby, deformáciám alebo k čomukoľvek neštandardnému, batériu okamžite vyberte z náradia alebo z nabíjačky a prestaňte ju používať.
12. Batériu neponárajte ani nedovoľte, aby sa do nej dostali akékoľvek kvapaliny. Vniknutie vodivej kvapaliny, ako je napríklad voda, môže spôsobiť poškodenie, ktoré môže spôsobiť požiar alebo výbuch. Batériu skladujte na chladnom, suchom mieste, mimo výbušných a horľavých predmetov. Musíte sa vyhnúť prostrediam s korozívnymi plynmi.

## UPOZORNENIE

1. Ak sa tekutina unikajúca z batérie dostane do očí, oči si nešúchajte a dôkladne si ich vypláchnite čerstvou čistou vodou, ako je pitná voda z vodovodu a okamžite vyhľadajte lekársku pomoc.  
Ak nevyhľadáte ošetrovanie, tekutina môže spôsobiť problémy zraku.
2. Ak sa tekutina dostane na kožu alebo odev, okamžite ich dôkladne umyte alebo očistite čistou vodou, ako je pitná voda z vodovodu.  
Existuje možnosť, že môže dôjsť k podráždeniu pokožky.
3. Ak pri prvotnom používaní akumulátora zistíte výskyt hrdze, odporný zápach, prehrievanie, stratu farby, deformácie a/alebo iné nezrovnalosti, batériu nepoužívajte a vráťte ju predajcovi alebo dodávateľovi.

## VÝSTRAHA

Ak sa do svorky lítiovo-iónovej batérie dostane vodivé cudzie teleso, batéria môže zoskratovať a spôsobiť požiar. Pri uskladňovaní lítiovo-iónovej batérie určite dodržiavajte nasledovné pravidlá.

- Do skladovacej skrinky nekladajte vodivé odrezky, kince ani drôty, ako je napríklad oceľový drôt a medený drôt.
- Aby ste predišli zoskratovaniu, vložte batériu do nástroja alebo pri uskladnení pevne založte kryt batérie, až kým nevidíte ventilátor.

## PREPRAVA TÝKAJÚCA SA LÍTIOVO-IÓNOVÝCH BATÉRIÍ

Pri preprave lítiovo-iónovej batérie dodržiavajte nasledovné opatrenia.

### VÝSTRAHA

Pri organizovaní prepravy ohlásite prepravnej spoločnosti, že balenie obsahuje lítiovo-iónovú batériu, informujte ju o výstupnom výkone a postupujte podľa pokynov prepravnej spoločnosti.

- Lítium-iónové batérie, ktoré prekračujú výkon 100 Wh, sú pri transporte označené ako nebezpečný tovar, ktorý vyžaduje špeciálne aplikačné postupy.
- Pri preprave do zahraničia musíte vyhovieť medzinárodným zákonom, pravidlám a predpisom cieľovej krajiny.

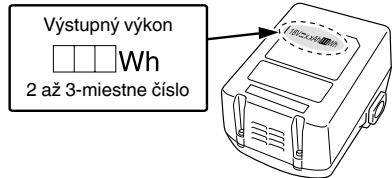

## NÁZVY DIELOV (Obr. 1 – Obr. 15)

①	Rukoväť
②	Spúšťový spínač
③	Tlačidlo odistenia
④	Plášť
⑤	Predný kryt
⑥	Páka
⑦	List
⑧	Základňa
⑨	LED kontrolka
⑩	Páka základne
⑪	Batéria
⑫	Otvor pilového listu
⑬	Štrbina piestu
⑭	Ďalší list
⑮	Zdvih
⑯	Hák

## SYMBOLY

### VÝSTRAHA

Nižšie sú zobrazené symboly, ktoré sa v prípade strojného zariadenia používajú. Pred použitím náradia sa oboznámte s významom týchto symbolov.

	CR18DBL: Akumulátorová šabl'ová píla
	Aby sa znížilo riziko zranenia, musí si užívateľ prečítať návod na obsluhu.

## POUŽITIE

- Rezanie kovu a trúbiek z nerezovej ocele.
- Rezanie rôznych rezív.
- Rezanie dosiek z mäkkej ocele, hliníka a medi.
- Rezanie syntetických živíc, ako je fenolová živica a vinylchlorid.

## TECHNICKÉ PARAMETRE

Model	CR18DBL	
Napätie	18 V	
Otáčky naprázdno	0 – 2500 min <sup>-1</sup>	
Zdvih	32 mm	
Kapacita	Rúra z mäkkej ocele	Vonkajší priemer 130 mm
	Vinylchloridová rúra	Vonkajší priemer 130 mm
	Drevo	120 mm
	Platňa z mäkkej ocele	19 mm
Hmotnosť*	3,1 – 3,7 kg	

\* V súlade s postupom EPTA 01/2014  
V závislosti od pripojenej batérie. Najťažšia váha sa meria pomocou BSL36B18 (predáva sa samostatne).

## POZNÁMKA

Vzhľadom na pokračujúci program výskumu a vývoja v spoločnosti HIKOKI si vyhradujeme právo zmien tu uvedených technických parametrov bez predchádzajúceho upozornenia.

## NABÍJANIE

Pred použitím elektrického náradia nabite batériu nasledovne.

## 1. Pripojte k zdroju napájania. (Obr. 3)

Pri nabíjaní batérie z AC zdroja napájania

- Pripojte napájací kábel nabíjačky k zásuvke.  
Po pripojení zástrčky nabíjačky k zásuvke začne blikať kontrolka načerveno (v 1-sekundových intervaloch).

## UPOZORNENIE

Elektrický kábel nepoužívajte, ak je poškodený.  
Okamžite ho dajte opraviť.

Pri nabíjaní batérie z 12 V DC napájania vo vozidle (UC18YML2)

- Zabezpečte nabíjačku vo vozidle napevno.  
Nabíjačku na batérie pripevnite na mieste pomocou remeňa, ktorý vám bol dodaný s nabíjačkou, aby ste predišli jej neúmyselnému pohybu. (Pozrite Obr. 15)

## UPOZORNENIE

Nabíjačku na batérie ani batériu neumiestňujte pod sedadlo vodiča. Nabíjačku na batérie zabezpečte na mieste, aby ste predišli jej náhodnému pohybu, pretože by to mohlo viesť k nehode.



Obr. 15

	Iba pre krajiny EÚ Elektrické náradie nelikvidujte spolu s domácim odpadom! Aby ste dodržali ustanovenia európskej smernice 2012/19/EÚ o odpadových elektrických a elektronických zariadeniach a jej implementáciu v zmysle národnej legislatívy, je potrebné elektrické náradie po uplynutí jeho doby životnosti separovať a doručiť na environmentálne prijateľné miesto recyklovania.
	Jednosmerný prúd
	Hmotnosť (v súlade s postupom EPTA 01/2014)
	Zapnutie
	Vypnutie
	Odpojte akumulátor
	Zamknúť
	Odomknúť
	Spínač kontrolky zostávajúcej kapacity batérie
	Zostávajúca kapacita batérie je takmer nulová. Čo najskôr dobite batériu
	Zostávajúca kapacita batérie je polovičná
	Zostávajúca kapacita batérie je dostatočná
	Spínač voliča režimu
	Kontrolka režimu
	Režim nízkych otáčok
	Režim stredných otáčok
	Režim vysokých otáčok
	Automatický režim
	Výstraha
	Zakázaná činnosť

## ŠTANDARDNÉ PRÍSLUŠENSTVO

Okrem hlavnej jednotky (1 jednotka) obsahuje balenie príslušenstvo, ktoré je uvedené na strane 212.

Štandardné príslušenstvo podlieha zmenám bez predchádzajúceho oznámenia.

# Slovenčina

- Vložte zástrčku do cigaretového zapalovača do zásuvky zapalovača vo vozidle.  
Ak sa zástrčka uvoľní a vypadne zo zásuvky zapalovača, opravte zásuvku. Keďže zásuvka môže mať poruchu, odporúčame vám, aby ste kontaktovali miestneho predajcu vozidiel. Ak budete používať zásuvku aj naďalej, môže to viesť k nehode z dôvodu prehriatia.
2. **Vložte batériu do nabíjačky. (Obr. 3)**  
Batériu pevne vložte do nabíjačky.

### 3. Nabíjanie

Pri vkladaní batérie do nabíjačky sa spustí nabíjanie a kontrolka bude nepretržite svietiť načerveno. Po úplnom nabití batérie začne kontrolka blikať na červeno. (V 1-sekundových intervaloch) (Pozrite si **Tabuľku 1**)

- Svetlo kontrolky  
Významy svetla kontrolky sú uvedené v **Tabuľke 1**, a to podľa stavu nabíjačky alebo nabíjateľnej batérie.

**Tabuľka 1**

Významy svetla kontrolky				
Kontrolka svieti alebo bliká.	Pred nabíjaním	Bliká (načerveno)	Svieti na 0,5 sekundy. Nesvieti na 0,5 sekundy. (zhasne raz za 0,5 sekundy)	
	Počas nabíjania	Svieti (načerveno)	Svieti nepreerušovanie	
	Nabíjanie je dokončené	Bliká (načerveno)	Svieti na 0,5 sekundy. Nesvieti na 0,5 sekundy. (zhasne raz za 0,5 sekundy)	
	Nabíjanie nie je možné	Mihoce sa (načerveno)	Svieti na 0,1 sekundy. Nesvieti na 0,1 sekundy. (zhasne raz za 0,1 sekundy)	Porucha batérie alebo nabíjačky
	Prehrievanie v pohotovostnom režime	Svieti (nazeleno) (UC18YML2)	Svieti nepreerušovanie	Batéria sa prehrieva. Nedá sa nabiť. (Nabíjanie sa začne po vychladnutí batérie)
		Bliká (načerveno) (UC18YFSL)	Svieti na 1 sekundu. Nesvieti na 0,5 sekundy. (zhasne raz za 0,5 sekundy)	
Nabíjanie so zdrojom napájania vo vozidle nie je možné (UC18YML2)	Bliká (nazeleno)	Svieti na 0,5 sekundy. Nesvieti na 0,5 sekundy. (zhasne raz za 0,5 sekundy)	Porucha batérie alebo nabíjačky	

**POZNÁMKA:** Počas pohotovostného režimu na chladenie batérie chladí model UC18YML2 / UC18YFSL prehriatu batériu pomocou chladiaceho ventilátora. (Ventilátor však nefunguje pri nabíjaní batérie pomocou 12 V DC zdroja napájania vo vozidle.)

- Záležitosti týkajúce sa teplôt a doby nabíjania batérie.  
Teploty a doba nabíjania budú také, ako je uvedené v **Tabuľke 2**.

**Tabuľka 2**

Batéria		Nabíjačka	UC18YFSL	UC18YML2 (AC/DC)*1
Nabíjacie napätie		V	14,4 – 18	
Hmotnosť		kg	0,5	0,7
Teploty, pri ktorých možno batériu nabíjať			0 °C – 50 °C	
Doba nabíjania pre kapacitu batérie pribl. (pri 20 °C)				
1,3 Ah	min.		20	20 / 50
1,5 Ah	min.		22	22 / 60
2,0 Ah	min.		30	30 / 80
2,5 Ah	min.		35	35 / 100
3,0 Ah	min.		45	45 / 120
4,0 Ah	min.		60	60 / 160
5,0 Ah	min.		75	75 / 200
Počet článkov batérie			4 – 10	

\*1 AC napájanie/12 V DC napájanie (vo vozidle)

**POZNÁMKA**

Doba nabíjania sa môže odlišovať, záleží od okolitej teploty a napätia zdroja napájania.

<UC18YML2>

Hlavné používanie 12 V DC zdroja napájania vo vozidle môže vyžadovať dlhšiu dobu nabíjania pri vysokých teplotách.

**UPOZORNENIE**

Pri nepretržitom používaní nabíjačky na batérie sa nabíjačka na batérie zohreje, čo môže predstavovať príčinu porúch. Po dokončení nabíjania počkajte pred ďalším nabíjaním 15 minút.

**4. Odpojte napájací kábel nabíjačky zo zásuvky alebo zásuvky cigaretového zapalovača.****5. Nabíjačku pevne uchopte a vytiahnite batériu.****POZNÁMKA**

Po použití nezabudnite z nabíjačky vybrať batériu a potom ju odložte.

**UPOZORNENIE**

- Ak je batéria nabíjaná, keď je horúca z dôvodu, že bola dlho na mieste, ktoré bolo vystavené priamemu slnečnému žiareniu alebo z dôvodu, že bola jednoducho používaná, kontrolka nabíjačky sa rozsvieti na zeleno alebo sa rozsvieti na 1 sekundu a na 0,5 sekundy zhasne (na 0,5 sekundy sa vypne). V takom prípade nechajte batériu najskôr vychladnúť a až potom ju začnite nabíjať.
- Keď kontrolka bliká načerveno (v 0,2 sekundových intervaloch), skontrolujte, či sa v konektore batérie na nabíjačke nenachádzajú cudzie predmety. Ak sa tam nachádzajú, odstráňte ich. Ak nenájdete žiadne cudzie predmety, pravdepodobne došlo k poruche batérie alebo nabíjačky. Odnesť ich do autorizovaného servisného strediska.
- Keďže vstavaný mikropočítač zistí vybratie batérie nabíjanej pomocou nabíjačky až približne po 3 sekundách, počkajte aspoň 3 sekundy, kým batériu znova vložíte a budete pokračovať v nabíjaní. Ak batériu znova vložíte do 3 sekúnd, nemusí sa správne nabíť.
- Ak kontrolka neustále bliká nazeleno (každých 0,2 sekundy), skontrolujte napätie zdroja napájania vo vozidle. (UC18YML2)  
Ak je napätie 12 V alebo menej, oznamuje, že akumulátor vozidla bol oslabený a nedá sa nabíjať.
- Ak kontrolka neblíka načerveno (každú sekundu), ani keď je zástrčka napájacieho kábla alebo zapalovača pripojená k napájaniu, oznamuje, že môže byť aktivovaný ochranný obvod nabíjačky.  
Odpojte kábel alebo zástrčku od napájania a opätovne pripojte po približne 30 sekundách. Ak toto nie je príčina a kontrolka bude blikať načerveno (každú sekundu), odnesť prosím nabíjačku do autorizovaného servisného strediska spoločnosti HIKOKI.

Obrobok pevne prichyťte	11	215
Nastavenie základne	12	215
Ponorné rezanie (na drevo)	13	215
Výber príslušenstva	—	217

**\*1 Nastavenie prevádzkovej rýchlosti****UPOZORNENIE**

Vyberte režim, pokiaľ máte spínač uvoľnený. Nedodržanie tohto pokynu môže viesť k poruche.

Po inštalácii batérie a zapnutí napájania, môžete režimy každým stlačením voliča režimu zmeniť.

- Režim zmeny otáčok umožňuje prepínať maximálny počet pohybov medzi 3 úrovňami: nízka rýchlosť, stredná rýchlosť a vysoká rýchlosť.

Pomocou režimu zmeny rýchlosti bude maximálny nastavený počet pohybov zachovaný aj v prípade, že nastane zmena v zaťažení.

- Pri automatickom režime možno spotrebu elektriny a hluk potlačiť pri chode motora naprázdno znížením maximálneho počtu pohybov.

Automatický režim automaticky zvyšuje počet otáčok, keď sa zaťaženie stáva vyšším počas prevádzky. Keď je zaťaženie nižšie, počet otáčok sa automaticky znižuje.

**Prevádzková rýchlosť**

Režim	Stav	Prevádzková rýchlosť
Prevodový režim	Nízke	0 – 1600 min <sup>-1</sup>
	Stredné	0 – 2300 min <sup>-1</sup>
	Vysoké	0 – 2500 min <sup>-1</sup>
Automatický režim	A	0 – 1600 min <sup>-1</sup> 2500 min <sup>-1</sup> (Ak sa zaťaženie sa stáva vyšším)

**UPOZORNENIE**

Nerežte nerezovú oceľ v automatickom režime.

**\*2 Demontáž listu****UPOZORNENIE**

Nikdy sa nedotýkajte pilového listu ihneď po použití. Kov je horúci a ľahko by mohol popáliť vašu pokožku.

- (1) Po otočení páčky, nasmerujte list smerom dole. List by mal samovoľne vypadnúť. V prípade, že list nevypadne, vytiahnite ho ručne.

**AK SA LIST ZLOMÍ**

Aj keď sa pilový list zlomí a zostane vo vnútri malej štrbiny držiaku čepele, mal by pootočením páky a naklonením listu smerom nadol vypadnúť. V prípade, že list samovoľne nevypadne, vyberte ho pomocou nižšie popísaných postupov.

- (1) Ak časť zlomeného pilového listu prečnieva z malej štrbiny držiaku čepele, vytiahnite prečnievajúcu časť a list vytiahnite von.
- (2) Ak je zlomený pilový list skrytý vo vnútri malej štrbiny, zachyťte zlomený list pomocou špičky iného pilového listu a vyberte ho. **(Obr. 8)**

**\*3 Ako používať háčik**

Hák možno používať na dočasné zavesenie jednotky počas prevádzky **(Obr. 9)**.

**UPOZORNENIE**

Hák nikdy nepoužívajte na zavesenie jednotky na svoje telo.

Pri používaní háka dávajte pozor, aby sa hlavná jednotka nevyšmykla a nespadla, aby ju nerozkolísal vietor a pod. Jednotku nikdy nevesajte na opasok ani na nohavice, pretože by mohlo dôjsť k nehode.

**MONTÁŽ A OBSLUHA**

Činnosť	Obrázok	Strana
Vyberanie vkladanie batérie	2	213
Nabíjanie	3	213
Prevádzka spínača	4	214
Indikátor zostávajúcej kapacity batérie	5	214
Nastavenie prevádzkovej rýchlosti*1	6	214
Montáž listu	7	214
Demontáž listu*2	8	214
Ako používať háčik*3	9	215
Voľba pilového listu primeranej dĺžky	10	215



## ÚDRŽBA A KONTROLA

### UPOZORNENIE

Pred vykonaním údržby a kontroly sa uistite, či ste vypili spínač a vybrali batériu.

#### 1. Kontrola nástroja

Používanie tupého alebo poškodeného listu má za následok zníženie účinnosti rezania a môže spôsobiť preťaženie motora. Akonáhle zistíte nadmerné opotrebovanie listu, vymeňte ho za nový.

#### 2. Kontrola montážnych skrutiek

Všetky montážne skrutky pravidelne kontrolujte a uistite sa, že sú riadne dotiahnuté. Ak je ktorákoľvek skrutka uvoľnená, okamžite ju dotiahnite. Nedodržanie tohto pokynu môže viesť k vážnemu nebezpečenstvu.

#### 3. Údržba motora

Vinutie motora je jasným „srdcom“ elektrického nástroja. Vykonávajte dôkladnú kontrolu vinutia, či nie je poškodené a/alebo zvlhnuté od oleja alebo vody.

#### 4. Čistenie vonkajšku

Ak sa elektrické náradie znečistí, utrite ho mäkkou, suchou tkaninou alebo tkaninou navlhčenou v mydlovej vode. Nepoužívajte chlórové rozpúšťadlá, benzín ani riedidlá na farby, pretože rozpúšťajú plasty.

#### 5. Skladovanie

Elektrické náradie skladujte na miestach s teplotou do 40 °C a mimo dosahu detí.

### POZNÁMKA

Skladovanie lítiovo-iónových batérií

Pred skladovaním lítiovo-iónových batérií sa presvedčite, že sú úplne nabité.

Dlhodobé skladovanie (3 mesiace alebo viac) batérií s nízkou úrovňou nabitia môže viesť k zhoršeniu výkonu, viditeľnému skráteniu času používania batérií alebo k stavu, že sa batérie rýchlo vybijú.

Viditeľne skrátený čas používania batérií však možno predĺžiť pomocou dvoch až piatich cyklov nabitia a používania batérií až do ich vybitia.

Ak sa čas používania batérie extrémne skráti napriek opakovanému nabíjaniu a používaniu, považujte batérie za úplne vybité a zakúpte nové batérie.

### UPOZORNENIE

V rámci prevádzkovania alebo údržby elektrického náradia je nutné dodržiavať bezpečnostné nariadenia a normy platné v patričnej krajine.

#### Dôležité upozornenie ohľadne batérií pre elektrické akumulátorové náradie značky HiKOKI

Vždy používajte jednu nami navrhnutú originálnu batériu. Ak budete používať batérie, ktoré sú iné, ako batérie navrhnuté našou spoločnosťou, alebo ak dôjde k rozobratiu alebo úprave batérie (ako je rozobratie a výmena článkov alebo iných interných dielov), nemôžeme vám zaručiť bezpečnosť a výkon nášho akumulátorového náradia.

### ZÁRUKA

Garantujeme, že elektrické náradie značky HiKOKI vyhovuje zákonným/národným nariadeniam. Táto záruka sa nevzťahuje na poruchy alebo poškodenia, ktoré sú spôsobené nesprávnym používaním, zlým zaobchádzaním alebo štandardným opotrebovaním a odrením. V prípade reklamácie doručte elektrické náradie v nerozobratom stave spolu so ZÁRUČNÝM LISTOM, ktorý nájdete na konci tohto návodu na obsluhu, do autorizovaného servisného strediska spoločnosti HiKOKI.

### Informácie ohľadne vzduchom prenášaného hluku a vibrácií

Namerané hodnoty boli stanovené podľa normy EN62841 a deklarované podľa ISO 4871.

Nameraná vážená úroveň hladiny akustického výkonu A: 93 dB (A)

Nameraná vážená úroveň hladiny akustického tlaku A: 82 dB (A)

Odchýlka K: 5 dB (A).

Používajte chrániče sluchu.

Výsledné celkové hodnoty pre vibrácie (suma pre trojosový vektor) stanovené podľa EN62841.

Rezanie dosiek:

Hodnota vibračných emisií **a<sub>h</sub>, B** = 24,0 m/s<sup>2</sup>

Odchýlka K = 7,4 m/s<sup>2</sup>

Rezanie drevených trávov:

Hodnota vibračných emisií **a<sub>h</sub>, WB** = 31,5 m/s<sup>2</sup>

Odchýlka K = 1,7 m/s<sup>2</sup>

Deklarovaná hodnota vibrácií bola nameraná v súlade so štandardnou skúšobnou metódou a môže sa použiť na porovnanie jedného náradia s druhým.

Môže sa taktiež použiť na predbežné posúdenie expozície.

#### VÝSTRAHA

○ Hodnota emisie vibrácií počas skutočného používania elektrického náradia sa môže odlišovať od deklarovanej celkovej hodnoty, a to na základe spôsobu, akým sa náradie používa.

○ Vyznačte bezpečnostné opatrenia s cieľom chrániť obsluhu, ktoré sa zakladajú na odhade expozície v rámci skutočných podmienok používania (berúc do úvahy všetky súčasti prevádzkového cyklu, ako sú doby vypnutia náradia a doby voľnobehu náradia, ktoré sú doplnkom doby spustenia náradia).

### POZNÁMKA

Vzhľadom na pokračujúci program výskumu a vývoja v spoločnosti HiKOKI si vyhradujeme právo zmien tu uvedených technických parametrov bez predchádzajúceho upozornenia.

## ОБЩИ ПРЕДУПРЕЖДЕНИЯ ЗА БЕЗОПАСНОСТ ПРИ ИЗПОЛЗВАНЕ НА ЕЛЕКТРИЧЕСКИ ИНСТРУМЕНТИ

### ⚠ ПРЕДУПРЕЖДЕНИЯ

Прочетете всички предупреждения за безопасност, инструкции, илюстрации и спецификации, предоставени с този електрически инструмент. Неспазването на всички инструкции може да доведе до електрически удар, пожар и/или сериозни наранявания.

Запазете и съхранявайте инструкциите за последващи справни и приложение.

Терминът „електрически инструменти“, използван в предупрежденията за безопасност, се отнася до електрически инструменти, захранвани (с кабел) от мрежата, или такива с батерии (безжични).

#### 1) Безопасност на работното място

- Поддържайте работното място подредено и добре осветено.**  
*Неподредени или не добре осветени работни места са предпоставка за инциденти.*
- Не използвайте електрически инструмент във взривоопасна среда, при наличие на запалими течности, газ или прах.**  
*Електрическите инструменти произвеждат искри, които могат да доведат до възпламеняване.*
- Не позволявайте достъп на странични лица и деца при работа с електрически инструменти.**  
*Невнимание по време на работа може да доведе до загуба на контрол върху процеса.*

#### 2) Електрическа безопасност

- Щепселите на електрическите инструменти трябва да отговарят на типа на контактите. Никога не правете канвито и да било промени по щепселите. Не използвайте преходни щепсели за включване на заземени електрически инструменти.**  
*Щепсели, по които не са правени модификации и съответстват на контактите намаляват риска от електрически удар.*
- При работа с електрически инструменти избягвайте контакт на тялото със заземени повърхности като тръби, радиатори и хладилници.**  
*Съществува повишен риск от електрически удар, ако тялото Ви стане част от заземителния контур.*
- Не излагайте електрическите инструменти на влиянието на влага или дъжд.**  
*Попадането на влага в електрическите инструменти повишава риска от електрически удар.*
- Не нарушавайте целостта на кабелите. Никога не изключвайте електрическите уреди, нато издърпвате от кабела. Пазете кабелите от източници на топлина, от смазочни материали, остри ръбове и подвижни компоненти.**  
*Наранени или преплетени кабели повишават риска от електрически удар.*
- Когато използвате електрически уред на открито, използвайте удължител, подходящ за външни условия на работа.**  
*Използвайте кабел, подходящ за външни условия, който намалява риска от електрически удар.*

f) Ако е **наложително** използването на електрически инструмент във влажни условия, използвайте уреди с диференциална защита (RCD) срещу утечка. Използването на диференциална защита намалява риска от електрически удар.

#### 3) Лична безопасност

- Бъдете бдителни, внимавайте в действията си и използвайте разумно електрическите инструменти.**  
**Не използвайте електрически инструмент, когато сте изморени, или под влиянието на лекарствени средства, алкохол или опии.**  
*Всяко невнимание при работа с електрически инструменти може да доведе до сериозни наранявания.*
- Използвайте лични предпазни средства. Винаги носете защитни очила или маска.**  
*Защитните средства, като прахозащитна маска, защитни обувки с устойчива на плъзгане подметка, каска, или антифони, използвани според условията на работа, ще намалят опасността от нараняване.*
- Предотвратяване на случайно включване. Уверете се, че бутонът за старт на уреда е в изключено положение, преди да свържете електрическия инструмент към източник на захранване и/или батерия, както и преди да го вземете или пренасяте.**  
*Пренасянето на инструменти с пръст на старт бутон, или на превключвателя на захранването, носи опасност от инциденти.*
- Отстранете всички работни приставки, преди да включите уреда към захранването.**  
*Гаечен ключ или инструмент, забравен в ротационни компоненти на електрическия инструмент, може да доведе до нараняване.*
- Не се пресягайте. През цялото време трябва да имате стабилна опора и да поддържате баланс на тялото.**  
*Това осигурява по-добър контрол върху електрическите инструменти при неочаквани ситуации.*
- Носете подходящо облекло. Не носете преналено широки дрехи или бижута. Дръжте косата и дрехите си далеч от движещите се части.**  
*Широките дрехи, бижута и дълга коса могат да бъдат захванати от подвижните компоненти.*
- Ако са осигурени устройства за присъединяване към прахоуловителни инсталации, уверете се, че са правилно присъединени.**  
*Използването на прахоуловители и циклони може да намали свързаните със замърсяването рискове.*
- Не позволявайте опитността ви, придобита от честото използване на инструменти, да ви създаде самочувствие, заради което да игнорирате принципите на безопасност при работа с инструменти.**  
*Невнимателно действие може да доведе до тежки наранявания в рамките на части от секундата.*

#### 4) Експлоатация и поддръжка на електрически инструменти

- Не насилавяйте електрическите инструменти. Използвайте подходящ електрически инструмент за съответните цели.**



Подходящият електрически инструмент осигурява безопасното и по-добро извършване на работните дейности при предвидените номинални параметри.

- b) Не използвайте електрическия инструмент, ако не може да бъде включен или изключен от съответния старт бутон или превключвател.

Всени електрически инструмент, който не може да се контролира от превключвателя, е опасен и подлежи на ремонт.

- c) Изключете щепсела на инструмента от източника на захранване и/или извадете батерийния панел от инструмента, ако той позволява сваляне, преди да извършвате настройки, при смяна на приставки или при съхранение.

Тези предпазни мерки намаляват риска от случайно и нежелано включване на електрическия инструмент.

- d) Съхранявайте неизползваните електрически инструменти далеч от достъп на деца и не позволявайте на лица, непознати с начина на работа с инструментите и тези инструкции, да работят с тях.

Електрическите инструменти представляват опасност в ръцете на неопитни лица.

- e) Поддържайте електроинструментите и аксесоарите. Проверявайте центровната и закрепването на подвижните части, проверявайте за повредени части, които могат да се отразят на работата на електрическите инструменти. Ако установите повреди, отстранете ги преди да използвате електрическите инструменти.

Много злополуки се дължат на лоша поддръжка на електрическите инструменти.

- f) Поддържайте режещите инструменти заточени и чисти.

Правилно поддържаните режещи инструменти, с наточени режещи елементи, се управляват и контролират по-лесно.

- g) Използвайте електрически инструменти, приставки и аксесоари, и т.н., съгласно тези инструкции, като вземете предвид работните условия и вида работи, които ще се извършват.

Използване на електрическите инструменти за работи, различни от тези, за които са предвидени, може да доведе до повишен риск и опасни ситуации.

- h) Пазете ръкохватките и повърхностите за захващане сухи, чисти, без масло и грес.

Хлъзгавите ръкохватки и повърхности за захващане не позволяват безопасна работа и управление на инструмента в неочаквани ситуации.

- 5) Експлоатация и поддръжка на електрически инструменти захранвани от батерии

- a) Заредете уреда с зарядните устройства, посочени от производителя.

Зарядно устройство, подходящо за един тип батерии, може да създаде риск от пожар при използване за друг тип батерии.

- b) Използвайте електрическите инструменти само с определения за тях тип батерии.

Използването на друг тип батерии създава риск от нараняване и пожар.

- c) Когато не използвате батериите, те трябва да се съхраняват далеч от други метални предмети като кламери, монети, ключове, гвоздеи, винтове или други малки метални предмети, които могат да осъществят контакт между клемите им.

Контакт между клемите на батериите може да доведе до искри или пожар.

- d) При неподходящи условия на съхранение, батериите могат да изтечат; избягвайте контакт. Ако случайно вземете в контакт с електролитната течност, изплакнете обилно с вода. Ако попадне електролит в очите, изплакнете обилно и потърсете медицинска помощ.

Електролитът на батериите може да причини възпаление или изгаряния.

- e) Не използвайте батерия или инструмент, които са повредени или модифицирани.

Повредените или модифицирани батерии могат да имат непредвидимо поведение, което да доведе до пожар, експлозия или риск от нараняване.

- f) Не излагайте батерията или инструмента на огън или на прекалено висока температура.

Излагането на огън или на температура над 130 °C може да предизвика експлозия.

- g) Следвайте всички инструкции за зареждане и не зареждайте батерията или инструмента извън температурния диапазон, указан в инструкциите.

Неправилното зареждане или зареждане при температури извън определения диапазон може да повреди батерията и да увеличи риска от пожар.

- 6) Обслужване

- a) Обслужването на електрическите инструменти трябва да се извършва само от квалифицирани сервизни работници, при използване на оригинални резервни части.

Това ще гарантира безопасността при работа с електрическите инструменти.

- b) Никога не обслужвайте повредени батерии. Обслужването на батериите трябва да се извършва само от производителя или от оторизираните доставчици на услуги.

## ВНИМАНИЕ

Не допускате в зоната на работа деца и възрастни хора.

Когато не използвате електрическите инструменти, съхранявайте ги далеч от достъп на деца и възрастни хора.

## ПРЕДУПРЕЖДЕНИЯ ЗА БЕЗОПАСНОСТ ЗА БЕЗЖИЧЕН РЕЦИПРОЧЕН ТРИОН

1. При работа, дръжте уреда за изолираните ръкохватки, ако режещият елемент има опасност да влезе в контакт със скрити проводници.

Контакт на приставките и крепежните елементи с проводници под напрежение, може да доведе до протичане на ток през електрическия инструмент и токов удар.

2. Използвайте стеги или друг практичен метод за застопоряване на обработвания детайл към стабилна работна маса.

Ако придържате обработвания детайл с ръката или с тялото си, той става нестабилен и се създава опасност от загуба на контрол.

## ДОПЪЛНИТЕЛНИ ПРЕДУПРЕЖДЕНИЯ ЗА БЕЗОПАСНОСТ

1. Подготовка и проверка на работното място. Уверете се, че работното място отговаря на всички условия, посочени в мерките за безопасност.
2. Не допускайте навлизането на чужди тела в отвора за свързване на акумулаторни батерии.
3. Никога не разглобявайте презареждащите се акумулаторни батерии и зарядното устройство.
4. Никога не давайте на късо акумулаторните батерии. Късо съединение може да причини пренапрежение и прегряване. Това може да доведе до повреда или изгаряне на батерията.
5. Не изхвърляйте батерия в огън. Това може да доведе до експлозия.
6. Върнете батериите в магазина, от който са били закупени, веднага след като цикълът на живот на презаредените батерии стане прекалено къс за да се използват. Изтощените батерии не трябва да се изхвърлят.
7. Не поставяйте предмети върху отворите за охлаждане на зарядното устройство. Вкарването на метални или запалими предмети във вентилационните слотове е доведе до опасност от електрически удар или ще повредят зарядното устройство.
8. При продължителна работа инструментът може да прегрее и съответно да се стигне до повреда на двигателя и превключвателя. Затова, когато корпусът се нагорещи, оставяйте циркуляра за малко.
9. Ако машината се използва дълго време при ниска скорост, към двигателя се прилага допълнителен товар, което може да доведе до спиране на двигателя. Винаги работете с електрическия уред така, че острието да не се закачи от материала по време на работа. Винаги регулирайте скоростта на острието, за да минава гладко рязането.
10. Винаги дръжте дръжката на корпуса и предния капак на електрическия инструмент, както е показано на **Фиг. 14**. В противен случай противодействието може да доведе до неправилна, дори до опасна работа.
11. Поставяне и сваляне на острието
  - Издърпайте задния край на острието два или три пъти на ръка и проверете дали то е добре монтирано. При издърпване на острието ще разберете, че то е правилно монтирано, ако щракне и лостът леко се премести. (**Фиг. 7**)
  - Когато дърпате острието, правете го винаги от задния край. Дърпането на други части от острието ще доведе до нараняване.
  - Никога не докосвайте ножа веднага след употреба. Металът е горещ и може лесно да изгори кожата ви.
  - Ако счупеното острие е скрито вътре в малкия процеп, закачете счупеното острие с върха на друго острие и го извадете навън. (**Фиг. 8**)
  - След употреба издухайте с въздух стружките, пръстта, пясъка, влагата и т.н. или ги отстранете с четка, за да сте сигурни, че след това монтажът на острието ще функционира безпрепятствено.
  - Не използвайте остриета с износен отвор. В противен случай острието може да се извади, което ще доведе до нараняване.
12. Уверете се, че батерията е добре и здраво поставена. Ако е и най-малко разхлабено, то може да се извади и да причини злополука.
13. Не фиксирайте и не блокирайте предпазния превключвател. Освен това дръжте пръстите си далече от пусковия ключ, когато носите инструмента. В противен случай превключвателят на уреда може да се включи по погрешка и да стане инцидент.
14. Внимавайте по време на работа във вътрешността на машината да не попаднат стружки, пръст, влага и т.н. през отделието на буталото. Ако в отделието на буталото попаднат стружки и др. подобни, винаги почиствайте уреди отпреда.
15. Не махайте предния капак, тъй като това ще доведе до нараняване. Винаги дръжте тялото откъм горната част на предния капак.
16. По време на употреба, натиснете основата здраво върху обработваното изделие.
17. Използвайте режещо острие с възможно най-подходящата дължина. В идеалния случай подаващата се от основата на острието дължина след изваждане на големината на хода трябва да е по-голяма от материала.  
Ако режете голяма тръба, голямо парче дърво и други материали, превишаващи режещия размер на острието, има опасност острието да опре във вътрешната стена на тръбата, дървото и т.н., което ще доведе до повреди. (**Фиг. 10**)
18. Никога не прилагайте излишна сила върху острието по време на рязане. Така острието може лесно да се счупи.
19. Двигателят понякога може да блокира в зависимост от комбинацията от материал за рязане и острие. Когато двигателят блокира, изключете го незабавно.
20. Използвайте стеги или друг практичен метод за застопоряване на обработвания детайл към стабилна работна маса. (**Фиг. 11**)  
Ако придържате обработвания детайл с ръката или с тялото си, той става нестабилен и се създава опасност от загуба на контрол.
21. Когато режете метални материали, използвайте подходяща охлаждащо-мажеща течност (вретенно масло, сапунена вода и т.н.), за да удължите експлоатационния живот на острието.
22. Намалете скоростта на подаване, когато режете материала на малки дъги. Неразумно бързото подаване може да счупи острието.
23. Дълбоко рязане
  - Избягвайте „потъващо“ рязане на метали. Това може много лесно да повреди острието.
  - Никога не дърпайте пусковия ключ, докато върхът на острието е притиснат към материала. Ако това стане, острието лесно ще се повреди при удара си в материала.
  - При всички случаи режете бавно, като дръжте здраво тялото. Ако по време на рязане приложите повече от необходимата сила върху острието, то лесно може да се повреди.
24. Дръжте лампата включена само по време на рязане. Ако тя свети в други случаи, превключвателят на уреда може да се включи по погрешка и да стане инцидент.
25. Не излагайте директно окото Ви на светлина, като гледате в нея.  
Окото ще Ви заболи, ако непрекъснато е изложено на светлина.
26. Никога не докосвайте движещите се части.  
Никога не поставяйте ръце, пръсти или други части на тялото близо до движещите се части на инструмента.

27. Никога не работете, ако не всички предпазители са на мястото си.  
Никога не работете с този инструмент, ако не всички предпазители или защитни функции са на мястото си и в изправност. Ако поддръжката или обслужването изисква премахването на даден предпазител или защитна функция, уверете се, че сте подменили предпазителя или защитната функция преди да подновите работа с инструмента.
28. НИКОГА не оставяйте инструмента да работи без наблюдение. Изключване.  
Не оставяйте инструмента, докато не спре напълно.
29. Електрическият уред е оборудван с верига за температурна защита, за да предпази двигателя. Продължителната работа може да повиши температурата на уреда, което активира веригата за температурна защита и автоматично прекъсва работата. Ако това се случи, оставете електрическият уред да се охлади, преди да възобновите употребата.
30. Не подлагайте контролния панел на силни удари и не го чупете. Това би създавало проблеми.
31. Не използвайте продукта, ако уредът или клемите на батерията (за монтаж на батерията) са деформирани.  
Поставянето на батерията може да причини късо съединение, което може да доведе до поява на дим или запалване.
32. Поддържайте клемите на инструмента (за монтаж на батерията) чисти от пръст и прах.
  - Преди работа се уверете, че в зоната на клемите няма натрупани прах и стружки.
  - По време на работа се опитвайте да избегнете попадането на стружки или прах върху батерията.
  - При прекратяване на работа или след употреба не оставяйте инструмента на място, където може да бъде изложен на прах и стружки.  
Неспазването на това може да причини късо съединение, което може да доведе до поява на дим или запалване.

## ВНИМАНИЕ ЗА ЛИТІЕВО-ІОННАТА БАТЕРІЯ

За да удължите живота на литиево-йонната батерия, тя има защитна функция за прекъсване на подаването на заряд.

В случаите 1 до 3, описани по-долу, когато използвате това изделие, дори при натискане на спусъка, моторът може да спре. Това не е в следствие на повреда, а на защитна функция.

1. Когато разрядът на батерията намалее значително, моторът спира.  
В такъв случай, заредете батерията незабавно.
2. Ако инструментът е бил претоварен, моторът може да спре. В този случай, освободете спусъка и отстранете причината за претоварване. След това може да използвате уреда отново.
3. Ако батерията е прегряла при претоварване, тя може да откаже да работи.  
В този случай, спрете използването ѝ, и я оставете да се охлади. След това може да използвате уреда отново.

Освен това, моля, спазвайте следните предупреждения.

### ПРЕДУПРЕЖДЕНИЕ

За да предотвратите разреждане на батерията, загряване, поява на дим, запалване и експлозия, уверете се, че спазвате указанията за безопасност.

1. Уверете се, че по батерията не се натрупват прах и стружки.
- Уверете се, че по батерията не се натрупват прах и стружки по време на работа.

- Уверете се, че прах и стружки не се натрупват върху батерията по време на работа.
  - Не съхранявайте неизползваните батерии в места, където са изложени на въздействието на прах и стружки.
  - При съхранение на батерия, отстранете евентуално натрупани стружки и прах, като не трябва да се съхранява заедно с метални предмети (болтове, гвоздеи и др.).
2. Пазете батерията от пробиване с остри предмети като гвоздеи, от удар с чук, настъпване, или от силен физически удар.
  3. Не използвайте видимо повредена или деформирана батерия.
  4. Не използвайте батерията с обратен поларитет.
  5. Не свързвайте батерията директно към електрически източници, или към куплунга на запалката в лека кола.
  6. Не използвайте батерията за цели, различни от предназначението ѝ.
  7. Ако батерията не може да се зареди напълно, дори след като изтече препоръчвания период от време, незабавно прекратете последващи опити за зареждане.
  8. Не излагайте батерията на високи температури или налягане, не поставяйте в микровълнова фурна, сушилня или контейнери под високо налягане.
  9. При установяване на теч или неприятна миризма от батерията, не излагайте на въздействието на силна топлина или открити пламъци.
  10. Не използвайте батерията в мета, където се генерира силно статично електричество.
  11. Ако батерията тече, има неприятна миризма, загрява или се обезцвети и деформира, или ако се появят необичайни признаци при употреба, презареждане и съхранение, незабавно я отстранете от оборудването или зарядното устройство и не я използвайте.
  12. Не потапяйте батерията и не позволявайте навлизането на течности в нея. Проникването на проводими течности като например вода, може да доведе до повреда и да причини пожар или експлозия. Съхранявайте батерията на хладно и сухо място, далеч от горими и леснозапалими материали. Избягвайте атмосфери с корозивни газове.

ВНИМАНИЕ

1. Ако електролит от батерията попадне в очите, не ги търкайте, а изплакнете обилно с чиста, напр. чешмяна, вода и потърсете незабавно лекарска помощ.  
Ако не се вземат мерки, електролитът може да причини очни проблеми.
2. Ако електролит от батерията попадне върху кожата или дрехите, незабавно измийте с чиста, напр. чешмяна, вода.  
Възможно е електролитът да причини кожно възпаление.
3. Ако при първото използване на батерията забележите ръжда, неприятен мирис, прегряване, обезцветяване, деформиране и/или други нередности, не я използвайте и я върнете на доставчика или търговеца, от който сте я закупили.

### ПРЕДУПРЕЖДЕНИЕ

Ако чуждо тяло, което е проводник, попадне върху клемите на литиево-йонната батерия, тя може да даде на късо и да причини пожар. Когато съхранявате литиево-йонната батерия спазвайте следните правила за безопасност.

- В кутията за съхраняване не поставяйте проводящи предмети като гвоздеи, парчета проводници и медна тел.

## Български

- За да предотвратите късо съединение, след вкарване на батерията в електрическия инструмент поставяйте капака ѝ така, че вентилаторът да не се вижда.

## СИМВОЛИ

### ПРЕДУПРЕЖДЕНИЕ

Използвани са следните символи за машината. Уверете се, че разбирате значението им преди използване.

	CR18DBL: Акумулаторен реверсивен трион
	За да намали риска от наранявания, потребителят трябва да прочете ръководството за работа.
	Само за страни от ЕС Не изхвърляйте електрически уреди заедно с битовите отпадъци! Във връзка с разпоредбите на Европейска Директива 2012/19/ЕС за електрическите и електронни уреди и нейното приложение съгласно националните законодателства, електрически уреди, които излизат от употреба трябва да се събират отделно и предават в специализирани пунктове за рециклиране.
	Постоянен ток
	Тегло (Съгласно ЕРТА-процедура 01/2014)
	Включване
	Изключване
	Изключете батерията
	Заключване
	Отключване
	Превключвател на индикатор за ниво на батерия
	Батерията е почти изцяло разредена. Заредете батерията при първа възможност
	Батерията е наполовина разредена.
	Батерията има достатъчен заряд.
	Режимен превключвател
	Режимен светоиндикатор
	Нискоскоростен режим
	Средноскоростен режим
	Високоскоростен режим
	Авт. режим
	Предупреждение
	Забранено действие

## ОТНОСНО ТРАНСПОРТА НА ЛИТИЕВО-ЙОННА БАТЕРИЯ

При транспортиране на литиево-йонна батерия, моля спазвайте следните предпазни мерки.

### ПРЕДУПРЕЖДЕНИЕ

Уведомете транспортната компания, че пратката съдържа литиево-йонна батерия, информирайте компанията за нейната изходна мощност и спазвайте инструкциите на транспортната компания, когато уреждате транспорта.

- Литиево-йонните батерии, които надвишават изходна мощност от 100 Wh, се считат за транспортна категория Опасни стоки и изискват прилагането на специални процедури.
- За транспортиране в чужбина трябва да спазите международните закони и правила и разпоредби на страната, до която се транспортират.

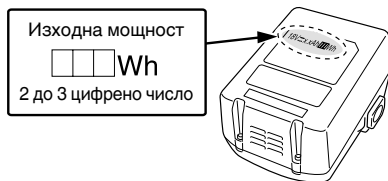

## ИМЕ НА ЧАСТИТЕ (Фиг. 1 – Фиг. 15)

①	Ръкохватка
②	Пусков ключ
③	Отключващ бутон
④	Корпус
⑤	Преден капак
⑥	Лостче
⑦	Нож
⑧	Основна плоча
⑨	Светодиодно осветление
⑩	Базов лост
⑪	Батерия
⑫	Отвор за острието
⑬	Отвор на буталото
⑭	Друго острие
⑮	Ход
⑯	Кука

## СТАНДАРТНИ АКСЕСОАРИ

В допълнение към основния комплект (1 комплект) са предоставени и аксесоарите и приставките, изброени на стр. 212.

Стандартните приставки и аксесоари са предмет на промяна без предупреждение.

## ПРИЛОЖЕНИЯ

- Рязане на метал и тръби от неръждаема стомана.
- Рязане на различен дървен материал.
- Рязане на меки стоманени, алуминиеви и медни листове.
- Рязане на синтетични смоли, като фенолна смола и винилхлорид.

## СПЕЦИФИКАЦИИ

Модел	CR18DBL	
Напрежение	18 V	
Обороти на празен ход	0 – 2500 мин <sup>-1</sup>	
Ход	32 мм	
Капацитет	Тръба от мека стомана	Външният диаметър 130 мм
	Тръба от винилхлорид	Външният диаметър 130 мм
	Дърво	120 мм
	Пластина от мека стомана	19 мм
Тегло*	3,1 – 3,7 кг	

\* Съгласно ЕРТА-процедура 01/2014  
В зависимост от прикачената батерия. Най-голямото тегло се измерва с BSL36B18 (продава се отделно).

### ЗАБЕЛЕЖКА

В резултат на програмата за непрекъснатото развитие на научно-развойната дейност на HiKOKI, дадените тук спецификации са предмет на промяна без уведомление.

## ЗАРЕЖДАНЕ

Преди да използвате електрическият инструмент, заредете батерията както следва.

**1. Свържете към източник на захранване. (Фиг. 3)**  
Когато зареждате батерията от източник на променлив ток

- Свържете кабела на зарядното към източника. Когато свързвате кабела на зарядното, индикаторната лампа ще мига в червено (на интервали от 1 сек.).

### ВНИМАНИЕ

Не използвайте електрическият кабел, ако е повреден. Незабавно го подменете.

Когато зареждате батерията от източник на прав ток DC 12V от източник в лека кола (UC18YML2)

- Укрепете зарядното устройство в колата. Използвайте ремъкът, предоставен със зарядното устройство, за да го укрепите на място и да предотвратите падането му. (Виж Фиг. 15)

### ВНИМАНИЕ

Не поставяйте зарядното или батерията под седалката на шофьора. Укрепете зарядното устройство, за да не може да се мести или падне, тъй като това може да доведе до инцидент.

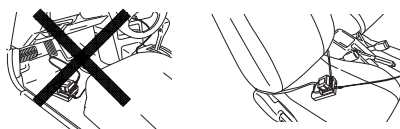

Фиг. 15

- Вкарайте накрайника на щепсела на запалката в гнездото.

Ако щепселът не прави добър контакт и излиза, ремонтирайте гнездото. Ако гнездото е повредено, свържете се с търговския представител, от когото сте закупили колата. Ако продължите да използвате повреденото гнездо, това може да доведе до прегряване и повреда.

**2. Поставете батерията в зарядното устройство. (Фиг. 3)**

Поставете плътно батерията в зарядното устройство.

**3. Зареждане**

Когато поставите батерията в зарядното устройство, зареждането ще започне, а индикаторната лампа ще свети постоянно в червено.

Когато батерията се зареди напълно, индикаторната лампа ще мига в червено. (На интервали от 1-секунда) (Виж Таблица 1)

- Пилотна индикаторна лампа  
Сигналите на индикаторната лампа ще бъдат тези, показани в Таблица 1, според състоянието на зарядното устройство или батерията.

Таблица 1

Сигнали на индикаторната лампа				
Индикаторната лампа свети или мига.	Преди зареждане	Мига (червено)	Светва за 0,5 сек. Не светва за 0,5 сек. (изгасва за 0,5 сек.)	
	По време на зареждане	Свети (червено)	Свети непрекъснато	
	Завършено зареждане	Мига (червено)	Светва за 0,5 сек. Не светва за 0,5 сек. (изгасва за 0,5 сек.)	
	Невъзможно зареждане	Мига (червено)	Светва за 0,1 сек. Не светва за 0,1 сек. (изгасва за 0,1 сек.)	Повреда в зарядното устройство
	Режим готовност поради прегряване	Свети (зелено) (UC18YML2)	Свети непрекъснато	Прегряла батерия. Зареждането невъзможно. (Зареждането ще започне след охлаждане на батерията)
		Мига (червено) (UC18YFSL)	Светва за 1 секунда. Не светва за 0,5 сек. (изгасва за 0,5 сек.)	
Зареждането с източник на ток от лек автомобил невъзможно (UC18YML2)	Мига (зелено)	Светва за 0,5 сек. Не светва за 0,5 сек. (изгасва за 0,5 сек.)	Повреда в зарядното устройство	

**ЗАБЕЛЕЖКА:** В режим готовност за охлаждане на батерията, UC18YML2 / UC18YFSL същата се охлажда от вентилатор.  
(Въпреки това, охлаждащият вентилатор не работи при зареждане на батерията от източник DC 12 V на лек автомобил).

- Отчитане на температурата и времето за зареждане на батерията. Температурата и времето за зареждане ще бъдат тези, показани в **Таблица 2**.

Таблица 2

Зарядно		UC18YFSL	UC18YML2 (AC/DC)*1
Батерия			
Напрежение при зареждане	V	14,4 – 18	
Тегло	кг	0,5	0,7
Температури, при които батерията може да бъде заредена		0°C – 50°C	
Време за зареждане на батерията до приблизителен капацитет. (При 20°C)			
1,3 Ah	мин.	20	20 / 50
1,5 Ah	мин.	22	22 / 60
2,0 Ah	мин.	30	30 / 80
2,5 Ah	мин.	35	35 / 100
3,0 Ah	мин.	45	45 / 120
4,0 Ah	мин.	60	60 / 160
5,0 Ah	мин.	75	75 / 200
Брой клетки на батерията		4 – 10	

\*1 AC захранване / DC 12 V (автомобилно) захранване

**ЗАБЕЛЕЖКА**

Времето за зареждане може да варира според околната температура и източника на напрежение. <UC18YML2>  
Особено при използване на автомобилен източник на захранване DC 12 V, времето за зареждане може да бъде по-продължително при високи температури.

**ВНИМАНИЕ**

Когато зарядното устройство се използва непрекъснато, може да загрее и да стане причина за отказ или повреда. След като завърши зареждането, оставете в покой зарядното устройство за 15 минути.

4. **Изключете го от мрежовото захранване или от автомобилният източник на захранване.**

**5. Дръжте зарядното устройство здраво и издържайте батерията.**

**ЗАБЕЛЕЖКА**

Уверете се, че няма опасност да го изтървете след като издърпате батерията.

**ВНИМАНИЕ**

- Ако батерията се зарежда в загрято състояние, поради излагане на пряка слънчева светлина, или поради непосредствено използване, сигналната лампа на зарядното ще светне в зелено или ще светне за 1 секунда и ще изгасне за 0,5 секунди (изкл. за 0,5 сек.). В такъв случай, първо оставете батерията да се охлади и след това започнете зареждане.
- Когато индикаторната лампа мига в червено (на интервали от 0,2 сек.), проверете за чужди тела в зарядното устройство и конектора. Ако няма чужди тела, вероятно батерията или зарядното устройство са повредени. Занесете ги в оторизиран сервизен център.
- Тъй като са необходими около 3 секунди на вградените микрокомпютър за да потвърди, че батерията, зарежданата със зарядно устройство е извадена, изчакайте поне 3 секунди преди да я поставите отново и да продължите зареждането. Ако батерията бъде поставена преди да минат 3 секунди, може да не бъде правилно заредена.
- Проверете напрежението на автомобилния източник на захранване, когато индикаторната лампа мига в зелено (на всеки 0,2 сек.) продължително. (UC18YML2)  
Ако напрежението е 12V или по-ниско, това показва, че акумулатора на колата е слаб и не може да се зареди.
- Ако индикаторната лампа не мига в червено (на една секунда), дори след свързване към мрежата или гнездото на запалката в колата, това показва, че защитния контур на зарядното е активен. Отстранете кабела или щепсела от захранването и след това свържете отново, след около 30 секунди. Ако и след това индикаторната лампа не мига в червено (на една секунда), моля занесете зарядното устройство в оторизиран сервизен център на HIKOKI.

**\*1 Регулиране на скоростта на работа**

**ВНИМАНИЕ**

Пусковият ключ трябва да е свободен, когато избирате режим. В противен случай има опасност от повреда.

След като инсталирате батерията и включите захранването, можете да промените режима с всяко натискане на режимния превключвател.

- Режимът с промяна на скоростта позволява максималната честота на ходовете да се превключва на 3 степени: ниска, средна и висока. В режима с промяна на скоростта максималната честота на ходовете се поддържа дори при промяна в натоварването.
- Автоматичният режим намалява консумацията на електроенергия и шума, като намалява максималната честота на ходовете, когато електромоторът работи на празен ход. Автоматичният режим автоматично вдига оборотите, когато се увеличи натоварването по време на работа. Когато натоварването спадне, оборотите се намаляват автоматично.

**Скорост на работа**

Режим	Статус	Скорост на работа
Предавателен режим	Нисък	0 – 1600 min <sup>-1</sup>
	Среден	0 – 2300 min <sup>-1</sup>
	Висок	0 – 2500 min <sup>-1</sup>
Авт. режим	A	0 – 1600 min <sup>-1</sup> 2500 min <sup>-1</sup> (Когато натоварването става по-тежко)

**ВНИМАНИЕ**

Не резете неръждаема стомана в Авт. режим.

**\*2 Демонтиране на ножа**

**ВНИМАНИЕ**

Никога не докосвайте ножа веднага след употреба. Металът е горещ и може лесно да изгори кожата ви.

- (1) След като завъртите лоста, насочете ножа надолу. Ножът трябва да излезе от само себе си. Ако ножът не излезе, дръпнете го с ръка.

**КОГАТО НОЖЪТ Е СЧУПЕН**

Дори когато ножът е счупен и остане в малкия процес на държача, той трябва да изпадне, ако сте го насочили надолу и завъртите лоста. Ако ножът не излезе от само себе си, трябва да го извадите по описания по-долу начин.

- (1) Ако част от счупения нож се подава от малкия процес на държача, издърпайте подаващата се част и извадете ножа.
- (2) Ако счупената част от ножа е скрита вътре в малкия процес, закачете я с върха на друг нож и я извадете. (Фиг. 8)

**\*3 Как да използвате нуката**

С нуката можете временно да закачите инструмента по време на работа (фиг. 9).

**ВНИМАНИЕ**

Никога не закачайте инструмента с нуката за себе си. Когато използвате нуката, се уверете, че инструментът няма да се измъкне и да падне или да стане нестабилен от вятъра и т.н. Никога не закачайте инструмента на колана или панталоните си, тъй като това би могло да доведе до злополуки.

**МОНТАЖ И ЕКСПЛУАТАЦИЯ**

Действие	Фигура	Страница
Отстраняване и поставяне на батерия	2	213
Зареждане	3	213
Работа на превключвателя	4	214
Индикатор за ниво на батерия	5	214
Регулиране на скоростта на работа*1	6	214
Поставяне на острие	7	214
Демонтиране на ножа*2	8	214
Как да използвате нуката*3	9	215
Изберете острие с подходяща дължина	10	215
Закрепете здраво детайла	11	215
Регулиране на основата	12	215
Дълбоко рязане (за дърво)	13	215
Избор на аксесоари	—	217





## ПОДДРЪЖКА И ПРОВЕРКА

### ВНИМАНИЕ

Уверете се, че ключът е изключен и акумулаторът е свален преди поддръжка и проверка.

#### 1. Инспекция на острието

Продължителната употреба на затъпено или повредено острие ще доведе до по-ниска ефективност на рязането и може да претовари двигателя. Подменете острието с ново, веднага щом забележите прекалено износване.

#### 2. Проверка на монтажните винтове

Редовно инспектирайте всички фиксиращи винтове и се уверете, че са добре затегнати. Ако установите разхлабен винт, незабавно го затегнете. Неспазването на горното крие рискове от сериозни злополуки.

#### 3. Поддръжка на мотора

Намотките на мотора са „сърцето“ на уреда. Упражнявайте особено внимание към намотките, тъй като могат да се повредят от попадане на влага и/или масло по тях.

#### 4. Външно почистване

При замърсяване избършете инструмента с мека, суха кърпа или кърпа, навлажнена със сапунена вода. Не използвайте разтворители на алкохолна, бензинова основа, или разреждатели за бои, тъй като те ще разядат пластмасовите повърхности.

#### 5. Съхранение

Съхранявайте инструмента при температура под 40°C на място, недостъпно за деца.

### ЗАБЕЛЕЖКА

Съхранение на литиево-йонни батерии.

Уверете се, че литиево-йонните батерии са напълно заредени, преди да ги оставите за съхранение.

Продължително съхранение (3 месеца или повече) на непълно заредени батерии може да доведе до лоша работа, значително скъсяване на живота на батериите или да ги направи негодни за употреба. Въпреки това, батерии със значително скъсен живот могат да бъдат възстановени, чрез няколкократно зареждане и пълното им разреждане от два до пет пъти.

Ако ползният живот на батерията е значително съкратен, независимо от многократното зареждане и използване, считайте батерията за износена и сменете с нова.

### ВНИМАНИЕ

По време на работа и поддръжка на електрически уреди трябва да се спазват разпоредбите и стандартите за безопасност за всяка страна.

#### Важна информация за батерии за безжични инструменти NiKOKI

Моля, винаги използвайте нашите оригинални батерии. Не гарантираме безопасността и работата на уреда, когато се използват батерии, различни от посочените от нас, или когато са правени промени по батериите (като разглобяване и подмяна на клетките или други вътрешни компоненти).

### ГАРАНЦИЯ

Предоставяме гаранция за Електрически Инструменти NiKOKI съгласно специфичните местени законодателства на съответните държави. Настоящата гаранция не покрива дефекти или повреди, причинени от неправилно или небрежно използване, както и такива, които се дължат на обичайно износване на компонентите. В случай на рекламация, моля, изпратете Електрическият Инструмент, в неразглобен вид, с ГАРАНЦИОННАТА КАРТА, продвоствена в края на инструкциите, на оторизиран сервизен център на NiKOKI.

### Информация за шумово замърсяване и вибрации

Измерените стойности отговарят на изискванията на EN62841 и съответстват на ISO 4871.

Измерено А-претеглено шумово ниво: 93 dB (A)

Измерена А-претеглена сила на звука: 82 dB (A)

Неточност К: 5 dB (A).

Носете антифони.

Общи стойности на вибрации (векторна сума) определени съгласно EN62841.

Рязане на дъски:

Стойност на вибрационните емисии **a<sub>h</sub>, B** = 24,0 м/сек<sup>2</sup>

Неточност К = 7,4 м/сек<sup>2</sup>

Рязане на дървени греди:

Стойност на вибрационните емисии **a<sub>h</sub>, WB** = 31,5 м/сек<sup>2</sup>

Неточност К = 1,7 м/сек<sup>2</sup>

Декларираните общи стойности на вибрации са измерени съгласно стандартните методи на изпитване и могат да бъдат използвани за сравнение между различните инструменти.

Освен това стойностите могат да се използват за предварителна оценка.

### ПРЕДУПРЕЖДЕНИЕ

○ Вибрациите по време на практическо използване на инструмента, могат да се различават от посочените общи стойности, в зависимост от начина на използване на инструмента.

○ Идентифициране на мерките за безопасност за оператора, въз основа оценка на въздействието при действителни условия на използване (като се вземат предвид всички елементи от работния цикъл, като периоди на включване и изключване, както и работа на празни обороти непосредствено преди и след момента на използване).

### ЗАБЕЛЕЖКА

В резултат на програмата за непрекъснатото развитие на научно-развойната дейност на NiKOKI, дадените тук спецификации са предмет на промяна без уведомление.

## OPŠTA BEZBEDNOSNA UPOZORENJA ZA ELEKTRIČNI ALAT

### ⚠ UPOZORENJE

Pročitajte sva bezbednosna upozorenja, uputstva, ilustracije i specifikacije koje ste dobili uz ovaj električni alat.

Propust da se slede sva dole navedena uputstva može da izazove strujni udar, požar i/ili teške povrede.

Sačuvajte sva upozorenja i uputstva za buduću upotrebu.

Izraz „električni alat“ u ovim upozorenjima odnosi se na električni alat napajan iz mreže (pomoću kabla) ili na alat napajan iz baterije (bez kabla).

#### 1) Bezbednost radnog područja

a) Radno područje održavajte čistim i dobro osvetljenim.

Zbog zakrčenog ili mračnog prostora mogu se dogoditi nesreće.

b) Električnim alatom nemojte da rukujete u eksplozivnoj atmosferi, na primer u prisustvu zapaljivih tečnosti, gasova ili prašine.

Električni alati stvaraju varnice koje mogu da zapale prašinu ili isparenja.

c) Decu i posmatrača držite podalje dok rukujete električnim alatom.

Zbog ometanja možete da izgubite kontrolu nad njim.

#### 2) Električna bezbednost

a) Utikači električnog alata moraju da odgovaraju utičnicima. Nikada ni na koji način nemojte da prepravljate utikač. Nemojte da koristite nikakve adaptere za utikače dok rukujete uzemljenim električnim alatom.

Utikači koji nisu prepravljani i odgovarajuće utičnice smanjuju opasnost od strujnog udara.

b) Izbegavajte kontakt sa uzemljenim površinama kao što su cevi, radijatori, šporeti ili frižideri.

Opasnost od strujnog udara se povećava ako vam je telo uzemljeno.

c) Električni alat nemojte da ostavljate na kiši ili izloženoj vlazi.

Voda koja prođe u električni alat povećava opasnost od strujnog udara.

d) Nemojte da zloupotrebljavate kabl. Kabl nikada nemojte da koristite da biste nosili, vukli ili isključivali iz struje električni alat.

Kabl držite podalje od toplote, ulja, oštrih ivica ili pokretnih delova.

Oštećeni ili upetljani kablovi povećavaju opasnost od strujnog udara.

e) Kada električni alat koristite napolju, koristite produžni kabl koji je predviđen za spoljnu upotrebu.

Korišćenjem kabla koji je predviđen za spoljnu upotrebu smanjuje se opasnost od strujnog udara.

f) Ako nije moguće izbeći upotrebu električnog alata na vlažnom mestu, koristite napajanje zaštićeno zaštitnom strujnom sklopkom (RCD).

Korišćenjem RCD-a smanjuje se opasnost od strujnog udara.

#### 3) Lična bezbednost

a) Kada rukujete električnim alatom budite na oprezu, pazite šta radite i koristite zdrav razum. Nemojte da koristite električni alat kada ste umorni ili ako ste pod uticajem droge, alkohola ili lekova.

Trenutak nepažnje tokom upotrebe električnog alata može dovesti do teške povrede.

b) Koristite ličnu zaštitnu opremu. Uvek nosite zaštitu za oči.

Zaštitna oprema kao što je maska za prašinu, neklizajuća radna obuća, šlem i zaštita za sluh, koja se koristi u odgovarajućim uslovima, smanjuje opasnost od povredjenja.

c) Onemogućite slučajno uključivanje. Pre priključivanja na izvor napajanja i/ili baterije, uzimanja ili prenošenja alata, proverite da li se prekidač nalazi u položaju isključeno.

Prenošenje električnog alata sa prstom na prekidaču ili uključivanje napajanja alata dok je prekidač u položaju uključeno može dovesti do nesreće.

d) Pre uključivanja električnog alata uklonite ključ za podešavanje.

Ključ koji je ostao pričvršćen na rotacionom delu električnog alata može da nanese povrede.

e) Nemojte se istežati. Sve vreme održavajte dobar oslonac i ravnotežu.

Zahvaljujući tome imaćete bolju kontrolu nad električnim alatom u neočekivanim situacijama.

f) Nosite odgovarajuću odeću. Nemojte da nosite široku odeću ili nakit. Kosu i odeću držite podalje od pokretnih delova.

Pokretni delovi mogu da zahvate široku odeću, nakit ili dugu kosu.

g) Ako uređaj ima priključak za posudu za izvlačenje i prikupljanje prašine, postarajte se da ona bude ispravno priključena i korišćena.

Upotrebom posude za prikupljanje prašine mogu da se smanje opasnosti povezane s prašinom.

h) Ne dopustite da poznavanje stečeno usled česte upotrebe alata utiče na to da postanete puni pouzdanja i da ignorišete principe bezbednosti alata.

Neoprezno rukovanje može da izazove ozbiljnu povredu u deliću sekunde.

#### 4) Upotreba i održavanje električnog alata

a) Nemojte koristiti električni alat na silu. Koristite električni alat koji odgovara poslu koji želite obaviti.

Odgovarajućim električnim alatom posao ćete obaviti bolje i bezbednije pri brzini za koju je predviđen.

b) Nemojte da koristite električni alat ako ne možete da ga uključite i isključite prekidačem.

Svaki električni alat kojim ne može da se upravlja prekidačem predstavlja opasnost i mora biti popravljen.

c) Izvucite utikač iz izvora napajanja i/ili uklonite bateriju, ako može da se izvadi, iz električnog alata pre vršenja bilo kakvih podešavanja, menjanja pribora ili odlaganja električnog alata. Ove preventivne mere bezbednosti smanjuju opasnost od slučajnog uključivanja električnog alata.

d) Nekorišćeni električni alat odložite van domašaja dece i nemojte dozvoliti da ga koriste osobe koje nisu upoznate s njim ili ovim uputstvima.

Električni alat je opasan u rukama osoba koje ne znaju kako se on koristi.

e) Održavajte električni alat i dodatke. Proverite da li su pokretni delovi dobro namešteni i pričvršćeni, da li ima delova koji su polomljeni ili postoji neko stanje koje može uticati na rad električnog alata. Ako je oštećen, električni alat treba popraviti pre upotrebe.

Mnoge nezgode su izazvane električnim alatom koji nije dobro održavan.

f) Alate za sečenje održavajte oštrim i čistim.

Manja je verovatnoća da će se zaglaviti ispravno održavani alat za sečenje sa naoštrenim oštricama i takav alat je lakše kontrolisati.

## BEZBEDNOSNA UPOZORENJA ZA BEŽIČNU KLIPNU TESTERU

- g) Električni alat, pribor, rezne pločice itd. koristite u skladu sa ovim uputstvima, uzimajući u obzir uslove rada i posao koji treba obaviti.  
*Korišćenje električnog alata za namene za koje nije predviđen može prouzrokovati opasne situacije.*
- h) Održavajte ručke i površine koje se hvataju suvim, čistim i bez ulja i masti.  
*Klizave ručke i površine za hvatanje ne dopuštaju bezbedno rukovanje i kontrolu alata u neočekivanim situacijama.*
- 5) **Upotreba i održavanje alata s baterijom**
- a) **Dopunjavajte isključivo punjačem koji je predvideo proizvođač.**  
*Punjač koji je predviđen za jednu bateriju može da izazove opasnost od požara kada se koristi za drugu bateriju.*
- b) **Koristite električni alat isključivo sa konkretno predviđenim baterijama.**  
*Korišćenje bilo koje druge baterije može izazvati opasnost od povredjenja i požara.*
- c) **Kada se baterija ne koristi, držite je podalje od metalnih predmeta kao što su spajalice, novčići, ključevi, ekseri, zavrtnji ili drugi mali metalni predmeti koji mogu napraviti spoj između dva kontakta.**  
*Stvaranje kratkog spoja između kontakta na bateriji može da izazove opekotine ili požar.*
- d) **U uslovima pogrešnog korišćenja, tečnost može da iscuri iz baterije; izbegavajte kontakt. Ako do kontakta slučajno dođe, isperite vodom. Ako vam tečnost dospe u oči, potražite i pomoć lekara.**  
*Tečnost iscurila iz baterije može da izazove iritaciju ili opekotine.*
- e) **Ne koristite bateriju ili alat koji je oštećen ili modifikovan.**  
*Oštećene ili modifikovane baterije mogu izazvati nepredvidljivo ponašanje koje dovodi do požara, eksplozije ili opasnosti od povreda.*
- f) **Nemojte izlagati bateriju ili alat vatri ili prekomernoj temperaturi.**  
*Izlaganje vatri ili temperaturi iznad 130 °C može izazvati eksploziju.*
- g) **Pratite sva uputstva za punjenje i ne punitite bateriju ili alat van temperaturnog opsega navedenog u uputstvima.**  
*Nepravilno punjenje ili na temperaturama izvan navedenog opsega može oštetiti bateriju i povećati rizik od požara.*
- 6) **Servisiranje**

- a) **Servisiranje vašeg električnog alata prepustite stručnom serviseru koji će koristiti isključivo identične rezervne delove.**  
*Time će se očuvati bezbednost električnog alata.*
- b) **Nikada ne koristite oštećene baterije.**  
*Servis baterija treba da vrše samo proizvođač ili ovlašćeni pružaoci usluga.*

### MERE PREDOSTROŽNOSTI

**Decu i nemoćne osobe držite podalje.**

**Kada se ne koristi, alat treba držati van domašaja dece i nemoćnih osoba.**

1. **Držite električni alat za izolovane rukohvate kada tokom izvođenja radova pribor za sečenje može doći u kontakt sa skrivenim žicama.**

Pribor za sečenje i držači koji dođu u kontakt sa žicom pod naponom mogu da prenesu napon do nepokrivenih metalnih delova električnog alata zbog čega rukovalac može da doživi strujni udar.

2. **Koristite stege ili drugi praktičan način da obezbedite i držite radni komad (obratku) na stabilnoj platformi.**

Držeći radni komad rukom ili uz vaše telo ostavlja ga nestabilnim i može da dovede do gubitka kontrole.

## DODATNA BEZBEDNOSNA UPOZORENJA

1. Priprema i provera radnog okruženja. Proverite da li radno mesto ispunjava sve uslove opisane u merama predostrožnosti.
2. Nemojte dozvoliti da strani predmeti dospeju u otvor za priključivanje punjive baterije.
3. Nikada nemojte da rastavljate punjivu bateriju i punjač.
4. Nikada nemojte da pravi kratak spoj na punjivoj bateriji. Izazivanje kratkog spoja će stvoriti jaku struju i pregrevanje. Posledice će biti opekotine ili oštećenje baterije.
5. Bateriju nemojte bacati u vatru. Baterija koju zahvati vatra može da eksplodira.
6. Odnosite bateriju u prodavnicu u kojoj ste je kupili čim njeno trajanje nakon punjenja postane suviše kratko da bi mogla da se koristi. Bateriju kojoj je istekao radni vek nemojte da bacite.
7. Nemojte da gurate predmete u ventilacione otvore na punjaču. Guranjem metalnih ili zapaljivih predmeta u ventilacione otvore na punjaču nastaje opasnost od strujnog udara ili oštećenje punjača.
8. Pri neprekidnoj upotrebi ove jedinice, jedinica se može pregrejeti, što može dovesti do oštećenja u motoru i prekidaču. Stoga, kada se kućiste zagreje, prestanite sa korišćenjem testere na neko vreme.
9. Ako se mašina neprekidno koristi pri maloj brzini, dodatni tovar se primenjuje na motor što može da dovede do zastoja motora. Uvek rukujte električnim alatom tako da materijal ne uhvati oštricu u toku rukovanja. Uvek prilagodite brzinu oštrice kako biste omogućili lako sečenje.
10. Uvek čvrsto držite ručku tela i prednji poklopac električnog alata kao što je prikazano na **sl. 14**. U suprotnom će kontra sila koja se pojavi dovesti do netačnog i čak opasnog rada.
11. Montiranje i demontaža oštrice
  - Povučite poledinu sečiva testere dva ili tri puta rukom i proverite da li je sečivo bezbedno montirano. Kod povlačenja sečiva, znaćete da je odgovarajuće montirano ako klikne i poluga se neznatno pomeri. (**sl. 7**)
  - Kada povlačite sečivo testere, budite potpuno sigurni da ga povučete otpozadi. Povlačenje drugih delova sečiva će dovesti do ozlede.
  - Nikada ne dodirujte sečivo testere odmah nakon korišćenja. Metal je vreo i može lako da izazove opekotine na vašoj koži.
  - Ako je odlomljeni deo sečiva skriven unutar malog proreza, zakačite odlomljeno sečivo koristeći vrh drugog sečiva testere i izvadite ga. (**sl. 8**)
  - Nakon upotrebe, odvajajte piljevinu, zemlju, pesak, vlagu, itd., sa vazduhom ili ih očetkajte sa četkom, itd., da biste osigurali da montiranje sečiva funkcioniše glatko.

## Srpski

- Ne koristite nikakvo sečivo testere sa istrošenom rupom sečiva. U suprotnom, sečivo može da otpadne, dovodeći do lične ozlede.
- 12. Postarajte se da baterija bude dobro pričvršćena. Ako je i malo labavo moglo bi da otpadne i da izazove nesreću.
- 13. Ne činiti fiksiranje i osiguranje prekidača za zaključavanje. Pored toga, držite prste dalje od prekidača dok se alat prenosi. U suprotnom, prekidač u utičnici se može nenamerno UKLJUČITI, dovodeći do neočekivane povrede.
- 14. Budite oprezni da ne dozvolite piljevini, zemlji, vlazi, itd., da uđe u unutrašnjost mašine kroz klipnu sekciju tokom rada. Ako se piljevina i slično akumuliraju u klipnoj sekciji, uvek je očistite pre upotrebe.
- 15. Ne uklanjajte prednji poklopac jer će to dovesti do ozlede.  
Postarajte se da držite telo sa vrha prednjeg poklopca.
- 16. U toku korišćenja, čvrsto pritisnite osnovu naspram radnog prostora.
- 17. Izaberite dužinu sečiva testere koja najbolje odgovara. Idealno, dužina koja prodiire od osnovne sečiva testere nakon oduzimanja dužine zamaha bi trebala da bude veća od materijala.  
Ako sećete veliku cev, velik blok drveta, itd., koji premašuje kapacitet sečenja sečiva; postoji rizik da sečivo može da dođe u dodir sa unutrašnjim zidom cevi, drveta, itd., dovodeći do oštećenja. (sl. 10)
- 18. Nikada ne primenjujte nerazumnu silu na sečivo testere kada sećete. Takvo činjenje može lako da slomi sečivo.
- 19. Motor može ponekad da se zaključa, u zavisnosti od kombinacije materijala koji treba da se iseče i sečiva. Kadgod se motor zaključa, isključite ga smesta.
- 20. Koristite stege ili drugi praktičan način da obezbedite i držite radni komad (obratku) na stabilnoj platformi. (sl. 11)  
Držeći radni komad rukom ili uz vaše telo ostavlja ga nestabilnim i može da dovede do gubitka kontrole.
- 21. Kada sećete materijale od metala, koristite odgovarajuću tečnost za sečenje (ulje vretena, sapunicu, itd.) da biste produžili životni vek usluge sečiva.
- 22. Usporite brzinu unosa materijala kada sećete materijal u male kružne lukove. Nerazumno velika brzina može da slomi sečivo.
- 23. Sečenje zarivanjem
  - Izbegnite čeonu sečenje metalnih materijala. Ovo može lako da ošteti sečivo.
  - Nikada ne povlaćite prekidač dok je vrh sečiva testere pritisnut uz materijal. Ako to učinite, sečivo može lako da bude oštećeno kada se sudari sa materijalom.
  - Budite apsolutno sigurni da sećete polako dok čvrsto držite telo. Ako primenite bilo kakvu nerazumnu silu na sečivo testere tokom sečenja, sečivo može lako da se ošteti.
- 24. Držite UPALJENO svetlo jedino u toku sečenja. Ukoliko je svetlo UKLJUČENO u drugim situacijama, prekidač u utičnici se može nenamerno UKLJUČITI, dovodeći do neočekivane povrede.
- 25. Ne izlažite vaše oko direktno svetlosti gledajući u svetlost.  
Ako je vaše oko neprekidno izloženo svetlosti, vaše oko će biti oštećeno.
- 26. Nikada ne dodirujte pokretne delove.  
Nikada ne stavljajte ruke, prste ili druge delove tela u blizinu pokretnih delova alata.
- 27. Nikada ne upotrebljavajte alat ako svi štitovi nisu na mestu.  
Nikada ne rukujte ovim alatom ako sve zaštitne ili bezbednosni uređaji nisu prisutni i ispravni. Ako održavanje ili servisiranje zahteva uklanjanje štita ili bezbednosnih uređaja, pobrinite se da iste zamenite pre nego što nastavite s upotrebom alata.

- 28. NIKADA ne ostavljajte da alat radi bez nadzora. Isključite napajanje.  
Ne ostavljajte alat dok se u potpunosti ne zaustavi.
- 29. Električni alat je opremljen sa toplotnim zaštitnim kolom da bi se zaštitio motor. Kontinuiran rad može da izazove rast temperature uređaja, aktiviranje toplotnog zaštitnog kola i automatskog zaustavljanje rada. Ako se to desi, potrebno je sačekati da se električni alat ohladi pre upotrebe.
- 30. Nemojte jako udarati komandnu ploču ili je lomiti. To može prouzrokovati probleme.
- 31. Ne koristite proizvod ako su alat ili krajevi baterije (držač baterije) deformisani.  
Postavljanje baterije bi moglo da izazove kratak spoj koji bi mogao da dovede do emisije dima ili paljenja.
- 32. Neka krajevi alata (držač baterije) budu bez opiljaka i prašine.
  - Pre upotrebe, postarajte se da se opiljci i prašina ne sakupljaju u području krajeva.
  - Tokom rukovanja, pokušajte da izbegnete da opiljci ili prašina sa alata padnu na bateriju.
  - Kada obustavljate rad ili nakon korišćenja, ne ostavljajte alat na području gde može biti izložen opiljcima ili prašini. To bi moglo da izazove kratak spoj koji bi mogao da dovede do emisije dima ili paljenja.

## UPOZORENJE O LITIJUM-JONSKOJ BATERIJI

Da bi joj se produžio radni vek, litijum-jonska baterija ima zaštitnu funkciju da bi se zaustavilo isticanje energije.

U dole opisanim slučajevima 1 do 3, kada koristite ovaj proizvod, motor može da se zaustavi čak i ako je prekidač pritisnut. Ovo nije kvar već rezultat rada zaštitne funkcije.

1. Motor se zaustavlja kada se baterija istroši.  
U tom slučaju odmah je napunite.
2. Motor može da se zaustavi ako je alat preopterećen. U tom slučaju otpustite prekidač na alatu i uklonite uzroke preopterećenja. Nakon toga možete ponovo da ga koristite.
3. Ako se baterija pregreje usled rada pod preopterećenjem, napajanje iz baterije može biti obustavljeno.  
U tom slučaju prestanite da koristite bateriju i ostavite je da se ohladi. Nakon toga možete ponovo da ga koristite.

Osim toga, molimo vas da obratite pažnju na sledeće upozorenje.

### UPOZORENJE

Da biste sprečili svako curenje baterije, stvaranje toplote, ispuštanje dima, eksploziju ili prethodno paljenje, pridržavajte se sledećih mera predostrožnosti.

1. Pazite da se opiljci i prašina ne skupljaju na bateriji.
1. Tokom rada pazite da opiljci i prašina ne padaju na bateriju.
- Pazite da se opiljci i prašina koji padaju na električni alat ne skupljaju na bateriji.
- Nekorišćenu bateriju nemojte držati na mestu izloženom opiljcima i prašini.
- Pre odlaganja baterije uklonite opiljke i prašinu koji mogu prionuti uz nju i nemojte je držati zajedno s metalnim predmetima (zavrtnji, ekseri itd).
2. Nemojte da probušite bateriju oštrim predmetom kao što je ekser, nemojte da je udarate čekićem, da stajete na nju, niti da je izlažete jakim udarcima.
3. Nemojte da koristite vidljivo oštećenu ili deformisanu bateriju.
4. Nemojte da koristite bateriju tako da joj polariteti budu obrnuti.
5. Nemojte direktno da je priključujete na električne utičnice ili na utičnicu za paljenje cigareta u automobilu.
6. Nemojte da koristite bateriju za namene za koje nije predviđena.

7. Ako se baterija ne napuni do kraja čak i kada prođe vreme predviđeno za punjenje, odmah prekinite daljnje punjenje.
8. Bateriju nemojte da izlažete visokim temperaturama ili jakim pritiskom, na primer stavljajući je u mikrotalasnu pećnicu, mašinu za sušenje ili posudu pod visokim pritiskom.
9. Držite je podalje od vatre čim primetite curenje ili osetite čudan miris.
10. Nemojte je koristiti na mestu gde dolazi do stvaranja jakog statičkog elektriciteta.
11. Ako baterija curi, stvara neugodan miris, zagreva se, menja boju ili oblik, ili ako na neki način izgleda neobično tokom upotrebe, punjenja ili skladištenja, odmah je uklonite iz opreme ili punjača i prestanite da je koristite.
12. Nemojte da potopite bateriju u vodu i nemojte da dozvolite da bilo kakva tečnost uđe u nju. Ulaz provodne tečnosti, kao što je voda, može da izazove štetu koja može da dovede do požara ili eksplozije. Čuvajte bateriju na hladnom, suvom mestu, podalje od zapaljivih predmeta. Korozivne gasne atmosfere moraju da se izbegnu.

**OPREZ**

1. Ako vam tečnost koja iscuri iz baterije dospe u oči, nemojte da trljate oči već ih dobro isperite čistom vodom, na primer vodom iz česme, i odmah se obratite lekaru. Ako se ne tretira, tečnost može da izazove probleme sa očima.
2. Ako vam tečnost iscuri na kožu ili odeću, odmah dobro operite čistom vodom, na primer vodom iz česme. Postoji mogućnost pojave iritacije kože.
3. Ako tokom prve upotrebe baterije primetite rđu, neugodan miris, gubitak boje, deformacije i/ili druge neregularnosti, nemojte da koristite bateriju i vratite je dobavljaču ili prodavcu.

**UPOZORENJE**

Ako provodljivi strani predmet dospe u terminal litijum-jonske baterije, to može da izazove kratak spoj i usled toga požar. Prilikom skladištenja litijum-jonske baterije, strogo se pridržavajte sledećih pravila.

- U kutiju za čuvanje nemojte da stavljate provodljive otpatke, eksere i žicu, kao što je čelična i bakarna žica.
- Da biste sprečili pojavu kratkog spoja, bateriju stavite u alat ili dobro pričvrstite poklopac baterije za smeštanje sve dok ventilator ne počne da se vidi.

**U VEZI TRANSPORTA LITIJUM-JONSKE BATERIJE**

Kada transportujete litijum-jonsku bateriju, molimo da pošaljete sledeća upozorenja.

**UPOZORENJE**

Javite transportnoj kompaniji da paket sadrži litijum-jonsku bateriju, upoznajte kompaniju sa njenom snagom i pratite instrukcije transportne kompanije kada uređujete transport.

- Litijum-jonske baterije koje prelaze izlaznu snagu od 100 Wh se smatraju u klasifikaciji tereta kao opasne materije i zahtevaju primenu specijalnih procedura.
- Za transport u inostranstvo, morate da pošaljete međunarodne zakone i pravila i regulative ciljane države.



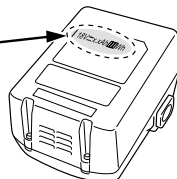







Izlazna snaga  
 Wh  
 Broj od 2 do 3 cifre

**NAZIVI DELOVA (SI. 1 – SI. 15)**

①	Ručka
②	Prekidač okidača
③	Dugme za otključavanje
④	Kućište
⑤	Prednji poklopac
⑥	Poluga
⑦	Oštrica
⑧	Osnova
⑨	LED svetlo
⑩	Poluga osnove
⑪	Baterija
⑫	Rupa sečiva
⑬	Prerez klipa
⑭	Drugo sečivo
⑮	Udar
⑯	Kuka

**OZNAKE****UPOZORENJE**

Ovde su prikazane oznake koje se koriste na mašini. Postarajte se da razumete njihovo značenje pre upotrebe.

	CR18DBL: Akumulatorska recipročna testera
	Da bi se smanjio rizik od povreda, korisnik mora da pročita korisničko uputstvo.
	Samo za zemlje EU Nemojte odlagati električni alat zajedno sa smećem iz domaćinstva! Na osnovu Evropske direktive 2012/19/EU o dotrajaloj električnoj i elektronskoj opremi, kao i njene primene u skladu sa državnim propisima, električni alat koji je došao do kraja svog radnog veka mora se prikupiti zasebno i odneti u postrojenje za reciklažu koje ispunjava ekološke zahteve.
	Direktna struja
	Težina (U skladu sa EPTA-procedurem 01/2014)
	Uključiti
	Isključiti
	Isključivanje baterije
	Zaključavanje
	Otključavanje

	Prekidač pokazivača napunjenosti baterije
	Baterija je skoro prazna. Napunite bateriju što pre možete
	Baterija je puna do pola.
	Baterija je dovoljno napunjena.
	Prekidač režima izbora
	Lampica režima indikatora
	Nizak režim
	Srednji režim
	Visok režim
	Automatski režim
	Upozorenje
	Zabranjena radnja

## NAPOMENA

Zbog neprekidnog programa istraživanja i razvoja kompanije HiKOKI, ovde navedene specifikacije su podložne izmenama bez prethodnog obaveštenja.

## PUNJENJE

Pre upotrebe električnog alata napunite bateriju kako je opisano.

### 1. Priključite na izvor napajanja (sl. 3).

Kada punite bateriju pomoću AC izvora napajanja

- Priključite kabl punjača u utičnicu.

Kada gurnete utikač punjača u utičnicu, kontrolna lampica će početi da treperi crvenom bojom (u intervalima od 1 sekunde).

### OPREZ

Nemojte da koristite električni kabl ako je oštećen. Odmah ga popravite.

Prilikom punjenja baterije pomoću 12V DC preko izvora napajanja u automobilu (UC18YML2)

- Pričvrstite punjač baterije na nekom mestu u automobilu. Pomoću trake koju ste dobili uz punjač baterije pričvrstite punjač na nekom mestu da biste onemogućili da se slučajno pomeri (vidite sl. 15)

### OPREZ

Nemojte da stavite punjač baterije ili bateriju ispod vozačevog sedišta. Pričvrstite punjač baterije na nekom mestu da biste onemogućili da se slučajno pomeri jer to može da prouzrokuje nezgodu.

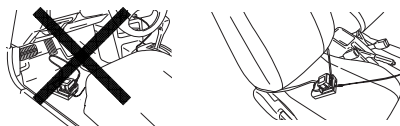

Sl. 15

- Stavite priključak upaljača za cigarete u utičnicu upaljača za cigarete.

Ako utikač ne stoji čvrsto i ispada iz utičnice upaljača za cigarete, popravite utičnicu. Budući da je utičnica možda pokvarena, preporučujemo vam da se obratite lokalnom prodavcu vozila. Ako nastavite da koristite utičnicu, to može dovesti do nezgode usled pregrevanja.

### 2. Stavite bateriju u punjač. (sl. 3).

Bateriju stavite u punjač tako da čvrsto stoji u njemu.

### 3. Punjenje

Kada stavite bateriju u punjač započeće se s punjenjem, a kontrolna lampica će prestano svetleti crveno.

Kada se baterija potpuno napuni, kontrolna lampica će početi da treperi crveno (u intervalima od 1 sekunde) (vidite Tabelu 1).

- Pokazivanja kontrolne lampice Pokazivanja kontrolne lampice objašnjena su u Tabeli 1 i to na osnovu stanja punjača ili punjive baterije.

## STANDARDNI PRIBOR

Osim glavnog uređaja (1 uređaj), u pakovanju se nalazi i pribor koji je naveden na strani 212.

Standardni pribor je podložan izmenama bez prethodnog obaveštenja.

## PRIMENE

- Sečenje cevi od metala i nerđajućeg čelika.
- Sečenje različitih vrsta drva.
- Sečenje mekog čelika, aluminijuma i bakarnih ploča.
- Sečenje sintetičkih smola, kao što su fenolna smola i vinil hlorid.

## SPECIFIKACIJE

Model	CR18DBL	
Napon	18 V	
Brzina bez opterećenja	0 – 2500 min <sup>-1</sup>	
Udar	32 mm	
Kapacitet	Cev od mekog čelika	Spoljni prečnik 130 mm
	Cev od vinil hlorida	Spoljni prečnik 130 mm
	Drvo	120 mm
	Ploča mekog čelika	19 mm
Težina*	3,1 – 3,7 kg	

\* U skladu sa EPTA-procedurom 01/2014. U zavisnosti od prikačene baterije. Najveća težina je izmerena sa BSL36B18 (prodaje se odvojeno).



## NAPOMENA

Obavezno izvadite bateriju iz punjača nakon punjenja i zatim je odložite.

## OPREZ

- Ako se baterija puni dok je još uvek topla, zato što je dugo stajala na mestu izloženoj direktnoj sunčevoj svetlosti ili zato što je upravo bila korišćena, kontrolna lampica na punjaču će svetleti zeleno ili će zasvetleti 1 sekundu i zatim neće svetleti 0,5 sekundi (biće isključena 0,5 sekundi). U tom slučaju, prvo ostavite bateriju da se ohladi, a zatim započnite punjenje.
- Kada kontrolna lampica treperi crveno (u intervalima od 0,2 sekunde), proverite da li u priključku za bateriju na punjaču ima stranih predmeta i ako ih ima uklonite ih. Ako nema stranih predmeta, verovatno su baterija ili punjač u kvaru. Odnosite ih u ovlašćeni servis.
- Budući da je ugrađenom mikro računaru potrebno oko 3 sekunde da potvrdi da je baterija koja se puni na punjaču izvađena, sačekajte najmanje 3 sekunde pre nego što je ponovo stavite da biste nastavili sa punjenjem. Ako bateriju ponovo stavite u roku od 3 sekunde, možda se neće ispravno napuniti.
- Proverite napon izvora napajanja u automobilu kada kontrolna lampica neprestano treperi zeleno (na svake 0,2 sekunde) (UC18YML2). Ako je napon 12V ili manje, to znači da je baterija u automobilu oslabila i da ne može biti napunjena.
- Ako kontrolna lampica ne treperi crveno (svake sekunde), čak i ako je kabl punjača ili utikač za priključivanje upaljača za cigarete priključen na napajanje, to znači da je aktivirano zaštitno kolo punjača. Uklonite kabl ili utikač s napajanja i zatim ga ponovo priključite nakon otprilike 30 sekundi. Ako ni to ne prouzrokuje da kontrolna lampica treperi crveno (svake sekunde), odnesite punjač u ovlašćeni servis kompanije HiKOKI.

\*1 Podešavanje pri brzini rukovanja

## OPREZ

Izaberite režim dok se okidač prekidača pušta. Ako to ne učinite može da dođe do kvara.

Kada jednom instalirate bateriju i prekidač na napajanje, možete da menjate režime sa svakim pritiskom na režim birača prekidača.

- Režim promene brzine dopušta da se broj maksimalnih udara prebaci između 3 nivoa: mala brzina, srednja brzina i velika brzina.

Sa režimom promene brzine, podešen broj maksimalnih udara će se održati čak i ako postoji promena u opterećenju.

- U automatskom režimu, potrošnja struje i buka mogu da se smanje ako se smanji broj maksimalnih udara u toku rukovanja motora bez opterećenja.

Automatski režim automatski povećava broj obrtaja kada opterećenje postaje teže tokom rada. Kada opterećenje postane lakše, broj obrtaja se automatski smanjuje.

Brzina rukovanja

Režim	Status	Brzina rukovanja
Režim prenosa	Nizak	0 – 1600 min <sup>-1</sup>
	Srednji	0 – 2300 min <sup>-1</sup>
	Visok	0 – 2500 min <sup>-1</sup>
Automatski režim	A	0 – 1600 min <sup>-1</sup> 2500 min <sup>-1</sup> (Kada opterećenje postane teže)

## OPREZ

Ne secite nerđajući čelik u Automatskom režimu.

\*2 Demontiranje sečiva

## OPREZ

Nikada ne dodirujte sečivo testere odmah nakon korišćenja. Metal je vreo i može lako da izazove opekotine na vašoj koži.

(1) Nakon što okrenete ručku, usmerite sečivo ka dole. Sečivo treba samo da ispadne. Ako sečivo ne ispadne, izvucite ga rukom.

## KADA JE SEČIVO POLOMLJENO

Čak i kada je sečivo testere polomljeno i ostane unutar malog procepa držača sečiva, trebalo bi da ispadne kada se ručka okrene a sečivo se usmeri na dole. Ako sečivo ne ispadne samo, izvucite ka koristeći procedure opisane ispod.

- (1) Ako deo polomljenog sečiva testere viri iz malog procepa držača sečiva, izvucite deo koji viri i izvucite sečivo.
- (2) Ako je polomljeni deo sečiva skriven unutar malog proreza, zakačite odlomljeno sečivo koristeći vrh drugog sečiva testere i izvadite ga. **(SI. 8)**

\*3 Kako koristiti kuku

Kuka može da se koristi da bi se privremeno zakačila jedinica u toku rukovanja **(SI. 9)**.

## OPREZ

Kuka nikada ne treba da se koristi da bi se okačila jedinica na vama.

Kada koristite kuku, uverite se da glavna jedinica neće da sklizne i da padne ili postane nestabilna usled vetra, itd. Nikada ne kačite jedinicu sa pojasa ili pantalona jer ovo može da izazove nesreće.

## MONTAŽA I UPOTREBA

Postupak	Broj	Strana
Uklanjanje i stavljanje baterije	2	213
Punjenje	3	213
Funkcija prekidača	4	214
Pokazivač napunjenosti baterije	5	214
Podešavanje pri brzini rukovanja*1	6	214
Montiranje oštrice	7	214
Demontiranje sečiva*2	8	214
Kako koristiti kuku*3	9	215
Izaberite oštricu testere odgovarajuće dužine	10	215
Dobro pričvrstite predmet obrade	11	215
Prilagođavanje osnove	12	215
Uvodno sečenje (za drvo)	13	215
Odabir pribora	—	217





**Tabela 6: Selekcija sečiva za druge materijale**

Materijal za sečenje	Kvalitet materijala	Debljina (mm)	Oštrica br.
Gvozdena ploča	Ploča mekog čelika	2,5 – 10	Br. 101, 102, 103, 104, 109, 110, 131, 141(S), 142(S), 143(S)
		Ispod 3,5	Br. 107, 108
Obojeni metal	Aluminijum, bakar i mesing	5 – 20	Br. 101, 102, 103, 104, 109, 110, 131, 132, 141(S), 142(S), 143(S)
		Ispod 5	Br. 107, 108
Sintetička smola	Fenolna smola, melaminska smola, itd.	10 – 50	Br. 101, 102, 103, 104, 131, 132, 141(S), 142(S), 143(S)
		5 – 30	Br. 107, 108, 109, 110
	Vinil hlorid, akrilna smola, itd.	10 – 60	Br. 101, 102, 103, 104, 131, 132, 141(S), 142(S), 143(S)
		5 – 30	Br. 107, 108, 109, 110

## OPREZ

Što se tiče rukovanja i održavanja električnih alata, bezbednosni propisi i standardi propisani za svaku zemlju moraju da se poštuju.

### Važna napomena o baterijama za HiKOKI akumulatorske električne alate

Uvek koristite neku od naših predviđenih, originalnih baterija. Ne možemo da garantujemo bezbednost i radni učinak našeg akumulatorskog električnog alata kada se koristi s baterijama koje nismo predvideli ili kada se baterije rastave i preprave (na primer prilikom rastavljanja i zamene čelija ili drugih unutrašnjih delova).

## GARANCIJA

Garantujemo da HiKOKI električni alati ispunjavaju zakonske/državne propise. Ova garancija se ne odnosi na kvarove ili oštećenja prouzrokovana pogrešnom upotrebom, zloupotrebom ili normalnim trošenjem i habanjem. U slučaju žalbe, molimo vas da nerastavljeni električni alat sa GARANTNIM SERTIFIKATOM, koji se nalazi na kraju uputstva za upotrebu, pošaljete ovlašćenom servisu kompanije HiKOKI.

## Informacije o buci i vibracijama u vazduhu

Izmerene vrednosti su utvrđene na osnovu EN62841 i objavljene u skladu sa ISO 4871.

Izmereni A-ponderisani nivo jačine zvuka: 93 dB (A)

Izmereni A-ponderisani nivo zvučnog pritiska: 82 dB (A)

Odstupanje K: 5 dB (A).

Nosite zaštitu za sluh.

Ukupne vrednosti vibracija (troosni vektorski zbir) utvrđene na osnovu EN62841.

Sečenje ploča:

Vrednost emisije vibracija **a<sub>h</sub>, B** = 24,0 m/s<sup>2</sup>

Odstupanje K = 7,4 m/s<sup>2</sup>

Sečenje drvenih greda:

Vrednost emisije vibracija **a<sub>h</sub>, WB** = 31,5 m/s<sup>2</sup>

Odstupanje K = 1,7 m/s<sup>2</sup>

Deklarisana ukupna vrednost vibracija izmerena je na osnovu standardne metode testiranja i može se koristiti za upoređivanje jednog alata s drugim.

Takođe se može koristiti u preliminarnoj proceni izloženosti.

### UPOZORENJE

○ Emisija vibracija tokom upotrebe električnog alata može da se razlikuje od deklarisanе ukupne vrednosti u zavisnosti od načina na koji se alat koristi.

○ Odredite mere bezbednosti za zaštitu rukovaoца i to na osnovu procene izloženosti stvarnim uslovima korišćenja (uzimajući u obzir sve faze radnog ciklusa kao što su vreme kada će alat biti isključen, vreme rada u praznom hodu i vreme uključivanja).

## NAPOMENA

Zbog neprekidnog programa istraživanja i razvoja kompanije HiKOKI, ovde navedene specifikacije su podložne izmenama bez prethodnog obaveštenja.

## ODRŽAVANJE I PROVERA

### OPREZ

Postarajte se da isključite prekidač i da uklonite bateriju pre održavanja i provere.

#### 1. Provera oštrice

Stalna upotreba tupe ili oštećene oštrice će dovesti do smanjene efikasnosti pri sečenju i može da izazove preopterećenje motora. Zamenite oštricu novom čim primetite preteranu abraziju.

#### 2. Provera montažnih zavrtnjeva

Redovno proveravajte sve montažne zavrtnje i postarajte se da budu dobro zategnuti. Ako bilo koji od ovih zavrtnjeva popusti, odmah ga pritegnite. Propust da to uradite može da izazove ozbiljnu opasnost.

#### 3. Održavanje motora

Namotaji motora su samo „srce“ električnog alata. Poklanjajte odgovarajuću pažnju da se namotaji ne bi oštetili i/ili pokvasili uljem ili vodom.

#### 4. Čišćenje spoljašnjosti

Kada se električni alat isprlja, obrišite ga mekom, suvom krpom ili krpom navlaženom u vodi s deterdžentom. Nemojte da koristite rastvarače na bazi hlora, benzin ili razređivače za farbe jer oni tope plastiku.

#### 5. Čuvanje

Stavite električni alat na mesto na kojem je temperatura niža od 40°C i van domašaja dece.

### NAPOMENA

Čuvanje litijum-jonskih baterija.

Postarajte se da litijum-jonske baterije budu potpuno napunjene pre nego što ih odložite.

Dugotrajno čuvanje (3 meseca ili više) baterija koje nisu dovoljno napunjene može dovesti do smanjenja radnog učinka, značajnog skraćenja vremena korišćenja baterija ili do njihove nesposobnosti da drže naboj.

Međutim, značajno skraćenje vremena korišćenja baterije može biti regulisano ako se napuni i iskoristi tri do pet puta.

Ako je vreme korišćenja baterija veoma kratko i pored više punjenja i korišćenja, smatrajte da su potpuno istrošene i kupite nove.

## OPĆENITA SIGURNOSNA UPOZORENJA ZA ELEKTRIČNE ALATE

### ⚠ UPOZORENJE

Pročitajte sva sigurnosna upozorenja, upute, ilustracije i specifikacije isporučene s ovim električnim alatom.

Nepoštivanje upozorenja i uputa može uzrokovati strujni udar, požar i/ili teške ozljede.

Sačuvajte sva upozorenja i upute za ubuduće.

Izraz »električni alat« u upozorenjima odnosi se na električni alat priključen na mrežu (žični) ili na električni alat koji radi na baterije (bežični).

#### 1) Sigurnost radnog mjesta

- a) Radno mjesto održavajte čistim i dobro osvijetljenim.

Nered ili neosvijetljeno radno mjesto uzrokuje nesreće.

- b) Električni alat ne koristite u eksplozivnim okruženjima kao što su prisutnost zapaljivih tekućina, plinova ili prašine.

Električni alati proizvodi iskre koje mogu zapaliti prašinu ili pare.

- c) Djecu i ostale osobe držite podalje tijekom korištenja električnog alata.

Nepažnja može uzrokovati gubitak kontrole.

#### 2) Električna sigurnost

- a) Utikači električnog alata moraju odgovarati utičnicama na koje se priključuju. Ni na koji način nemojte mijenjati električni utikač. Ne koristite adapterske utikače s uzemljenim električnim alatom.

Neizmijenjeni utikači i odgovarajuće utičnice smanjuju opasnost od strujnog udara.

- b) Izbjegavajte dodir tijela s uzemljenim površinama kao što su cijevi, radijatori i hladnjaci.

Postoji povećana opasnost od strujnog udara ako je vaše tijelo uzemljeno.

- c) Električni alat ne izlažite kiši i vlazi.

Ulazak vode u električni alat povećava rizik od strujnog udara.

- d) Ne zlorabite kabel. Nikada ne koristite kabel za nošenje, povlačenje ili izvlačenje utikača iz utičnice.

Držite kabel podalje od izvora topline, ulja, oštih rubova ili pomičnih dijelova.

Oštećen ili zapetljan kabel povećava opasnost od strujnog udara.

- e) Kada električni alat koristite na otvorenom, koristite samo produžni kabel odobren za uporabu na otvorenom.

Uporaba kabela prikladnog za uporabu na otvorenom smanjuje opasnost od strujnog udara.

- f) Ako je neizbježno korištenje električnog alata na vlažnom mjestu, koristite zaštitne strujne sklopke (FID sklopke).

Uporaba FID sklopke smanjuje rizik od strujnog udara.

#### 3) Osobna sigurnost

- a) Budite na oprezu, paziti što radite i koristiti zdrav razum prilikom korištenja električnog alata.

Električni alat ne koristite ako ste umorni ili pod utjecajem droga, alkohola ili lijekova.

Trenutak nepažnje prilikom uporabe električnog alata može uzrokovati ozbiljne ozljede.

- b) Koristiti osobnu zaštitnu opremu. Uvijek nosite zaštitne naočale.

Zaštitna oprema, kao što su maske za prašinu, zaštitne cipele otporne na klizanje, kacige ili zaštitna sluha, ako se koriste u odgovarajućim uvjetima smanjuju opasnost od nezgoda.

- c) Sprječite nehotično pokretanje. Provjerite je li prekidač u isključenom položaju prije spajanja na izvor napajanja i/ili baterije, prije nego uhvatite alat ili prije nošenja alata.

Nošenje električnih alata s prstom na prekidaču ili priključenih električnih alata čiji prekidač je uključen uzrokuje nesreće.

- d) Uklonite sav alat za podešavanje ili ključeve prije nego što uređaj uključite.

Alat ili ključ koji se nalazi u rotirajućem dijelu alata može uzrokovati ozljede.

- e) Ne istežite se kako biste dosegli radno mjesto. Održavajte odgovarajuće uporište i ravnotežu u svim vremenima.

To omogućuje bolju kontrolu električnog alata u neočekivanim situacijama.

- f) Nosite prikladnu odjeću. Ne nosite široku odjeću ili nakit. Držite kosu i odjeću podalje od pokretnih dijelova.

Pokretni dijelovi mogu zahvatiti široku odjeću, nakit ili dugu kosu.

- g) Ako postoje uređaji za priključenje usisivača prašine i uređaji za sakupljanje, provjerite jesu li priključeni i koriste li se na ispravan način.

Korištenje uređaja za skupljanje prašine može smanjiti opasnosti povezane s prašinom.

- h) Nemojte dopustiti da zbog znanja stečenoga čestom uporabom alata postanete previše sigurni i zanemarite sigurnosna načela alata.

Neoprezna radnja može dovesti do ozbiljne ozljede u djeliću sekunde.

#### 4) Uporaba i njega električnog alata

- a) Ne silite električni alat. Koristite odgovarajući električni alat za radnju koju treba obaviti.

Ispravan električni alat posao će obaviti bolje i sigurnije, pod uvjetima za koje je dizajniran.

- b) Ne koristite električni alat ako se ne može uključiti i isključiti prekidačem.

Bilo koji električni alat koji se ne može kontrolirati pomoću prekidača je opasan i treba ga popraviti.

- c) Izvucite utikač iz mrežne utičnice i/ili uklonite bateriju (ako je uklonjiva) iz električnog alata prije podešavanja, zamjene pribora ili odlaganja uređaja.

Ovim mjerama opreza smanjit ćete rizik od slučajnog pokretanja uređaja.

- d) Električni alat koji se ne koristi čuvajte izvan dohvata djece i ne dopustite da alat koriste osobe koje nisu upoznate s načinom rada ili ovim uputama.

Električni alat je opasan ako ga koriste neiskusne osobe.

- e) Održavanje električnih alata i dodataka. Provjerite neusklađene ili povezane pokretne dijelove, eventualno polomljene dijelove i sve druge čimbenike koji mogu utjecati na rad električnog alata. Ako je oštećen, alat dajte popraviti prije uporabe.

Mnoge nesreće uzrokovane su loše održanim električnim alatima.

- f) Alat za rezanje održavajte oštrom i čistim.

Ispravno održavani alat za rezanje s oštrom oštricom neće se zaglaviti i lakše će se kontrolirati.

- g) Koristite električni alat, pribor i nastavke, itd. u skladu s ovim uputama, uzimajući u obzir radne uvjete i radove koji se izvode.

*Uporaba električnog alata za namjene za koje alat nije predviđen može uzrokovati opasne situacije.*

- h) Održavajte ručke i držeće površine suhima, čistima i bez ulja i masti.

*Sliske ručke i držeće površine ne omogućuju sigurno rukovanje i kontrolu alata u neočekivanim situacijama.*

## 5) Uporaba i njega električnog alata s baterijama

- a) Baterije puniti samo pomoću punjača koji je odredio proizvođač.

*Punjač koji je prikladan za jednu vrstu baterije može uzrokovati opasnost od požara ako se koristi s drugom baterijom.*

- b) Električni alat koristite samo s izričito za te alate određenim baterijama.

*Uporaba s bilo kojim drugim baterijama može uzrokovati rizik od ozljeda i požara.*

- c) Kada se baterija ne koristi, držite je podalje od drugih metalnih predmeta kao što spajalice, kovanice, ključevi, čavli, vijci ili drugi sitni metalni predmeti koji mogu uspostaviti vezu između terminala baterije.

*Kratko spajanje terminala baterije može uzrokovati opekline ili požar.*

- d) U slučaju primjene sile, iz baterija može prsnuti tekućina. Izbjegavajte kontakt s tom tekućinom. Ako slučajno dođe do kontakta, isperite vodom. Ako tekućina dospje u oči, dodatno potražiti liječničku pomoć.

*Tekućina iz baterije može uzrokovati iritacije ili opekline.*

- e) Nemojte koristiti bateriju ili alat koji je oštećen ili izmijenjen.

*Oštećene ili izmijenjene baterije se mogu nepredvidivo ponašati što može prouzročiti požar, eksploziju ili opasnost od ozljeda.*

- f) Nemojte izlagati bateriju ili alat vatri ili pretjeranoj temperaturi.

*Izloženost vatri ili temperaturi iznad 130 °C može uzrokovati eksploziju.*

- g) Slijedite sve upute za punjenje i nemojte puniti bateriju ili alat izvan raspona temperature navedene u uputama.

*Pogrešno punjenje ili pri temperaturama izvan određenog raspona može oštetiti bateriju i povećati opasnost od požara.*

## 6) Servisiranje

- a) Servisiranje električnog alata prepustite isključivo kvalificiranom osoblju uz korištenje identičnih rezervnih dijelova.

*Na taj će se način osigurati sigurnost električnog alata.*

- b) Nikada nemojte servisirati oštećene baterije.

*Servis baterija smije izvoditi samo proizvođač ili ovlašteni davatelj usluga.*

## OPREZ

Djecu i nemoćne osobe držite podalje od uređaja.

Kad se ne koristi, alat treba držati izvan dohvata djece i nemoćnih osoba.

## SIGURNOSNA UPOZORENJA ZA BEŽIČNU POVRATNU PILU

1. Električni alat držite za izolirane površine za držanje tijekom izvođenja operacija pri kojima pribor za rezanje može doći u kontakt sa skrivenim žicama. Pribor za rezanje i zatvarači koji dođu u kontakt sa žicama pod naponom mogu pod napon staviti izložene metalne dijelove uređaja, te tako uzrokovati strujni udar.
2. Koristite stezaljke ili neki drugi praktični način da biste osigurali izradak na stabilnoj platformi. Držanje izratka u ruci ili prislonjenog na tijelo čini ga nestabilnim i može dovesti do gubitka kontrole.

## DODATNA SIGURNOSNA UPOZORENJA

1. Priprema i provjera radnog okruženja. Uvjerite se da radno mjesto ispunjava sve uvjete navedene u mjerama opreza.
2. Ne dopustite da u rupu za priključivanje punjive baterije uđu strani predmeti.
3. Nikada ne rastavljajte bateriju i punjač.
4. Nikada nemojte kratko spajati punjive baterije. Kratko spajanje baterije proizvodi veliku struju i dovodi do pregrijavanja. To dovodi do opekline ili oštećenja baterije.
5. Baterije ne bacajte u vatru. Ako baterija ne izgori, može eksplodirati.
6. Bateriju odnesite u trgovinu u kojoj je kupljena čim trajanje pražnjenja baterije nakon ponovnog punjenja postane prekratko za praktičnu uporabu. Istrošene baterije ne bacajte zajedno s ostalim smećem.
7. U ventilacijske otvore punjača ne umećite strane predmete. Umetanje metalnih predmeta ili zapaljivih tvari u ventilacijske otvore punjača uzrokovat će strujni udar ili oštećenje punjača.
8. Kada koristite ovaj uređaj neprekidno jedinica se može pregrijati, što dovodi do oštećenja motora i prekidača. Stoga, kad god kućičte postane vruće, napravite pauzu neko vrijeme.
9. Ako se stroj koristi kontinuirano pri maloj brzini, dodatno opterećenje se stavlja na motor što može dovesti do kvara motora. Uvijek radite s električnim alatom tako da materijal ne uhvati oštricu tijekom rada. Uvijek prilagodite brzinu oštrice kako bi se omogućilo glatko piljenje.
10. Uvijek čvrsto držite ručku tijela i prednji poklopac električnog alata kao što je prikazano na **Slika 14**. U protivnom je moguće da proizvedena protusila rezultira netočnim, čak i opasnim načinom rada.
11. Montiranje i demontiranje oštrice
  - Povučite stražnju stranu oštrice pile dva ili tri puta rukom i provjerite je li oštrica sigurno montirana. Kad vučete oštricu, znat ćete da je ispravno montirana ako klikne, a poluga se malo pomakne. (**Slika 7**)
  - Kad vučete oštricu pile, budite apsolutno sigurni da je vučete sa stražnje strane. Povlačenje drugih dijelova oštrice će rezultirati ozljedom.
  - Nikad ne dirajte oštricu neposredno nakon rada. Metal je vruć i može lako opeći vašu kožu.
  - Ako se slomljena oštrica pile skriva unutar malog proreza, zahvatite slomljenu oštricu vrhom druge oštrice pile i izvadite je. (**Slika 8**)
  - Nakon uporabe, otpušite piljevinu, zemlju, pijesak, vlagu, itd, zrakom ili ih iščetkajte četkom, itd., kako bi se osiguralo da nosač oštrice može funkcionirati bez problema.
  - Nemojte koristiti bilo koju oštricu pile koja ima dotrajalu rupu oštrice. Inače, oštrica pile može ispasti te rezultirati telesnim ozljedama.

12. Uvjerite se da je baterija čvrsto umetnuta. Ako je imalo labava, može ispasti i izazvati nesreću.
13. Nemojte fiksirati i osiguravati bravu prekidača. Osim toga, držite prst dalje od prekidača kada nosite alat. Inače se glavni prekidač može nehotice uključiti, što rezultira neočekivanim nesrećama.
14. Budite oprezni i ne dopustite da piljevina, zemlja, vlaga, itd., uđu u unutrašnjost uređaja kroz klipove tijekom rada. Ako se piljevina i slične stvari nakupljaju na klip, uvijek ga očistite prije uporabe.
15. Nemojte uklanjati prednji poklopac koji može uzrokovati ozljedom. Budite sigurni da držite tijelo s vrha prednjeg poklopca.
16. Tijekom uporabe, pritisnite bazu čvrsto o izradak.
17. Odaberite oštricu pile najprikladnije dužine. U idealnom slučaju, duljina koja viri iz baze oštrice pile nakon oduzimanja duljine izvlačenja pri radu, mora biti veća od materijala. Ako pilite veliku cijev, veliki blok drva, itd., koji premašuju kapacitet piljenja oštrice; postoji opasnost da oštrica dođe u kontakt s unutarnjim stjenkama cijevi, drva, itd., rezultirajući oštećenjima. **(Slika 10)**
18. Nikad ne primjenjujte nerazumnu silu na oštricu pile prilikom piljenja. Na taj način možete lako slomiti oštricu.
19. Motor se može zaključati ponekad, ovisno o kombinaciji materijala koji će se rezati i oštrici. Kad god se motor zaključa, odmah ga isključite.
20. Koristite stezaljke ili neki drugi praktični način da biste osigurali izradak na stabilnoj platformi. **(Slika 11)** Držanje izratka u ruci ili prislonjenog na tijelo čini ga nestabilnim i može dovesti do gubitka kontrole.
21. Pri rezanju metalnih materijala koristite prikladnu tekućinu za rezanje (ulje za osovinu, sapunica, itd.) kako bi produžili životni vijek oštrice.
22. Usporite brzinu prilikom piljenja materijala u malim kružnim lukovima. Nerazumna brzina može slomiti oštricu.
23. Dubinsko rezanje
- Izbjegavajte dubinsko piljenje metalnih materijala. To lako može oštetiti oštricu.
  - Nikada ne povlačite prekidač dok je vrh oštrice pile pritisnut na materijal. Ako to učinite, oštrica se lako može oštetiti kada se sudari s materijalom.
  - Budite apsolutno sigurni da režete polako, čvrsto držeći tijelo. Ako primijenite nerazumnu silu na oštricu pile tijekom piljenja, oštrica lako može biti oštećena.
24. Držite svjetlo upaljeno samo tijekom rezanja. Ako svijetli ON u drugim slučajevima, glavni prekidač se može nehotice uključiti, što rezultira neočekivanim nesrećama.
25. Nemojte gledati izravno u svjetlost i izlagati oči direktnoj svjetlosti. Ako stalno izlažete oči svjetlosti, može doći do njihove povrijeđe.
26. Nikada ne dodirujte pokretne dijelove. Nikada ne stavljajte ruke, prste ili druge dijelove tijela blizu pokretnih dijelova alata.
27. Nikada nemojte rukovati s alatom ako svi štitnici nisu na mjestu. Nikada nemojte rukovati s alatom ako svi štitnici nisu prisutni i u ispravnom stanju. Ako održavanje ili servisiranje zahtijeva uklanjanje štitnika ili sigurnosnih uređaja, uvjerite se da su isti vraćeni na mjesto prije nastavka rada s alatom.
28. NIKADA ne ostavljajte alat koji radi bez nadzora. Isključite napajanje. Ne ostavljajte alat dok se u cijelosti ne zaustavi.
29. Električna jedinica je opremljena zaštitnim temperaturnim krugom za zaštitu motora. Kontinuirani rad može izazvati porast temperature jedinice, aktivaciju zaštitnog temperaturnog kruga i automatsko zaustavljanje radnje. Ako se ovo dogodi, dopustite da se alat ohladi prije ponovne uporabe.
30. Nemojte snažno udariti ili slomiti upravljačku ploču. To može dovesti do problema.
31. Nemojte koristiti proizvod ako su terminali alata ili baterije (držač baterije) deformirani. Ugradnja baterije može uzrokovati kratki spoj koji može dovesti do emisije dima ili paljenja.
32. Držite terminale alata (držač baterije) bez strugotina i prašine.
- Prije upotrebe, provjerite da strugotine i prašina nisu nakupljeni na području terminala.
  - Tijekom rada, pokušajte izbjeći padanje strugotina ili prašine s instrumenta na bateriju.
  - Ako prekidate rad ili nakon uporabe, nemojte ostavljati alat na mjestu gdje je izložen padanju strugotina ili prašini. Ako to učinite možete uzrokovati kratki spoj koji može dovesti do emisije dima ili paljenja.

## MJERE OPREZA ZA LITIJ-IONSKE BATERIJE

U svrhu produljenja vijeka trajanja, litij-ionska baterija opremljena je zaštitom za prekidanje izlazne struje.

U dolje opisanim slučajevima 1 do 3, prilikom korištenja ovoga proizvoda, čak i kada držite prekidač, motor se može zaustaviti. To nije indikacija problema u radu već rezultat zaštitne funkcije.

1. Kada se baterija istroši, motor se zaustavlja. U tom je slučaju odmah napunite.
2. Ako je alat preopterećen, motor se može zaustaviti. U tom slučaju pustite prekidač alata i otklonite uzrok preopterećenja. Nakon toga alat možete ponovno koristiti.
3. Ako se baterija pregrije uslijed rada pod preopterećenjem, baterija može prestati davati struju. U tom slučaju prestanite koristiti bateriju i sačekajte da se ohladi. Nakon toga alat možete ponovno koristiti.

Nadalje, molimo vas da obratite pažnju na sljedeća upozorenja i mjere opreza.

### UPOZORENJE

Kako bi se spriječilo curenje baterije, pregrijavanje, dimljenje, eksplozija i zapaljenje, molimo vas da se pridržavate sljedećih mjera opreza.

1. Pazite da se strugotine i prašina ne nakupljaju na bateriji.
- Tijekom rada pazite da strugotine i prašina ne padaju na bateriju.
- Pazite da se strugotine i prašina koji tijekom rada alata padnu na bateriju ne nakupljaju na bateriji.
- Nekorišteni bateriju ne skladištite na mjestima izloženima strugotinama i prašini.
- Prije skladištenja baterije, uklonite strugotine i prašinu s baterije i ne skladištite zajedno s metalnim dijelovima (vijci, čavli, itd.).
2. Ne bušite bateriju oštrim predmetima, primjerice čavlima, ne udarajte čekićem, ne gazite, ne bacajte i ne izlažite bateriju teškim udarcima.
3. Ne koristite vidljivo oštećenu ili deformiranu bateriju.
4. Ne koristite baterije obrnutog polariteta.
5. Ne spajajte izravno na električnu utičnicu ili priključnicu upaljača u automobilu.
6. Bateriju ne koristite u svrhe za koje nije namijenjena.
7. Ako se punjenje baterije ne završi niti nakon isteka navedenog vremena punjenja, odmah prekinite daljnje punjenje.
8. Bateriju ne izlažite visokim temperaturama ili visokom tlaku i ne stavljajte u mikrovalne pećnice, sušilice ili spremnike pod visokim tlakom.
9. Držite podalje od vatre čim otkrijete da baterija curi ili osjetite neugodan miris.
10. Ne koristite na mjestima na kojima se generira jak statički elektricitet.

## Hrvatski

11. Ako dođe do curenja baterije, neugodnog mirisa, zagrijavanja, promjene boje ili oblika baterije, ili se baterija na bilo koji način promijeni tijekom korištenja, punjenja ili skladištenja, odmah je izvadite iz uređaja ili punjača i prekinite uporabu.
12. Nemojte uranjati bateriju ili dopustiti da bilo kakve tekućine uđu unutra. Prodor vodljive tekućine, kao što je voda, može uzrokovati oštećenja koja mogu dovesti do požara ili eksplozije. Čuvajte bateriju na hladnom i suhom mjestu, dalje od gorivih i zapaljivih predmeta. Moraju se izbjeći atmosfere korozivnog plina.

### POZOR

1. Ako tekućina koja curi iz baterije dospije u oči, nemojte trljati oči i odmah ih dobro isperite čistom vodom, kao je voda iz slavine, te odmah potražite pomoć liječnika. Ako se ne liječi, tekućina može uzrokovati probleme s vidom.
2. Ako tekućina iscuri po koži ili odjeći, odmah dobro isperite čistom vodom, kao što je voda iz slavine. Postoji mogućnost iritacije kože.
3. Ukoliko prilikom prvog korištenja baterije otkrijete hrđu, neugodan miris, pregrijavanje, promjenu boje, deformacije, i/ili druge nepravilnosti, ne koristite i vratite dobavljaču ili prodavaču.

### UPOZORENJE

Ako u terminal litij-ionske baterije dospije provodljivi materijal, baterija se može kratko spojiti i prouzročiti požar. Kod skladištenja litij-ionske baterije svakako se pridržavajte sljedećih pravila.

- U kutije za spremanje ne stavljajte vodljive materijale kao što su čavli i željezna ili bakrena žica.
- Kako bi se spriječio kratki spoj, bateriju stavite u alat ili čvrsto pričvrstite poklopac baterije za spremanje sve dok se ventilator ne vidi.









## NAZIVI DIJELOVA (SI. 1 – SI. 15)

①	Ručka
②	Prekidač okidača
③	Gumb za isključivanje
④	Kućište
⑤	Prednji poklopac
⑥	Poluga
⑦	Oštrica
⑧	Baza
⑨	LED svjetlo
⑩	Poluga baze
⑪	Baterija
⑫	Rupa na oštrici
⑬	Prorez klipa
⑭	Još jedna oštrica
⑮	Udar
⑯	Kuka

## SIMBOLI

### UPOZORENJE

Za uređaj se koriste sljedeći simboli. Uvjerite se da prije uporabe razumijete njihovo značenje.

	CR18DBL: Bežična povratna pila
	Kako bi smanjio opasnost od ozljede, korisnik mora pročitati priručnik za uporabu.
	Samo za zemlje EU Električni alat ne bacajte zajedno s ostalim kućnim otpadom! Sukladno europskim direktivama 2012/19/EU o otpadnoj električnoj i elektroničkoj opremi, te provedbi u skladu s nacionalnim zakonima i propisima, električni alat i baterije koji su dostigli kraj korisnog radnog vijeka potrebno je prikupljati odvojeno i predati u ustanove za recikliranje.
	Jednosmjerna struja
	Težina (Prema EPTA postupku 01/2014)
	Uključivanje
	Isključivanje
	Odspojite bateriju
	Zaključati
	Otključati
	Prekidač indikatora preostalog kapaciteta baterije

## U POGLEDU TRANSPORTA LITIJ-IONSKE BATERIJE

Prilikom transporta litij-ionske baterije, molimo pridržavajte se sljedećih mjera opreza.

### UPOZORENJE

Obavijestite tvrtku za transport da paket sadrži litij-ionsku bateriju, informirajte tvrtku o njenoj izlaznoj snazi i slijedite upute tvrtke za transport prilikom dogovaranja transporta.

- Litij-ionske baterije čija izlazna snaga prelazi 100 Wh klasificiraju se kao opasni teret i zahtijevaju primjenu posebnih procedura.
- Za transport u inozemstvo, morate postupati u skladu s međunarodnim zakonima te pravilima i propisima određene zemlje.

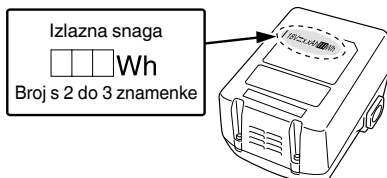

	Preostala snaga baterije - gotovo prazna. Bateriju napunite što prije
	Preostala snaga baterije - napola prazna.
	Preostala snaga baterije je dostatna.
	Prekidač odabira načina rada
	Lampica indikatora načina rada
	Niski način
	Srednji način
	Visoki način
	Automatski način
	Upozorenje
	Zabranjena radnja

**NAPOMENA**

Zbog kontinuiranog programa istraživanja i razvoja tvrtke HiKOKI, ovdje navedene specifikacije mogu se promijeniti bez prethodne najave.

**PUNJENJE**

Prije uporabe električnog alata, bateriju napunite kako slijedi.

**1. Spojite se na izvor napajanja. (Slika 3)**

Kada bateriju punite pomoću mrežnog napajanja

- Priključite mrežni kabel punjača u utičnicu.

Kada utikač punjača spojite u utičnicu, lampica indikatora treperit će crveno (u intervalima od 1 sekunde).

**POZOR**

Električni kabel ne koristite ako je oštećen. Odmah ga dajte popraviti.

Kada bateriju punite pomoću 12V izvora napajanja u automobilu (UC18YML2)

- Punjač baterije postavite na sigurno mjesto u automobilu. Koristite remen koji ste dobili s punjačem kako biste punjač baterije učvrstili na mjestu i spriječiti nehotično pomicanje. (Vidi sliku 15)

**POZOR**

Punjač i bateriju ne stavljajte ispod vozačevog sjedala. Osigurajte punjač baterije na mjestu kako bi se spriječio nehotično pomicanje, jer to može dovesti do nesreće.



Slika 15

- Utaknite utikač u utičnicu upaljača.

Ako je utikač labav i ispada iz utičnice upaljača, popravite utičnicu. Kao je utičnica u kvaru, preporučujemo da se obratite lokalnom zastupniku automobila. Nastavak korištenje utičnice može dovesti do nesreće zbog pregrijavanja.

**2. Umetnite bateriju u punjač. (Slika 3)**

Bateriju čvrsto umetnite u punjač.

**3. Punjenje**

Prilikom umetanja baterije u punjač započinje punjenje i indikator trajno svijetli crveno.

Kada se baterija napuni, indikator treperi crveno. (U intervalima od 1 sekunde) (Vidi tablicu 1)

- Indikator

Signal lampice indikatora bit će kao što je prikazano u tablici 1, ovisno o stanju punjača ili punjive baterije.

**STANDARDNA OPREMA**

Osim glavne jedinice (1 jedinica), paket sadrži opremu navedenu na stranici 212.

Standardna oprema može se promijeniti bez prethodne najave.

**VRSTE PRIMJENE**

- Orezanje cijevi od metala i nehrđajućeg čelika.
- Rezanje raznih vrsta drva.
- Rezanje mekog čelika, aluminija i bakrene ploče.
- Rezanje sintetičke smole kao što su fenol smola i vinil klorid.

**SPECIFIKACIJE**

Model	CR18DBL	
Napon	18 V	
Brzina bez opterećenja	0 – 2500 min <sup>-1</sup>	
Udar	32 mm	
Kapacitet	Slabija čelična cijev	Vanjski promjer 130 mm
	Vinil kloridna cijev	Vanjski promjer 130 mm
	Drvo	120 mm
	Slabija čelična ploča	19 mm
Težina*	3,1 – 3,7 kg	

\* Prema EPTA postupku 01/2014  
Ovisno o priključenoj bateriji. Najveća težina je izmjerena s BSL36B18 (prodaje se zasebno).

Tablica 1

Signali indikatora				
Indikator svijetli ili treperi.	Prije punjenja	Treperi (crveno)	Svijetli 0,5 sekundu. Ne svijetli 0,5 sekundi. (isključen 0,5 sekundi)	
	Tijekom punjenja	Svijetli (crveno)	Svijetli kontinuirano	
	Punjenje završeno	Treperi (crveno)	Svijetli 0,5 sekundu. Ne svijetli 0,5 sekundi. (isključen 0,5 sekundi)	
	Punjenje nemoguće	Treperi (crveno)	Svijetli 0,1 sekundu. Ne svijetli 0,1 sekundu. (isključen 0,1 sekundi)	Kvar baterije ili punjača
	Pregrijavanje čekanje	Svijetli (zeleno) (UC18YML2)	Svijetli kontinuirano	Baterija pregrijana. Punjenje nije moguće. (Punjenje će započeti kada se baterija ohladi)
		Treperi (crveno) (UC18YFSL)	Svijetli 1 sekundu. Ne svijetli 0,5 sekundi. (isključen 0,5 sekundi)	
Punjenje pomoću izvora napajanja u automobilu nije moguće (UC18YML2)	Treperi (zeleno)	Svijetli 0,5 sekundu. Ne svijetli 0,5 sekundi. (isključen 0,5 sekundi)	Kvar baterije ili punjača	

**NAPOMENA:** U stanju čekanja zbog pregrijane baterije, UC18YML2 / UC18YFSL hladi bateriju pomoću ventilatora. (Međutim, ventilator ne radi ako se baterija puni pomoću 12 V izvora napajanja u automobilu.)

- Temperature i vrijeme punjenja baterije. Temperature i vrijeme punjenja prikazani su u **tablici 2**.

Tablica 2

Baterija		Punjač	UC18YFSL	UC18YML2 (AC/DC)*1
Napon punjenja		V	14,4 – 18	
Težina		kg	0,5	0,7
Temperature na kojima se baterija može puniti			0 °C – 50 °C	
Vrijeme punjenja za kapacitet baterije, približno (pri 20 °C)				
1,3 Ah	min.		20	20 / 50
1,5 Ah	min.		22	22 / 60
2,0 Ah	min.		30	30 / 80
2,5 Ah	min.		35	35 / 100
3,0 Ah	min.		45	45 / 120
4,0 Ah	min.		60	60 / 160
5,0 Ah	min.		75	75 / 200
Broj ćelija baterije			4 – 10	

\*1 AC izvor napajanja / DC 12 V izvor napajanja (u automobilu)

#### NAPOMENA

Vrijeme punjenja može varirati ovisno o temperaturi okoline i naponu izvora napajanja.

<UC18YML2>

Pogotovo prilikom korištenja 12V izvora napajanja u automobilu, vrijeme punjenja može biti duže na višim temperaturama.

#### POZOR

Kad se punjač baterija koristi kontinuirano, punjač će se zagrijati, a to može uzrokovati probleme. Nakon što je punjenje završeno, odmorite punjač oko 15 minuta prije sljedećeg punjenja.

4. **Isključite utikač punjača iz utičnice ili upaljača.**
5. **Cvrsto držite punjač i izvucite bateriju.**

#### NAPOMENA

Obavezno izvadite bateriju iz punjača nakon punjenja i zatim je pohranite.

#### POZOR

- Ako se puni zagrijana baterija koja je na duže vrijeme ostavljena na mjestu izloženoj izravnom suncu ili je upravo korištena, indikator punjenja svijetli zeleno ili svijetli 1 sekundu, i ne svijetli 0,5 sekundi (isključen na 0,5 sekundi). U tom slučaju pustite da se baterija najprije ohladi, a tek potom započnete s punjenjem.
- Ako indikator punjenja treperi crveno (u intervalima od 0,2 sekunde), provjerite i izvadite strane predmete iz konektora punjača baterije. Ako nema stranih predmeta, moguće je da su baterija ili punjač neispravni. Odnosite u ovlaštenu servis.



- Budući da ugrađeno mikro-računalo treba otprilike 3 sekunde kako bi ustanovilo da je baterija koja se puni pomoću punjača izvađena, pričekajte barem 3 sekunde prije ponovnog umetanja za nastavak punjenja. Ako se baterija ponovo umetne u roku manjem od 3 sekunde, baterija se možda neće ispravno puniti.
- Provjerite napon izvora napajanja u automobilu ako indikator trajno treperi zeleno (svake 0,2 sekunde). (UC18YML2)  
Ako je napon 12V ili manji, to znači da je akumulator automobila oslabio i da punjenje nije moguće.
- Ako indikator ne treperi crveno (svake sekunde) čak i ako je utikač upaljača priključen na izvor napajanja, to znači da se aktivirano zaštitni spoj punjača. Izvadite kabel ili utikač iz utičnice, a zatim ga ponovno spojite nakon otprilike 30 sekundi. Ako ni nako toga indikator ne treperi crveno (svake sekunde), punjač odnesite u ovlaštenu HIKOKI servis.

## Brzina rada

Način	Status	Brzina rada
Prijenosni način rada	Nizak	0 – 1600 min <sup>-1</sup>
	Srednje	0 – 2300 min <sup>-1</sup>
	Visoki	0 – 2500 min <sup>-1</sup>
Automatski način	A	0 - 1600 min <sup>-1</sup> 2500 min <sup>-1</sup> (Kada teret postane teži)

**POZOR**

Nemojte rezati nehrđajući čelik u Automatskom načinu.

**\*2 Demontiranje oštrice****POZOR**

Nikad ne dirajte oštricu neposredno nakon rada. Metal je vruć i može lako opeći vašu kožu.

- (1) Nakon okretanja ručice, usmjerite oštricu prema dolje. Oštrica bi trebala sama ispasti. Ako oštrica ne ispadne, izvucite ju rukom.

**KADA JE OŠTRICA SLOMLJENA**

Čak i kada je oštrica slomljena i ostane unutar malog proreza koji ju drži, trebala bi ispasti kad je poluga okrenuta i oštrica je usmjerena prema dolje. Ako oštrica sama ne ispadne, izvadite ju pomoću postupaka opisanih u nastavku.

- (1) Ako dio slomljene oštrice pile viri iz malog proreza koji je drži, izvucite izbočeni dio i izvadite oštricu.
- (2) Ako je slomljena oštrica pile skrivena unutar malog proreza, zahvatite slomljenu oštricu vrhom druge oštrice pile i izvadite je. (SI. 8)

**\*3 Kako koristiti kuku**

Kuka se može koristiti za privremeno vješanje jedinice tijekom rada (SI. 9).

**POZOR**

Kuka se nikada ne bi trebala koristiti za vješanje jedinice na osobu.

Kada koristite kuku, provjerite da glavna jedinica neće kliznuti i pasti, ili postati nestabilna zbog vjetra, itd. Nikada nemojte objesiti jedinicu za pojas ili hlače jer to može dovesti do nesreće.

**ZNAKOVI UPOZORENJA LED SVJETLOM (SI. 16)**

Ovaj proizvod opremljen je funkcijama koje su konstruirane kako bi zaštitile sami alat kao i bateriju. Kada je prekidač pritisnut, ako se pokrene bilo koja od zaštitnih funkcija tijekom rada, LED svjetlo će treptati kako je opisano u **Tablici 3**. Kada je pokrenuta bilo koja od zaštitnih funkcija, odmah uklonite svoj prst s prekidača i slijedite upute opisane pod korektivnim postupcima.

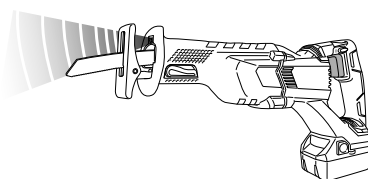

SI. 16

**MONTAŽA I RAD**

Aktivnost	Slika	Stranica
Vađenje i umetanje baterije	2	213
Punjenje	3	213
Rad s prekidačima	4	214
Indikator preostalog kapaciteta baterije	5	214
Podešavanje brzine rada*1	6	214
Montiranje oštrice	7	214
Demontiranje oštrice*2	8	214
Kako koristiti kuku*3	9	215
Odaberite oštricu pile odgovarajuće duljine	10	215
Dobro pričvrstite izradak	11	215
Podešavanje baze	12	215
Ubodno rezanje (za drvo)	13	215
Odabir pribora	—	217

\*1 Podešavanje brzine rada

**POZOR**

Odaberite način dok je sklopka prekidača otpuštena. Ako to ne učinite može doći do kvara.

Nakon što instalirate bateriju i uključite napajanje, možete mijenjati načine sa svakim pritiskom na prekidač za odabir načina rada.

- Način promjene brzine omogućuje mijenjanje broja maksimalnih poteza između 3 razine: niske brzine, srednje brzine i velike brzine.  
Uz način promjene brzine, zadani broj maksimalnih poteza će se održavati čak i ako je došlo do promjene u opterećenju.
- Uz automatski način rada, potrošnja električne energije i buka se mogu suzbiti smanjenjem broja maksimalnih poteza tijekom rada motora bez opterećenja.  
Automatski način rada automatski povećava broj okretaja kada opterećenje postaje teže tijekom rada. Kada opterećenje postaje lakše, broj okretaja se automatski smanjuje.



**NAPOMENA**

Skladištenje litij-ionskih baterija.

Uvjerite se da su litij-ionske baterije napunjena prije nego ih spremite.

Dugotrajno skladištenje (3 mjeseca ili duže) baterija s niskim nabojem može dovesti do pogoršanja performansi, značajno smanjiti korisno vrijeme baterije ili uzrokovati nemogućnost baterije da zadrži punjenje.

Međutim, značajno smanjeno vrijeme korištenja baterije može se oporaviti višekratnim punjenjem i korištenjem baterije dva do pet puta.

Ako je vrijeme trajanja baterije izuzetno kratko unatoč ponovljenom punjenju i uporabi, baterija je najvjerojatnije istrošena. U tom slučaju nabavite novu bateriju.

Naznačena ukupna vrijednost vibracija izmjerena je u skladu sa standardnim metodama ispitivanja, a može se koristiti za međusobne usporedbe alata.

Također se može koristiti za preliminarnu procjenu izloženosti.

**UPOZORENJE**

○ Emisija vibracija prilikom stvarnog korištenja električnog alata može se razlikovati od izjavljenih ukupnih vrijednosti ovisno u načinu na koji se alat koristi.

○ Osigurajte sigurnosne mjere zaštite za osobe koje koriste alat, a koje se temelje na procjeni izloženosti u stvarnim uvjetima uporabe (uzimajući u obzir sve dijelove operativnog ciklusa, kao što su vremena kada je uređaj isključen, i kada radi u praznom hodu, zajedno s vremenom aktivnog korištenja).

**POZOR**

Tijekom rada i održavanja električnih alata, potrebno je pridržavati se sigurnosnih propisa i standarda propisanih u svakoj zemlji.

**Važna obavijest za baterije za HiKOKI bežični električni alat**

Molimo uvijek koristite naše originalne baterije. Ne možemo jamčiti sigurnost i učinkovitost našeg bežičnog električnog alata ako se koristi s drugim baterijama, ili kad se baterije rastavljaju i mijenjaju (kao što je demontaža i zamjena ćelija ili drugih unutarnjih dijelova).

**NAPOMENA**

Zbog kontinuiranog programa istraživanja i razvoja tvrtke HiKOKI, ovdje navedene specifikacije mogu se promijeniti bez prethodne najave.

**JAMSTVO**

Jamčimo da HiKOKI električni alat udovoljava zakonskim propisima. Ovo jamstvo ne pokriva oštećenja nastala pogrešnom uporabom, zloporabom, ili normalnim trošenjem. U slučaju prigovora, nerastavljen električni alat zajedno s POTVRDOM O JAMSTVU na kraju ovih uputa pošaljite ovlaštenom HiKOKI servisu.

**Informacije o buci i vibracijama**

Izmjerene vrijednosti određene su sukladno EN62841 i u skladu s normom ISO 4871.

Izmjerena razina zvučne snage A: 93 dB (A)

Izmjerena razina zvučnog tlaka A: 82 dB (A)

Nesigurnost K: 5 dB (A).

Nosite zaštitu sluha.

Ukupne vrijednosti vibracija (zbroj triju vektora) određene prema EN62841.

Rezanje ploča:





Vrijednost emisije vibracija **a<sub>h</sub>**, **B** = 24,0 m/s<sup>2</sup>

Nesigurnost K = 7,4 m/s<sup>2</sup>

Rezanje drvenih greda:

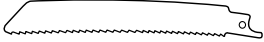
Vrijednost emisije vibracija **a<sub>h</sub>**, **WB** = 31,5 m/s<sup>2</sup>

Nesigurnost K = 1,7 m/s<sup>2</sup>

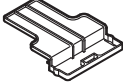
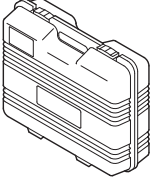
	CR18DBL	
		(NN)
 No. 141 (S)	1	1
 /  UC18YFSL / UC18YML2	1	—
 BSL1850	2	—
	1	—
	1	—

1

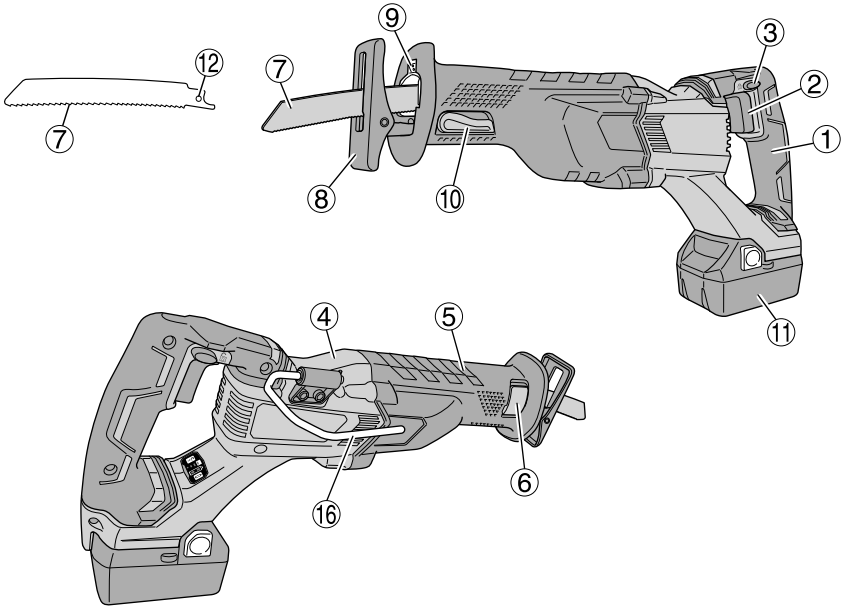

2

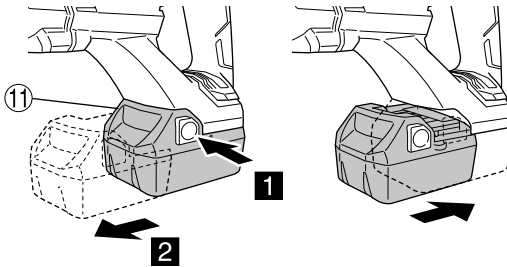

3

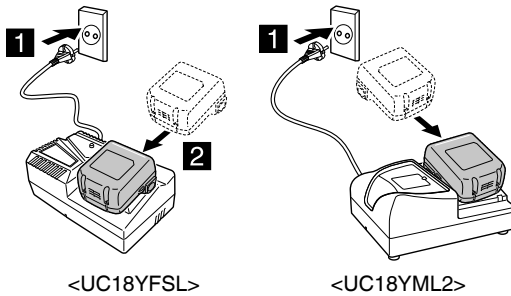

4

1 + 2 = I

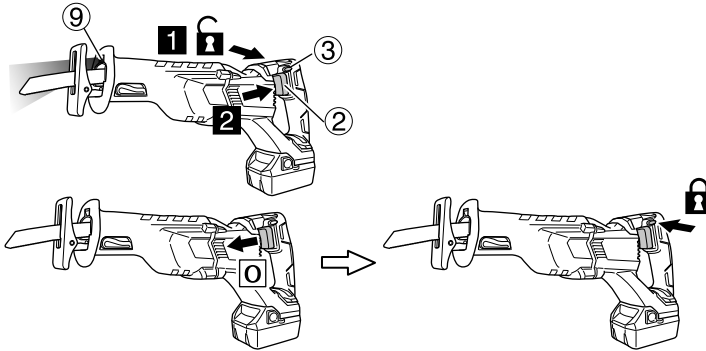

5

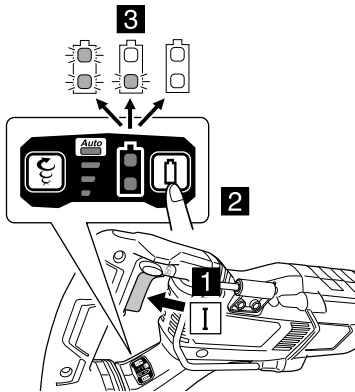

6

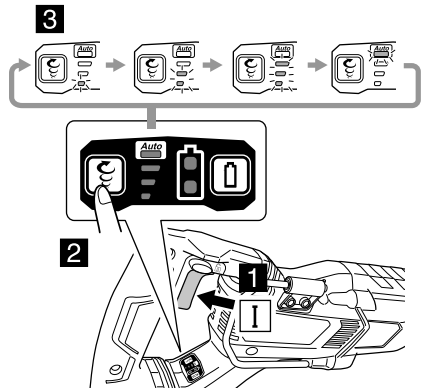

7

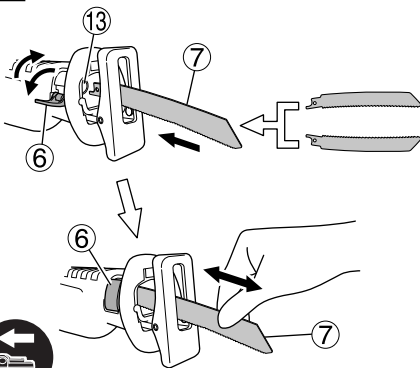

8

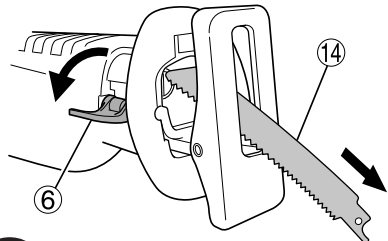

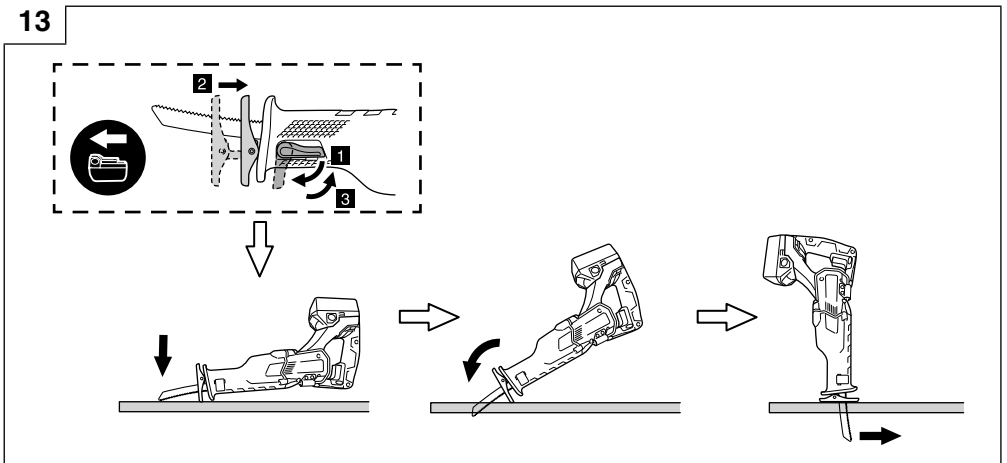
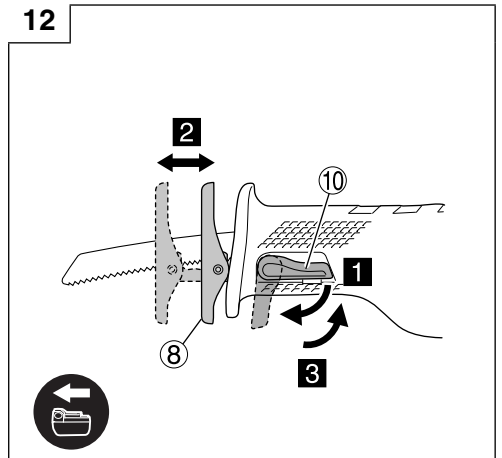
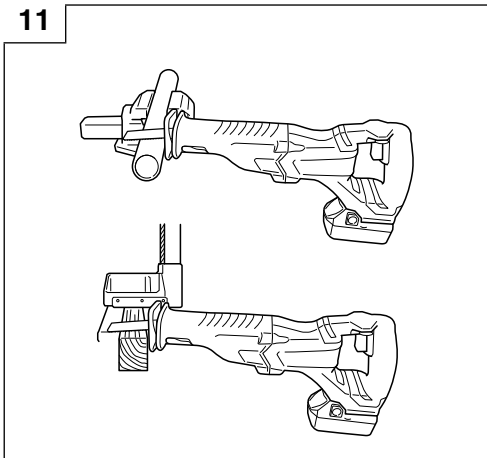
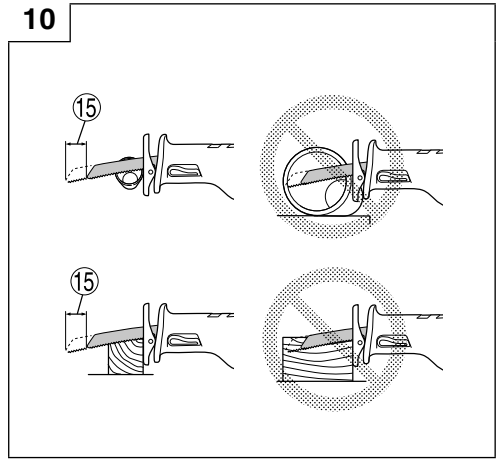
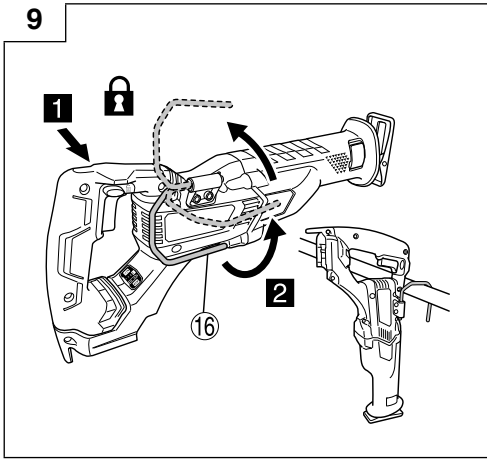

14

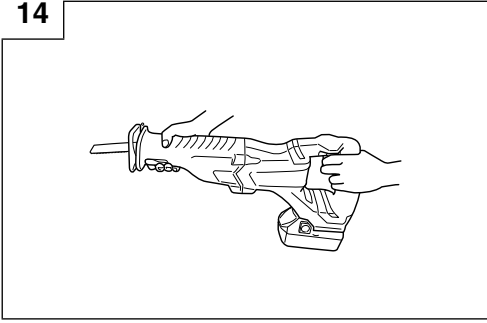



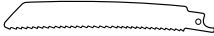

No.4	959611
No.5	958185
No.95	959799
No.96	959800
No.101	318611
No.102	318612
No.103	318613
No.104	318614
No.107	318617
No.108	318618
No.109	324818
No.110	324819
No.121	318619
No.131	318620
No.132	318621
No.141(S)	370683
No.142(S)	370684
No.143(S)	370685

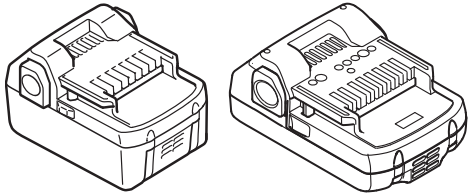

BSL18..

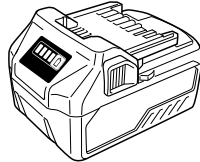

BSL36..18

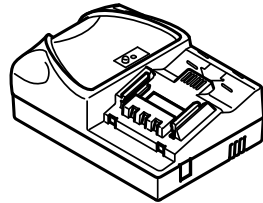

UC18YML2 (14,4V - 18V)

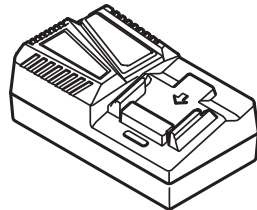

UC18YFSL (14,4V - 18V)

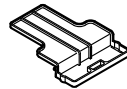

329897

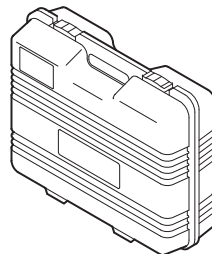

330157

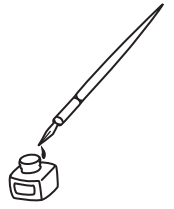

<p>English</p> <p><b>GUARANTEE CERTIFICATE</b></p> <ol style="list-style-type: none"> <li>Model No.</li> <li>Serial No.</li> <li>Date of Purchase</li> <li>Customer Name and Address</li> <li>Dealer Name and Address (Please stamp dealer name and address)</li> </ol>	<p>Dansk</p> <p><b>GARANTIBEVIS</b></p> <ol style="list-style-type: none"> <li>Modelnummer</li> <li>Serienummer</li> <li>Købsdato</li> <li>Kundes navn og adresse</li> <li>Forhandlers navn og adresse (Indstæmp stempel med forhandlers navn og adresse)</li> </ol>	<p>Română</p> <p><b>CERTIFICAT DE GARANȚIE</b></p> <ol style="list-style-type: none"> <li>Model nr.</li> <li>Nr. de serie</li> <li>Data cumpărării</li> <li>Numele și adresa clientului</li> <li>Numele și adresa distribuitorului (Vă rugăm aplicați ștampila cu numele și adresa distribuitorului)</li> </ol>
<p>Deutsch</p> <p><b>GARANTIESCHEIN</b></p> <ol style="list-style-type: none"> <li>Modell-Nr.</li> <li>Serien-Nr.</li> <li>Kaufdatum</li> <li>Name und Anschrift des Kunden</li> <li>Name und Anschrift des Händlers (Bitte mit Namen und Anschrift des Händlers abstempeln)</li> </ol>	<p>Norsk</p> <p><b>GARANTISERTIFIKAT</b></p> <ol style="list-style-type: none"> <li>Modellnr.</li> <li>Serienr.</li> <li>Kjøpsdato</li> <li>Kundens navn og adresse</li> <li>Forhandlerens navn og adresse (Vennligst stemple forhandlerens navn og adresse)</li> </ol>	<p>Slovenščina</p> <p><b>GARANCIJSKO POTRDILO</b></p> <ol style="list-style-type: none"> <li>Št. modela</li> <li>Serijska št.</li> <li>Datum nakupa</li> <li>Ime in naslov kupca</li> <li>Ime in naslov prodajalca (Prosimo vpišite žig z imenom in naslovom prodajalca)</li> </ol>
<p>Français</p> <p><b>CERTIFICAT DE GARANTIE</b></p> <ol style="list-style-type: none"> <li>No. de modèle</li> <li>No de série</li> <li>Date d'achat</li> <li>Nom et adresse du client</li> <li>Nom et adresse du revendeur (Cachet portant le nom et l'adresse du revendeur)</li> </ol>	<p>Suomi</p> <p><b>TAKUUTODISTUS</b></p> <ol style="list-style-type: none"> <li>Malli nro</li> <li>Sarja nro</li> <li>Ostopäivämäärä</li> <li>Asiakkaan nimi ja osoite</li> <li>Myyjän nimi ja osoite (Leimaa myyjän nimi ja osoite)</li> </ol>	<p>Slovenčina</p> <p><b>ZÁRUČNÝ LISTA</b></p> <ol style="list-style-type: none"> <li>Č. modelu</li> <li>Sériové č.</li> <li>Dátum zakúpenia</li> <li>Meno a adresa zákazníka</li> <li>Názov a adresa predajcu (Pečiatka s názvom a adresou predajcu)</li> </ol>
<p>Italiano</p> <p><b>CERTIFICATO DI GARANZIA</b></p> <ol style="list-style-type: none"> <li>Modello</li> <li>N° di serie</li> <li>Data di acquisto</li> <li>Nome e indirizzo dell' acquirente</li> <li>Nome e indirizzo del rivenditore (Si prega di apporre il timbro con questi dati)</li> </ol>	<p>Ελληνικά</p> <p><b>ΠΙΣΤΟΠΟΙΗΤΙΚΟ ΕΓΓΥΗΣΗΣ</b></p> <ol style="list-style-type: none"> <li>Αρ. Μοντέλου</li> <li>Αύξων Αρ.</li> <li>Ημερομηνία αγοράς</li> <li>Όνομα και διεύθυνση πελάτη</li> <li>Όνομα και διεύθυνση μεταπωλητή (Παρακαλούμε να χρησιμοποιηθεί σφραγίδα)</li> </ol>	<p>Български</p> <p><b>ГАРАНЦИОНЕН СЕРТИФИКАТ</b></p> <ol style="list-style-type: none"> <li>Модел №</li> <li>Сериен №</li> <li>Дата за закупуване</li> <li>Име и адрес на клиента</li> <li>Име и адрес на търговеца (Моля, отпечатайте името и адрес на дилъра)</li> </ol>
<p>Nederlands</p> <p><b>GARANTIEBEWIJS</b></p> <ol style="list-style-type: none"> <li>Modelnummer</li> <li>Serienummer</li> <li>Datum van aankoop</li> <li>Naam en adres van de gebruiker</li> <li>Naam en adres van de handelaar (Stempel a.u.b. naam en adres vande de handelaar)</li> </ol>	<p>Polski</p> <p><b>GWARANCJA</b></p> <ol style="list-style-type: none"> <li>Model</li> <li>Numer seryjny</li> <li>Data zakupu</li> <li>Nazwa klienta i adres</li> <li>Nazwa dealera i adres (Pieczęć punktu sprzedaży)</li> </ol>	<p>Srpski</p> <p><b>GARANTNI SERTIFIKAT</b></p> <ol style="list-style-type: none"> <li>Br. modela.</li> <li>Serijski br.</li> <li>Datum kupovine</li> <li>Ime i adresa kupca</li> <li>Ime i adresa prodavca (Molimo da stavite pečat na ime i adresu trgovca)</li> </ol>
<p>Español</p> <p><b>CERTIFICADO DE GARANTÍA</b></p> <ol style="list-style-type: none"> <li>Número de modelo</li> <li>Número de serie</li> <li>Fecha de adquisición</li> <li>Nombre y dirección del cliente</li> <li>Nombre y dirección del distribuidor (Se ruega poner el sello del distribuidor con su nombre y dirección)</li> </ol>	<p>Magyar</p> <p><b>GARANCIA BIZONYLAT</b></p> <ol style="list-style-type: none"> <li>Típuszám</li> <li>Sorozatszám</li> <li>A vásárlás dátuma</li> <li>A Vásárló neve és címe</li> <li>A Kereskedő neve és címe (Kérjük ide elhelyezni a Kereskedő nevének és címének pecsétjét)</li> </ol>	<p>Hrvatski</p> <p><b>JAMSTVENI CERTIFIKAT</b></p> <ol style="list-style-type: none"> <li>Br modela.</li> <li>Serijski br.</li> <li>Datum kupnje</li> <li>Ime i adresa kupca</li> <li>Ime i adresa trgovca (Molimo stavite pečat na ime i adresu trgovca)</li> </ol>
<p>Português</p> <p><b>CERTIFICADO DE GARANTIA</b></p> <ol style="list-style-type: none"> <li>Número do modelo</li> <li>Número do série</li> <li>Data de compra</li> <li>Nome e morada do cliente</li> <li>Nome e morada do distribuidor (Por favor, carimbe o nome e morada do distribuidor)</li> </ol>	<p>Čeština</p> <p><b>ZÁRUČNÍ LIST</b></p> <ol style="list-style-type: none"> <li>Model č.</li> <li>Série č.</li> <li>Datum nákupu</li> <li>Jméno a adresa zákazníka</li> <li>Jméno a adresa prodejce (Prosíme o razítko se jménem a adresou prodejce)</li> </ol>	
<p>Svenska</p> <p><b>GARANTICERTIFIKAT</b></p> <ol style="list-style-type: none"> <li>Modellnr</li> <li>Seriennr</li> <li>Inköpsdatum</li> <li>Kundens namn och adress</li> <li>Försäljarens namn och adress (Stämpla försäljarens namn och adress)</li> </ol>	<p>Türkçe</p> <p><b>GARANTİ SERTİFİKASI</b></p> <ol style="list-style-type: none"> <li>Model No.</li> <li>Seri No.</li> <li>Satın Alma Tarihi</li> <li>Müşteri Adı ve Adresi</li> <li>Bayi Adı ve Adresi (Lütfen bayi adını ve adresini kaşe olarak basın)</li> </ol>	

# HIKOKI

①	
②	
③	
④	
⑤	



## **Hikoki Power Tools Deutschland GmbH**

Siemensring 34, 47877 Willich, Germany  
Tel: +49 2154 49930  
Fax: +49 2154 499350  
URL: <http://www.hikoki-powertools.de>

## **Hikoki Power Tools Netherlands B.V.**

Brabanthaven 11, 3433 PJ Nieuwegein, The Netherlands  
Tel: +31 30 6084040  
Fax: +31 30 6067266  
URL: <http://www.hikoki-powertools.nl>

## **Hikoki Power Tools (U.K.) Ltd.**

Precedent Drive, Rooksley, Milton Keynes, MK 13, 8PJ,  
United Kingdom  
Tel: +44 1908 660663  
Fax: +44 1908 606642  
URL: <http://www.hikoki-powertools.uk>

## **Hikoki Power Tools France S.A.S.**

Parc de l'Eglantier 22, rue des Cerisiers, Lisses-C.E. 1541,  
91015 EVRY CEDEX, France  
Tel: +33 1 69474949  
Fax: +33 1 60861416  
URL: <http://www.hikoki-powertools.fr>

## **Hikoki Power Tools Belgium N.V./S.A.**

Koningin Astridlaan 51, B-1780 Wemmel, Belgium  
Tel: +32 2 460 1720  
Fax: +32 2 460 2542  
URL: <http://www.hikoki-powertools.be>

## **Hikoki Power Tools Italia S.p.A**

Via Piave 35, 36077, Altavilla Vicentina (VI), Italy  
Tel: +39 0444 548111  
Fax: +39 0444 548110  
URL: <http://www.hikoki-powertools.it>

## **Hikoki Power Tools Ibérica, S.A.**

C/ Puigbarral, 26-28, Pol. Ind. Can Petit, 08227 Terrassa  
(Barcelona), Spain  
Tel: +34 93 735 6722  
Fax: +34 93 735 7442  
URL: <http://www.hikoki-powertools.es>

## **Hikoki Power Tools Österreich GmbH**

IndustrieZentrum NÖ –Süd, Straße 7, Obj. 58/A6 2355  
Wiener Neudorf, Austria  
Tel: +43 2236 64673/5  
Fax: +43 2236 63373  
URL: <http://www.hikoki-powertools.at>

## **Hikoki Power Tools Norway AS**

Kjeller Vest 7, N-2007 Kjeller, Norway  
Tel: (+47) 6692 6600  
Fax: (+47) 6692 6650  
URL: <http://www.hikoki-powertools.no>

## **Hikoki Power Tools Sweden AB**

Rotebergsvagen 2B SE-192 78 Sollentuna, Sweden  
Tel: (+46) 8 598 999 00  
Fax: (+46) 8 598 999 40  
URL: <http://www.hikoki-powertools.se>

## **Hikoki Power Tools Denmark A/S**

Lillebaeltsvej 90, 6715 Esbjerg N, Denmark  
Tel: (+45) 75 14 32 00  
Fax: (+45) 75 14 36 66  
URL: <http://www.hikoki-powertools.dk>

## **Hikoki Power Tools Finland Oy**

Tupalankatu 9, 15680 Lahti, Finland  
Tel: (+358) 20 7431 530  
Fax: (+358) 20 7431 531  
URL: <http://www.hikoki-powertools.fi>

## **Hikoki Power Tools Hungary Kft.**

1106 Bogáncsvirág u.5-7, Budapest, Hungary  
Tel: +36 1 2643433  
Fax: +36 1 2643429  
URL: <http://www.hikoki-powertools.hu>

## **Hikoki Power Tools Polska Sp. z o. o.**

ul. Gierdziejewskiego 1  
02-495 Warszawa, Poland  
Tel: +48 22 863 33 78  
Fax: +48 22 863 33 82  
URL: <http://www.hikoki-narzedzia.pl>



## **Hikoki Power Tools Czech s.r.o.**

Modřická 205, 664 48 Moravany, Czech Republic  
Tel: +420 547 422 660  
Fax: +420 547 213 588  
URL: <http://www.hikoki-powertools.cz>

## **Hikoki Power Tools Romania S.R.L.**

Ring Road, No. 66, Mustang Traco Warehouses, Warehouse  
No.1, Pantelimon City, 077145, Ilfov County, Romania  
Tel: +40 371 135 109  
Fax: +40 372 899 765  
URL: <http://www.hikoki-powertools.ro>

<p>English</p> <p><b>EC DECLARATION OF CONFORMITY</b></p> <p>We declare under our sole responsibility that Cordless Reciprocating Saw, identified by type and specific identification code *1), is in conformity with all relevant requirements of the directives *2) and standards *3). Technical file at *4) – See below. The European Standard Manager at the representative office in Europe is authorized to compile the technical file. The declaration is applicable to the product affixed CE marking.</p>	<p>Nederlands</p> <p><b>EC VERKLARING VAN CONFORMITEIT</b></p> <p>Wij verklaren onder onze eigen verantwoordelijkheid dat Snoerloze schroobzaagmachine, geïdentificeerd door het type en de specifieke identificatiecode*1), voldoet aan alle relevante bepalingen van de richtlijnen*2) en normen*3). Technische documentatie bij*4) – zie onder. De Europese Normen Manager bij de vertegenwoordiging in Europa is gemachtigd om het technisch dossier samen te stellen. Deze verklaring is van toepassing op producten voorzien van de CE-markeringen.</p>
<p>Deutsch</p> <p><b>EG-KONFORMITÄTSERLÄRUNG</b></p> <p>Wir erklären in alleiniger Verantwortung, dass die durch den Typ und den spezifischen Identifizierungscode *1) identifizierte Akku-Tigersäge allen einschlägigen Bestimmungen der Richtlinien *2) und Normen *3) entspricht. Technische Unterlagen unter *4) – Siehe unten. Die Leitung der repräsentativen Behörde für europäische Normen und Richtlinien ist berechtigt, die technischen Unterlagen zusammenzustellen. Die Erklärung gilt für die an dem Produkt angebrachte CE-Kennzeichnung.</p>	<p>Español</p> <p><b>DECLARACIÓN DE CONFORMIDAD DE LA CE</b></p> <p>Declaramos bajo nuestra única responsabilidad que la Sierra sable a batería, identificada por tipo y por código de identificación específico *1), está en conformidad con todas las disposiciones correspondientes de las directivas *2) y de las normas *3). Documentación técnica en *4) – Ver a continuación. El Director de Normas Europeas en la oficina de representación en Europa está autorizado para elaborar el expediente técnico. La declaración se aplica al producto con marcas de la CE.</p>
<p>Français</p> <p><b>DECLARATION DE CONFORMITE CE</b></p> <p>Nous déclarons sous notre entière responsabilité que la scie sabre à batterie, identifiée par le type et le code d'identification spécifique *1) est en conformité avec toutes les exigences applicables des directives *2) et des normes *3). Dossier technique en *4) – Voir ci-dessous. Le Gestionnaire des normes européennes du bureau de représentation en Europe est autorisé à constituer le dossier technique. Cette déclaration s'applique aux produits désignés CE.</p>	<p>Português</p> <p><b>DECLARAÇÃO DE CONFORMIDADE CE</b></p> <p>Declarámos, sob nossa única e inteira responsabilidade, que Serra de Sabre a Bateria, identificada por tipo e código de identificação específico *1), está em conformidade com todos os requerimentos relevantes das diretivas *2) e normas *3). Ficheiro técnico em *4) – Consulte abaixo. O Gestor de Normas Europeias no escritório de representação na Europa está autorizado a compilar o ficheiro técnico. A declaração aplica-se aos produtos com marca CE.</p>
<p>Italiano</p> <p><b>DICHIARAZIONE DI CONFORMITÀ CE</b></p> <p>Dichiariamo sotto la nostra esclusiva responsabilità che il seghetto alternativo frontale a batteria, identificato dal tipo e dal codice identificativo specifico *1), è conforme a tutti i requisiti delle direttive *2) e degli standard *3). Documentazione tecnica presso *4) – Vedere sotto. Il gestore delle norme europee presso l'ufficio di rappresentanza in Europa è autorizzato a compilare il fascicolo tecnico. La dichiarazione è applicabile ai prodotti cui sono applicati i marchi CE.</p>	<p>Svenska</p> <p><b>EG-DEKLARATION BETRÄFFANDE LIKFORMIGHET</b></p> <p>Vi förklarar på eget ansvar att denna batteridrivna sticksåg, identifierad enligt typ och särskild identifikationskod *1), överensstämmer med alla relevanta krav i direktiven *2) och standarderna *3). Teknisk fil enligt *4) – Se nedan. Den europeiska standardansvariga på representationskontoret i Europa är auktoriserad att sammanställa den tekniska filen. Denna försäkran gäller för produkten med tillhörande CE-märkning.</p>
<p>*1) CR18DBL C354490S *2) 2006/42/EC, 2014/30/EU, 2014/35/EU, 2011/65/EU *3) EN62841-1:2015 EN62841-2-11:2016 EN60335-1:2012+A11:2014 EN60335-2-29:2004+A2:2010 EN55014-1:2006+A1:2009+A2:2011 EN55014-2:1997+A1:2001+A2:2008</p>	
<p>*4) Representative office in Europe <b>Hikoki Power Tools Deutschland GmbH</b> Siemensring 34, 47877 Willich, Germany</p> <p>Head office in Japan <b>Koki Holdings Co., Ltd.</b> Shinagawa Intercity Tower A, 15-1, Konan 2-chome, Minato-ku, Tokyo, Japan</p> <p style="text-align: right;">28. 6. 2019 Naoto Yamashiro European Standard Manager</p> <p style="text-align: right;"> 28. 6. 2019 <i>A Nakagawa</i> A. Nakagawa Corporate Officer</p>	

<p>Dansk</p> <p><b>EF-OVERENSSTEMMELSESEKYLÆRING</b></p> <p>Vi erklærer os fuldstændige ansvarlige for, at den Batteridrevede stiksav, identificeret ved type og specifik identifikationskode *1), er i overensstemmelse med alle relevante krav i direktiverne *2) og standarderne *3). Teknisk fil i *4) – Se nedenfor.</p> <p>Lederen af europæiske standarder ved repræsentationskontoret i Europa er bemyndiget til at compilere den tekniske fil.</p> <p>Erklæringen gælder produktet, der er mærket med CE.</p>	<p>Polski</p> <p><b>DEKLARACJA ZGODNOŚCI Z WE</b></p> <p>Oświadczamy na własną wyłączną odpowiedzialność, że Pila szablata bateryjna podanego typu i oznaczona unikalnym kodem identyfikacyjnym *1) jest zgodna z wszystkimi właściwymi wymogami dyrektyw *2) i norm *3). Dokumentacja techniczna w *4) – Patrz poniżej.</p> <p>Menedżer Norm Europejskich przedstawicielstwa firmy w Europie jest upoważniony do sporządzania dokumentacji technicznej.</p> <p>Niniejsza deklaracja ma zastosowanie do produktu opatrzonego znakiem CE.</p>
<p>Norsk</p> <p><b>EF'S ERKLÆRING OM OVERENSSTEMMELSE</b></p> <p>Vi erklærer på eget ansvar at batteridrevet stikksag, identificert etter type og spesifikk identifikasjonskode *1), er i samsvar med alle relevante krav i direktiver *2) og standarder *3). Teknisk fil under *4) – Se nedenfor.</p> <p>Styreren for europeiske standarder ved representantkontoret i Europa er autorisert til å compilere den tekniske filen.</p> <p>Erklæringen gjelder for CE-merket på produktet.</p>	<p>Magyar</p> <p><b>EK MEGFELELŐSÉGI NYILATKOZAT</b></p> <p>A kizárólagos felelősségünkre kijelentjük, hogy az Akkumulátoros orrfűrés, mely típus és egyedi azonosító kód *1) alapján azonosított, megfelel az irányelvek vonatkozó követelményeinek *2) és szabványainak *3). Műszaki fájl a *4) - Lásd alább.</p> <p>Az EU képviselői iroda európai szabványügyi menedzsere jogosult a műszaki dokumentáció összeállítására.</p> <p>Jelen nyilatkozat a terméken feltüntetett CE jelzésre vonatkozik.</p>
<p>Suomi</p> <p><b>EY-ILMOITUS YHDENMUKAISUUDESTA</b></p> <p>Vakuutamme yksinomaisella vastuullamme, että paristokäyttöinen lehtisaha, joka identifioidaan tyypin ja erityisen tunnistuskoodin *1) perusteella, on kaikkien direktiivien *2) ja standardien *3) asiaankuuluvien vaatimusten mukainen. Tekninen tiedosto kohdassa *4) – katso alta.</p> <p>Eurooppalaisten standardien hallintaelin Euroopan edustustossa on valtuutettu kokoamaan teknisen tiedoston.</p> <p>Ilmoitus on sovellettavissa tuotteeseen kiinnitettyyn CE-merkintään.</p>	<p>Čeština</p> <p><b>PROHLÁŠENÍ O SHODĚ S ES</b></p> <p>Prohlašujeme na svou výhradní zodpovědnost, že akku pile ocasek, identifikované podle typu a specifického identifikačního kódu *1), je v souladu se všemi příslušnými požadavky směrnice *2) a norem *3). Technický soubor *4) - viz níže.</p> <p>K sestavení technické dokumentace je oprávněn manažer pro evropské standardy v evropském obchodním zastoupení.</p> <p>Toto prohlášení platí pro výrobek označený značkou CE.</p>
<p>Ελληνικά</p> <p><b>ΕΚ ΔΗΛΩΣΗ ΕΝΑΡΜΟΝΙΣΜΟΥ</b></p> <p>Δηλώνουμε με αποκλειστική μας ευθύνη ότι η Σταθόσεγα μπαταρίας, η οποία προσδιορίζεται από τον τύπο και ειδικό αναγνωριστικό κωδικό *1), είναι σύμφωνη με όλες τις σχετικές απαιτήσεις των Οδηγιών *2) και με τα σχετικά πρότυπα *3). Τεχνικό Αρχείο στο *4) – Δείτε παρακάτω.</p> <p>Ο Διαχειριστής Ευρωπαϊκών Προτύπων στο γραφείο εκπροσώπησης στην Ευρώπη είναι εξουσιοδοτημένος για τη σύνταξη του τεχνικού φακέλου.</p> <p>Η δήλωση ισχύει μόνο για το προϊόν που είναι τοποθετημένη σήμανση CE.</p>	<p>Türkçe</p> <p><b>AT UYGUNLUK BEYANI</b></p> <p>Tip ve özel tanımlanmış koduyla *1) tanımlı Akülü Tilki Kuyruğu'nun direktiflerin *2) ve standartların *3) tüm ilgili gereksinimlerine uygun olduğunu tamamen kendi sorumluluğumuz altında beyan ederiz.</p> <p>Teknik dosya *4) dedir – Aşağıya bakın.</p> <p>Avrupa'daki temsilcilik ofisindeki Avrupa Standartları Yöneticisi, teknik dosyayı derlemek için yetkilendirilmiştir.</p> <p>Beyan, üzerinde CE işareti bulunan ürünler için geçerlidir.</p>
<p>*1) CR18DBL C354490S</p> <p>*2) 2006/42/EC, 2014/30/EU, 2014/35/EU, 2011/65/EU</p> <p>*3) EN62841-1:2015 EN62841-2-11:2016 EN60335-1:2012+A11:2014 EN60335-2-29:2004+A2:2010 EN55014-1:2006+A1:2009+A2:2011 EN55014-2:1997+A1:2001+A2:2008</p>	
<p>*4) Representative office in Europe <b>Hikoki Power Tools Deutschland GmbH</b> Siemensring 34, 47877 Willich, Germany</p> <p>Head office in Japan <b>Koki Holdings Co., Ltd.</b> Shinagawa Intercity Tower A, 15-1, Konan 2-chome, Minato-ku, Tokyo, Japan</p>	<p>28. 6. 2019 Naoto Yamashiro European Standard Manager</p> <p>28. 6. 2019  A. Nakagawa Corporate Officer</p> 

<p>Română</p> <p><b>DECLARAȚIE DE CONFORMITATE CE</b></p> <p>Declarăm pe propria răspundere că Ferăstrăul sabie cu acumulator, identificat după tipul și codul de identificare specific *1), este în conformitate cu toate cerințele relevante ale directivelor *2) și ale standardelor *3). Fișier tehnic la *4) – Vezi mai jos. Managerul standardelor europene de la biroul reprezentanței din Europa este autorizat să întocmească dosarul tehnic. Declarația se referă la produsul pe care este aplicat semnul CE.</p>	<p>Български</p> <p><b>ЕО ДЕКЛАРАЦИЯ ЗА СЪОТВЕТСТВИЕ</b></p> <p>Декларираме на своя собствена отговорност, че Акумулаторният реверсивен трион, идентифициран по тип и специален идентификационен код *1), е в съответствие с всички съответни изисквания на директивите *2) и стандартите *3). Техническо досие в *4) - Вижте по-долу. Мениджърът по европейските стандарти в представителния офис в Европа е упълномощен да съставя техническото досие. Декларацията е приложима за продукта, който има поставена CE маркировка.</p>
<p>Slovenščina</p> <p><b>ES IZJAVA O SKLADNOSTI</b></p> <p>Na lastno odgovornost izjavljamo, da je Akumulatorska žaga lisičarka, označena z vrsto in posebno identifikacijsko kodo *1), v skladu z vsemi ustreznimi zahtevami direktiv *2) in standardov *3). Tehnična dokumentacija pod *4) – glejte spodaj. Upravitelj evropskih standardov na predstavnstvu v Evropi je pooblaščen za pripravo tehnične dokumentacije. Deklaracija je označena na izdelku s pritrjeno oznako CE.</p>	<p>Srpski</p> <p><b>EZ DEKLARACIJA O USAGLAŠENOSTI</b></p> <p>Pod punom odgovornošću izjavljujemo da je Akumulatorska recipročna testera, identifikovana prema tipu i specifičnom identifikacionom kodu *1), u skladu sa svim relevantnim zahtevima direktiva *2) i standardima *3). Tehnička datoteka pod *4) - Pogledajte dole. Direktor za evropske standarde u kancelariji predstavnstva u Evropi je odgovoran za sastavljanje tehničke dokumentacije. Deklaracija je primenjiva na proizvod na koji je stavljena CE oznaka.</p>
<p>Slovenčina</p> <p><b>ES VYHLÁSENIE O ZHODE</b></p> <p>Týmto vyhlasujeme na vlastnú zodpovednosť, že výrobok Akumulačtorová šabľová píla identifikovaný podľa typu a špecifického identifikačného kódu *1) je v zhode so všetkými príslušnými požiadavkami smerníc *2) a noriem *3). Technický súbor v *4) – Pozrite nižšie. Manažér európskych noriem na zastupujúcom úrade v Európe má oprávnenie na zostavovanie technickej dokumentácie. Toto vyhlásenie sa vzťahuje na výrobok označený značkou CE.</p>	<p>Hrvatski</p> <p><b>EZ IZJAVA O SUKLADNOSTI</b></p> <p>Izjavljujemo pod vlastitom odgovornošću da je Bežična povratna pila, identificirana prema vrsti i posebnom identifikacijskom kodu *1), u skladu sa svim relevantnim zahtjevima direktiva *2) i standarda *3). Tehnička dokumentacija na *4) - Vidi dolje. Menadžer za europske standarde u europskom predstavnstvu tvrtke ovlašten je za sastavljanje tehničke dokumentacije. Izjava se primjenjuje na proizvod na kojem je stavljena CE oznaka.</p>
<p>*1) CR18DBL C354490S *2) 2006/42/EC, 2014/30/EU, 2014/35/EU, 2011/65/EU *3) EN62841-1:2015 EN62841-2-11:2016 EN60335-1:2012+A11:2014 EN60335-2-29:2004+A2:2010 EN55014-1:2006+A1:2009+A2:2011 EN55014-2:1997+A1:2001+A2:2008</p>	
<p>*4) Representative office in Europe <b>Hikoki Power Tools Deutschland GmbH</b> Siemensring 34, 47877 Willich, Germany</p> <p>28. 6. 2019 Naoto Yamashiro European Standard Manager</p> <p>Head office in Japan <b>Koki Holdings Co., Ltd.</b> Shinagawa Intercity Tower A, 15-1, Konan 2-chome, Minato-ku, Tokyo, Japan</p> <p><b>CE</b> 28. 6. 2019 <i>A Nakagawa</i> A. Nakagawa Corporate Officer</p>	

# Koki Holdings Co., Ltd.